

МОИСЕЕВ С.М.

# В ПОИСКАХ ИСТИНЫ

## ВОСХОЖДЕНИЕ

Издание третье, дополненное

САНКТ-ПЕТЕРБУРГ

2011 г.

**Моисеев С.М. В поисках Истины. Восхождение.** / Издание третье, дополненное. СПб., Изд-во «Стратегия будущего», 2011, 387 с., 63 рисунка, 3 фотографии, 4 таблицы.

**Даже если мы будем помнить о Боге каждую секунду и каждое мгновение воздавать Ему хвалу – мы не восполним и сотой, миллиардной доли того участия и любви, которые Он, несмотря на массу других проблем, уделяет заблудшему человечеству.**

Благодаря генетическому багажу и полевой информации человек имеет сведения об окружающей реальности и своем месте в ней, достаточные для построения своих стратегии и образа действий. Но заложенный в нас багаж знаний сегодня недоступен нашему пониманию: люди разучились воспринимать предназначенную для них информацию. Прав был Альфред Адлер, когда говорил: «Мы знаем гораздо больше, чем понимаем». Что-то в недрах человечества не дает ему расправиться, вздохнуть полной грудью – ведь молчащей, выключенной ДНК в организме человека 95%.

На планете существует сокрушительный механизм разрушения духовных ценностей, моральных кодексов чести, религиозных традиций, и даже собственной среды обитания – это религия денег. В настоящем издании исследуются функции денег, их возникновение и внедрение в человеческое сообщество, в котором деньги сегодня выступают основным дестабилизирующим фактором.

Анализ состояния цивилизации раскрывает картину вмешательства в земные дела внешней силы: при её участии в Солнечной системе разыгралась трагедия, страшнее любых фильмов ужасов. Эта сила уничтожила прежнюю цивилизацию землян. Она полностью контролирует и сокращает численность нынешней путем зомбирования и искусственно насаждаемых войн, кризисов, голода, эпидемий.

Пришельцы контролируют нас настолько плотно, ситуация зашла так далеко, что сегодня никаких усилий землян не хватит для освобождения от гнета. Спасение возможно только вмешательством Высшей Силы мироздания – волей Создавшего его. Однако полуспящее сознание, эгоизм и амбиции людей не позволяют им понять и признать факт, что любая мысль, не связанная с Богом – кощунство, а всякое дело – преступно. Сегодня на беснующейся планете кощунство и безумие стало нормой.

Сегодня западное общество вошло в апогей безумия и гордыни: «Мы не нуждаемся в концепции Бога!» Здравый смысл и простая логика неумолимо доказывают, что цивилизация, отказавшаяся от своего Создателя, обречена и не может считаться разумной. Живя в теле Бога – отказываются от Бога.

Отказавшиеся от Бога – от чего отказываются? – От Разума и Совести. – Вот они, основные признаки нашей цивилизации, её основное отличие от миллиардов других: это Псевдологика, полная Аморальность и пустые Амбиции.

У отказавшихся от Бога что остается? – Труха. Вот и делят труху по сей день. И нас в это втягивают.

Где ты, человек разумный?  
ЧЕЛОВЕК, ГДЕ ТВОЙ РАЗУМ?!

## ОГЛАВЛЕНИЕ

ВМЕСТО ПРЕДИСЛОВИЯ	6
ТРУДНОСТИ ПЕРЕВОДА.	7
ПРЕАМБУЛА.	8
ЧАСТЬ I. НАЧАЛО.	10
1. ПАРАДОКСЫ ИСТОРИИ ЧЕЛОВЕЧЕСТВА.	10
2. КАК УНИЧТОЖАЕТСЯ ПОТЕНЦИАЛ ЧЕЛОВЕЧЕСТВА.	19
3. ЛОГИЧЕСКИЙ КОД МИРОЗДАНИЯ И ЧЕЛОВЕК.	41
3. 2. ЛОГИКА МИРОЗДАНИЯ И НАУКА.	45
3.2.1. МАТЕМАТИКА.	45
3.2.2. ЧИСЛА.	45
4. ХУАН-ДИ НЕЙ-ЦЗИН – ПОСЛАНИЕ ИЗ БУДУЩЕГО.	47
5. СОЗНАНИЕ.	51
6. ПРИЧИНА СОЗНАНИЯ.	54
6.1. ПРИЧИНА СВЕРХСОЗНАНИЯ.	63
7. ЧЕЛОВЕК.	73
7.1. ПРОИСХОЖДЕНИЕ ЧЕЛОВЕКА. ОТКУДА МЫ РОЖДАЕМСЯ И КУДА УМИРАЕМ.	78
8. ЖИЗНЬ: ПРОИСХОЖДЕНИЕ, СМЫСЛ И СТРАТЕГИЯ ЖИЗНИ.	82
8.1. КЛЕТКА – ОСНОВА ЖИЗНИ.	86
8.2. ПРОИСХОЖДЕНИЕ КОНЕЧНОСТЕЙ МНОГОКЛЕТОЧНЫХ.	90
9. ИЗЛУЧЕНИЕ/АКЦЕПЦИЯ/: ОСНОВА ЖИЗНИ В ОКЕАНЕ ЭНЕРГИИ.	101
10. ИНЬ/ЯН – ДРЕВНЕЕ И ВЕЧНО ЮНОЕ УЧЕНИЕ.	103
11. СТРУКТУРНОСТЬ КАК ОСНОВА СИСТЕМНОСТИ.	104
12. ПРОИСХОЖДЕНИЕ ЖИЗНИ ИЗ ОДНОГО ИСТОЧНИКА.	105
13. ЛОГИКА И СМЫСЛ СОПРЯЖЕНИЯ ЭВОЛЮЦИЙ ДВУХ ФОРМ ЖИЗНИ.	107
14. ФИЗИОЛОГИЯ БИОСФЕРЫ И ЦИВИЛИЗАЦИИ.	111
15. ФИЗИОЛОГИЯ ЧЕЛОВЕЧЕСТВА.	112
16. КОНКУРИРУЮЩИЕ ЦИВИЛИЗАЦИИ: СОСТОЯНИЕ ПРОБЛЕМЫ.	122
17. ОСНОВНОЙ ВОПРОС БЫТИЯ ЧЕЛОВЕКА.	135
18. СТОЛКНОВЕНИЕ ГАЛАКТИК.	151
ЧАСТЬ II. БЫТИЕ. МИРОЗДАНИЕ. ВСЕЛЕННАЯ. История, причины, устройство, будущее.	152
19. ЛОГИКА И СМЫСЛ ВОЗНИКНОВЕНИЯ МИРОЗДАНИЯ, ВСЕЛЕННОЙ И ЧЕЛОВЕКА.	152
20. ИСТОРИЯ ВСЕЛЕННОЙ.	153
21. ПРОИСХОЖДЕНИЕ ВСЕЛЕННОЙ.	155
22. СЕМЬ УРОВНЕЙ КОНДЕНСАЦИИ ПОЛЕЙ МИРОЗДАНИЯ.	156
23. РЕЛИКТОВОЕ ИЗЛУЧЕНИЕ.	159
24. ЗАПРЕТЫ СКОРОСТИ СВЕТА.	159

25. ЗАГАДКИ ВАКУУМА.	160
26. АНАРХИЗАЦИЯ НАУЧНОГО МЫШЛЕНИЯ.	160
ЧАСТЬ III. СТРОЕНИЕ БЫТИЯ, МИРОЗДАНИЯ, ВСЕЛЕННОЙ И ЧЕЛОВЕКА.	162
27. СИСТЕМЫ. СЛОЖНЫЕ СИСТЕМЫ. СИСТЕМНЫЙ ПОДХОД В ИЗУЧЕНИИ ВСЕЛЕННОЙ.	171
28. ВСЕЛЕННАЯ ВЕДЕТ СЕБЯ КАК СЛОЖНАЯ СИСТЕМА. АУТОМОДУЛЯЦИЯ СИСТЕМ.	175
29. СЛОИ МИРОЗДАНИЯ.	179
30. ДРОБЛЕНИЕ КАК СПОСОБ ВОЗНИКНОВЕНИЯ ВСЕЛЕННОЙ.	180
31. ПРИЧИНЫ ПРОИСХОЖДЕНИЯ ВСЕЛЕННОЙ.	182
32. ФУНДАМЕНТАЛЬНОЕ СТРОЕНИЕ МИРОЗДАНИЯ.	186
33. УПРАВЛЕНИЕ В МИРОЗДАНИИ.	186
34. ЗАКОНЫ МИРОЗДАНИЯ – УНИВЕРСАЛЬНЫЙ ИНСТРУМЕНТ. КАТЕГОРИИ МИРОЗДАНИЯ.	186
35. ПЕРВАЯ КАТЕГОРИЯ – МЕХАНИЗМ РЕАЛИЗАЦИИ ЗАКОНОВ.	188
36. ВТОРАЯ КАТЕГОРИЯ – СТРУКТУРА И ФУНКЦИЯ.	188
37. ТРЕТЬЯ КАТЕГОРИЯ БЛОКОВ ПЕРИОДИЧЕСКИ ПОВТОРЯЮЩЕГОСЯ СТРОЕНИЯ.	189
38. ЧЕТВЕРТАЯ КАТЕГОРИЯ РАЗРЕШЕННЫХ И ЗАПРЕЩЕННЫХ СОБЫТИЙ.	190
39. УПРАВЛЕНИЕ ВО ВСЕЛЕННОЙ, МИРОЗДАНИИ, БЫТИИ.	191
40. СИММЕТРИЯ В ПРИРОДЕ.	191
41. УПРАВЛЕНИЕ И СИСТЕМНОСТЬ.	194
42. ТЕМНЫЕ МАТЕРИЯ и ЭНЕРГИЯ: ТАЙНЫ БОЛЬШЕ НЕТ.	198
43. ЧЕЛОВЕК В МИРОЗДАНИИ.	203
44. БУДУЩЕЕ МИРОЗДАНИЯ.	207
45. SKAZ_КА.	207
46. ЭТАПЫ ТВОРЕНИЯ I. Небо и Земля.	209
47. ЭТАПЫ ТВОРЕНИЯ II. СВЕТ.	215
48. ЭТАПЫ ТВОРЕНИЯ III. Кристалл Вселенной.	218
49. ЭТАПЫ ТВОРЕНИЯ IV. События в Кристалле Вселенной.	220
50. ПЕРИОДИЧНОСТЬ В МИРОЗДАНИИ.	223
51. ВСЕЛЕННАЯ.	223
52. ПРИЧИНА ПРИЧИН.	225
53. АНТАГОНИЗМ ИСТИНЫ И ЛЖИ.	226
54. ПРИРОДА ИСТИНЫ. РАЗЛИЧИЕ ИСТИНЫ И ЛЖИ.	227
55. СВЕТ И ТЬМА.	228
56. ВОЗНИКНОВЕНИЕ ВСЕЛЕННОЙ. ФИЗИЧЕСКИЕ МЕХАНИЗМЫ.	230
57. НЕ ВЗРЫВ.	231
58. ПРИРОДА АБСОЛЮТА ТРОИЦЫ.	233
59. ПРИНЦИП ПАРНОСТИ В МИРОЗДАНИИ.	235
60. ВОЗНИКНОВЕНИЕ ЧАСТИЦ-I.	237

61. МЕТОДОЛОГИЯ НАУЧНОГО МИРОПОНИМАНИЯ.	238
62. ВОЗНИКНОВЕНИЕ ЧАСТИЦ-II: ВОПЛОЩЕНИЕ ПРИНЦИПОВ ОРГАНИЗАЦИИ МИРОЗДАНИЯ.	241
63. ПРИНЦИПЫ УПРАВЛЕНИЯ МИРОЗДАНИЕМ.	244
64. ВОЗНИКНОВЕНИЕ ЧАСТИЦ-III: НАЧАЛО ПОТОКОВ ВСЕЛЕННОЙ.	245
65. ТЕОРИЯ СТРУЙ: потоки Вселенной как вторичная организация первично сконденсированной материи.	246
66. РАБОТА ПОЛЯ СОЗНАНИЯ НА ЭТАПАХ СТРОЕНИЯ ВСЕЛЕННОЙ.	252
67. ВОЗНИКНОВЕНИЕ ЧАСТИЦ-IV: МЕХАНИЗМ ВОЗНИКНОВЕНИЯ ЧАСТИЦ И ФУНДАМЕНТАЛЬНОЕ СТРОЕНИЕ МИРОЗДАНИЯ.	252
68. СПИН. ФАКТОР ДВИЖЕНИЯ В МИРОЗДАНИИ.	256
69. ХРОМОСОМЫ – ЧЕЛОВЕК – ВСЕЛЕННАЯ.	257
70. ДОКАЗАТЕЛЬСТВО СУЩЕСТВОВАНИЯ БОГА.	269
71. ОПРЕДЕЛЕНИЕ ПОНЯТИЯ «БОГ».	277
72. КРУПНОМАСШТАБНАЯ СТРУКТУРА ВСЕЛЕННОЙ. КОСМИЧЕСКИЕ “ЯЙЦА”.	279
73. ВРЕМЯ И ПРОСТРАНСТВА В СТРУКТУРЕ МИРОЗДАНИЯ.	280
74. ИЕРАРХИЯ ПРОСТРАНСТВ И ВРЕМЕН.	282
75. ФИЗИЧЕСКИЙ СМЫСЛ ПРОСТРАНСТВ И ВРЕМЁН.	286
76. СОСТАВ МИРОЗДАНИЯ.	286
77. ВРЕМЯ КАК ПРИНЦИП УПРАВЛЕНИЯ МИРОЗДАНИЕМ.	288
78. ФОТОНЫ, КВАНТЫ, СВЕТ. Теория света.	291
79. ВОЗНИКНОВЕНИЕ ЧАСТИЦ-V.	295
80. ГРАВИТАЦИЯ. Теория тяготения.	295
81. СОБЕННОСТИ МЕСТНОЙ ОБЛАСТИ ВСЕЛЕННОЙ: нарушение законов мироздания.	305
82. ЭВОЛЮЦИЯ МЕРЗОСТИ.	313
83. ЗА ЧТО УБИЛИ ИИСУСА ХРИСТА.	318
84. ГЕНЫ И КОНСТИТУЦИИ.	319
85. ПИРАМИДА ДЕНЕГ ПРОТИВ ЧЕЛОВЕЧЕСТВА.	324
86. СИСТЕМА ИСКАЖЕНИЯ ДЕЙСТВИТЕЛЬНОСТИ.	327
87. ВСЕЯСВЕТНАЯ ГРАМОТА.	331
88. СОВРЕМЕННОЕ СОСТОЯНИЕ ЧЕЛОВЕЧЕСТВА.	333
89. НАЦИОНАЛЬНЫЙ ВОПРОС НА СЦЕНЕ ИСТОРИИ.	338
90. НЕОЯЗЫЧЕСТВО.	343
91. ТЕХНОКРАТИЯ И ДУХОВНОСТЬ. КРАЖА ИНФОРМАЦИИ.	344
92. БУДУЩЕЕ МИРОЗДАНИЯ.	346
93. ЧТО УМАЛЧИВАЕТСЯ И ИСКАЖАЕТСЯ.	347
94. АДВОКАТ БОГА	354
ЛИТЕРАТУРА	368
ПРИЛОЖЕНИЯ	369

## ВМЕСТО ПРЕДИСЛОВИЯ

**Слава Тебе, Великому и Великолепному.  
Слава Тебе, показавшему нам свет.  
Слава Тебе, чью святость превосходят только Твои  
любовь и милость к заблудшему роду человеческому.**

В настоящем издании проведен анализ и реконструкция наиболее общих и актуальных вопросов бытия человечества: его истории, смысла существования, причины бедственного положения человечества на планете. Даются диагноз и прогноз состояния человечества. Рассматриваются смысл и логика происхождения сознания, Вселенной и человека. До сих пор подобный материал представлял лишь содержимое спецхранов, и только теперь становится доступным широким массам.

Изложение основано на кропотливом и трудоемком восстановлении утерянных, разрозненных и похищенных у человечества знаний, и преследует целью воссоздание целостной и непротиворечивой картины мироздания и объяснения места человека в нём.

Однако автор несколько удивлен и обескуражен итогом планируемого и последовательного изложения состояния, истории и состава обозреваемой реальности – настолько тесно оно переплелось с не менее последовательным обличением преступлений человечества против человечности, что уже невозможно отделить первое от второго.

Человечество настолько приучили к существованию в наименее естественном для себя состоянии, что этого уже практически никто не замечает. Данная находка подтверждается статистикой все возрастающего количества самоубийств – этого восстания природы человечества против его же преступлений: человек сам себя судит, и сам себе выносит приговор согласно духовным вселенским законам, которым сознательно или неосознанно следует всю свою жизнь.

Итоговый список преступлений человечества столь внушителен, что возникает неловкость и стыд перед Творцом за содеянное, за своих сородичей, за всё беспокойство, причиняемое родом человеческим Высшим Смотрителям мироздания. Стыд – это мягко сказано: сегодняшнее человечество больше похоже на собаку, кусающую кормящую и содержащую её руку.

Но есть ещё лучшее сравнение, иллюстрация к пониманию состояния современного человечества: в культовом фильме режиссера Жан-Жака Анно «Медведь» в последней сцене голодная пума отступает от атакованного ею и в отчаянии вставшего на дыбы медвежонка. Но тут камера переводит взгляд в пространство за медвежонком и показывает вставшего в ярости на задние лапы и готового кинуться на пуму огромного гризли. Это же верно и в отношении человека: у спасенного, выкупленного из жесточайшего плена высшей ценой в мироздании – ценой божественной крови – и защищаемого Святейшей Волей человечества создалась иллюзия успешной творческой активности и противостояния демонскому насилию – но лишь с высоты птичьего полета видна истинная причина, по которой человечество ещё не сгнуло, не растворилось бесследно в безднах космоса – НЕУСЫПНАЯ СЕНЬ ТВОРЦА НАД НИМ...

Над рассматриваемыми вопросами должны работать организации и институты – но они, по известным причинам, проедают бюджеты своих стран, без особых, заметим, результатов. Спецслужбы, используя всё и вся, заняты собственным выживанием, убеждая себя, что представляют интересы народа. На самом деле они так же далеки от интересов народа, как небо от земли. Взять, хотя бы, самое главное – взаимоотношения человека и Бога: их уставы не велят им любить Бога... О чем еще можно говорить. Следовательно, общественность должна взять на себя заботу о себе и своем будущем. Осознавшим серьезность и актуальность рассматриваемых вопросов бытия человечества стоит объединиться ради достижения общей цели – избавления человечества от гнёта прошлой рати. Комментарии, предложения и пожелания по тексту автор принимает по электронной почте [moiserg@mail.ru](mailto:moiserg@mail.ru).

## ТРУДНОСТИ ПЕРЕВОДА

### **БОГ – ЭТО ЕДИНСТВЕННЫЙ СМЫСЛ И ОБОСНОВАНИЕ НАШЕГО СУЩЕСТВОВАНИЯ. БОГ – ЭТО ИСТОК И ИСХОД БЫТИЯ ЧЕЛОВЕКА.**

Отметим сложности, возникавшие в процессе изложения.

1. Трудности перевода с языка мозга на русский.
2. Проблема дискретности мышления.
3. Огромный объем перерабатываемой информации.
4. Длительная – больше пяти лет – подготовка издания. За это время каждая тема перерабатывалась несколько раз, в итоге темы имеют послойное строение: на каждом слое рассматриваются различные аспекты обсуждаемой проблемы.
5. Трудности согласования разделов.
6. Волнообразное течение изложения.

Два последних пункта имеют внутреннюю связь в виде многократных ассоциативно-перекрестных ссылок между темами различных разделов, что с неизбежностью расширяет круг рассматриваемых в этих разделах явлений и событий. В силу этого в том или ином разделе порой содержатся данные и ссылки на явления и описания событий и процессов, хотя и связанные с темой, вынесенной в заголовок, но фактически относящиеся к другим разделам. Порой невозможно отделить тему, обозначенную в заголовке или названии того или иного пункта, от связанных с нею событий и явлений из других разделов. При подобном стиле изложения присутствует некоторая хаотичность пересказа, но это всего лишь внешняя видимость: все главы и пункты имеют между собой внутреннюю связь, основанную на сугубо логическом построении всех без исключения разделов мироздания, и, следовательно – их логическом отображении, интерпретации и читаемости.

Подобная форма изложения создает определенные особенности повествования, которое, в данном случае, не может считаться законченным и системным: оно является, скорее, набором тем и очерков из жизни мироздания – что, по сути, и представляет собой излагаемый материал: последовательное очерчивание, вырисовывание отдельных фаз, периодов и эпох в истории развития Бытия, в котором человек занимает определенное, отведенное ему место.

Причина, по которой материал увидел свет именно в таком виде, банальна – на согласование, редактирование и систематизацию разделов уйдет гораздо больше времени, чем создавался сам материал. Тем более можно порадоваться за последующих исследователей – на их долю остается ещё немалая часть работы по систематизации, упорядочению и наглядному представлению картины становления человека, мироздания и Бытия.

По категории знания данный материал следует отнести к минимальному объему знаний, необходимому для понимания истории мироздания и его текущего состояния, а также места человечества в нем. Больше этого знать можно, меньше – нет. Когда-нибудь этот или подобный материал станет техническим минимумом, обязательным для старшеклассников, выпускников школ и ВУЗов, молодых (и не только) специалистов, да и просто граждан – жителей Вселенной. Сегодня мы наблюдаем рождение этого минимума – Азбуки жителя Земли XXI века.

## ПРЕАМБУЛА

**ДОЛЖЕН ЖЕ БЫТЬ КТО-ТО, КТО ЗНАЕТ ВСЁ.  
КТО ПРИДУМАЛ ВСЁ ЭТО.** Кто не предаёт и не обманывает человека. Кто посылает человека сюда и встречает его обратно, Кто ждёт и примет его всегда.  
От нас скрывали, мы только узнали что есть Тот, Кто печётся и заботится о нас больше, чем мы сами о себе.

**Мир идей и мир вещей. Мир формы и мир содержания.**

**Форма представлена Высшим Духом и Высшим Устремлением. Содержание есть материальное воплощение Устремлений Духа.**

**Во Вселенной, во всем мироздании, существует Основной процесс – СОПРЯЖЕНИЕ ЭВОЛЮЦИИ ФОРМЫ С ЭВОЛЮЦИЕЙ СОДЕРЖАНИЯ.** Завершившая свою эволюцию Форма заинтересована в эволюции Содержания. Форма контролирует и стимулирует эволюцию Содержания. Таковы взаимоотношения Бога и человека.

**Эволюция любой системы, в том числе системы мироздания, состоит из составляющих её частных эволюций – и пока последним звеном не будет пройден последний рубеж – общий результат не будет достигнут.**

**Высшим достижением и ценностью эволюции мироздания является система духовных законов – платформа сопряжения интересов Высших Устроителей мироздания и его населения, основа мирного сосуществования всех цивилизаций различных форм жизни.**

**На каждом уровне мироздания согласно этим законам сосуществуют цивилизации атомов, молекул, и звезд – и только человек выпадает из этого круга, только человек наносит вред себе и своему окружению.**

**Исходно назначение человечества состояло в обеспечении оптимума существования и контроле эволюции вверенного ему участка мироздания – известной видимой Вселенной. Человек неплохо справлялся со своими обязанностями, и расселившись по всей Ойкумене/Вселенной – доступной части мироздания – достиг пределов своих полномочий. Далее человеку предстоял переход на следующую ступень эволюционной лестницы.**

**Однако обитатели этого уровня заблокировали переход человечества, инициировав серию катастрофических ударов, которые привели к разгрому человечества, утрате им лидирующего положения во Вселенной, потере практически всех его достижений и нарушению структуры всего данного уровня (слоя) мироздания.**

**В завершении всех бед современное человечество, представляющее, по сути, деградировавшие остатки былой могучей цивилизации Управителей Вселенной, в настоящее время находится в плену у внешней цивилизации.**

**Жившее законами духа человечество с захватчики повернули на технократический путь, во главе которого стоит рынок – формально война всех со всеми.**

**Иисус Христос вернул людям законы духа в виде заповедей блаженства.**

**Но не только в этом состояла Его миссия. До сих пор раздаются голоса – что это за Бог, который не смог себя защитить? – Но у людей коротка память и недалекое видение: сейчас они не помнят, что со времен захвата Земли все умершие попадали в ад, и не понимают, что войти в него мог только мертвый – вот почему, чтобы попасть в ад и вывести из него плененные души людей, Иисус был вынужден дать Себя убить. Вот почему крестная смерть Христа оказалась Его победой над силами ада – смерть Бога обернулась жизнью для человечества.**



**И потом – Иисус никогда не демонстрировал силу не потому, что не обладал ею: при виде силы у людей возникает страх. Богу не нужен запуганный, дрожащий от страха человек – Богу нужен осознавший Его величие друг и соратник. Поэтому наша вера основана на понимании и признании силы и премудрости божией.**

**Сегодня перед человечеством стоят задачи восстановления своего статуса Управителей Вселенной, естества и структуры своего уровня, и, в первую очередь – своей духовности. Человечеству в этом оказывает поддержку Организующая Сила мироздания – Пресвятая Троица. Эти задачи слишком серьезны, чтобы оставались силы и время на пререкания и разногласия между собой.**

**Усилиями системы подавления человечества за последние 5000 тысяч лет человечество только 292 года не знало войн. Произошло около 14600 войн, количество погибших в них не поддается исчислению. Еще более велики потери нерожденными от убитых: этим несостоявшимся населением можно было бы заново заселить Галактику, да что там Галактику – всю Вселенную.**

**Теперь понятно, кому и зачем нужны войны: посредством войн и искусственно организуемых катаклизмов поработившая человечество банда дьяволов ограничивает его рост, держит человечество в узде, в связанном виде, на коленях.**

**Ввиду серьезности нарушения вселенских законов и принципов и во избежание повторения подобных эксцессов Пресвятая Троица приняла решение о реструктуризации всей системы уровней мироздания. Эти решения даны человечеству в виде событий грядущего Судного дня – подведения итогов существования прежнего мироздания перед его реконструкцией.**

\* \* \*

## ЧАСТЬ I. НАЧАЛО.

### 1. ПАРАДОКСЫ ИСТОРИИ ЧЕЛОВЕЧЕСТВА.

Не мысля гордый свет забавить...

А.С. Пушкин. “Евгений Онегин”

**Данное исследование не претендует на полноту, но, прежде всего – на истинность.**

Стравливает людей преисподняя, мирят людей небеса.

На лживой, богоборческой, погибающей планете ещё находится место островкам праведности – но не только благодаря им Господь ещё терпит эту вакханалию. Мудрый, всезнающий, всевидящий Бог возлюбил отпавшее от своих корней, полуразумное человечество, которое не ведает, что творит, которое не устает отвергать Его любовь. Любовь – основной закон мироздания. Любовь – ось мироздания. Если не будет любви – чем займется мироздание? – Самопоеданием? Самоистреблением? – Тем, что сейчас происходит на Земле?

Но если Бог возлюбил этот мир – человек, почему ты не любишь его?

Если Бог отдал Себя в жертву миру – то разве каждый из нас не должен отдавать всего себя на служение этому миру, искупленному наивысшей ценой во Вселенной – кровью и жизнью Сотворившего её?

Пока неразумный и подстрекаемый дьяволом человек воюет против своего Создателя, силы зла, прикрываясь от божьего гнева человечеством как живым щитом, расположили свои базы в земной коре и готовят очередную атаку на Солнце: их мерзкому зрению невыносим его ослепительный свет. Земля теперь похожа на яблоко, в которое забрался паразитирующий червь.

Над восстановлением естества пораженной червоточинной области мироздания, в которой оказалось заключенным человечество, работают немалые ангельские силы – и человек не вправе стоять в стороне от битвы за него, от процесса восстановления его собственной природы. Но, увы – человек не торопится понимать сути происходящего.

По всем прогнозам подходят сроки исполнения: кто-то, кому было открыто, верно подметил: сейчас гораздо позднее, чем вы думаете. Жующе-пьюще-куращему, развлекающемуся человечеству пора просыпаться от иждивенческого сна, и браться за серьезные дела. Пора – чтобы не было слишком поздно. Пора – потому что под угрозой уничтожения находится святая святых, основа жизни на Земле – наше родное Солнце.

Рано или поздно, сквозь все тернии, человечество неминуемо вернется к своему естеству, к своему исходному состоянию – обществу святых гениев, основанному на единственной реальной ценности этой реальности – вере и богообщении, посвятивших свои жизни единственно верной цели – эволюции Вселенной. Которые не будут марионетками судьбы – но сами будут управлять судьбами Вселенной. Тогда Творец восстановит исходные качества, знания и умения человечества – и необходимейшим условием для этого станет восстановление находящихся на грани уничтожения духовности и нравственности, реанимировать которые необходимо уже сегодня.

Тяжело жить в стране, которую уничтожали во все века. Но как бы там ни было – на Земле идёт общий процесс примирения всех со всеми. Становится понятным оригинальный механизм восстановления цельности прежнего человечества: бывшие враги в последующих жизнях рождаются в странах своих противников – и живут друг с другом в мире. Нам неизвестны теория и практика возрождения душ, мы лишь наблюдаем отдельные фрагменты механизма восстановления ноосферы.

Бог создал человека по своему образу и подобию не просто так – но как своего друга, собеседника и помощника. Однако дьявол свел человека с ума, неустанно подстрекая его против своего Создателя. Православные старцы говорят, что христиан первых веков пытали огнем и мечом, а последних – помыслами. Но Дьявол искушает и Бога с определенной целью: испытывает Его терпение, стремится вызвать гнев божий против

обезумевшего человека, чтобы потом обличить, показать всему мирозданию, каков Господь во гневе, как Он уничтожает свое творение.

В данном издании вскрываются также причины бунта дьявола – оказывается, у дьявола нет своей воли – он сам является мальчиком на побегушках, игрушкой в чужих руках. Дьявол – цепной пёс своего хозяина, дьявол – одуроченный простачок, променявший Истину и вечное блаженство на вечную злобу и изгнание.

Человек в состоянии вычислить, высветить, сердцем прочувствовать Истину, прильнуть к Ней – и тогда ему ничего уже не страшно. Тогда он видит и понимает всё.

На полубезумной, беснующейся, погруженной в сатанизм планете только сумасшедший или глупец могут всерьез говорить о личном счастье – но именно эта иллюзия действием дьявольских сил усиленно навязывается обществу. “Плодитесь и размножайтесь!” – так звучит один из императивов человечеству в фильме режиссера Джона Карпентера «Они живут. Чужие среди нас». Эта директива не просто навязывается – но ставится во главу угла личной жизни человека. Сексуальные рефлексy стимулируются самыми разнообразными методами, через кино, печать, СМИ. Делается всё, чтобы замкнуть человека на примитивные инстинкты.

Лишь немногие, сохранившие разум, понимают, что единственным благом является БОГОПОЗНАНИЕ, настоящей целью – ПРИБЛИЖЕНИЕ К БОГУ, истинным смыслом жизни человека – ИСПОЛНЕНИЕ ВОЛИ БОЖЬЕЙ как единственной интегральной функции, стабилизирующей Вселенную, всё мироздание. Этим каждый человек вносит свою лепту в организацию Вселенной, поддержание в ней упорядоченности.

Люди будут переживать неприятности до тех пор, пока испытывают иллюзию всеисилия своего разума. Пока не поймут необходимость обращения к Высшему Разуму, к своему Творцу и Создателю. Пока не осознают, что объединяющего их гораздо большее, нежели разъединяющего. Следующим этапом будет осознание общих задач, а за ним – и достижение общих целей. Человечество обретет свой смысл, став единым организмом – лишь тогда оно станет Человечеством, а не набором сходных элементов.

По сути, свобода человека заключается в выборе всего из двух положений: 1. жизни праведной, или 2. жизни беззаконной; после чего свобода заканчивается. Первое ассоциируется с защитой общего – каждого и всех – и основано на чести, разуме, логике. Второе подразумевает защиту личного и частного (*своего*) – что на общественном фоне выглядит как безумие, бесчестье и абсурд. Потому что: **эгоизм есть способ выживания личности**, внедрен в человека дьяволом, **альтруизм есть способ выживания популяции**, заложен в человека Создателем. И чем яснее люди будут понимать эту разницу – тем легче будет сохранить цивилизацию.

Альтруизм – наиболее древнее качество человека, присущее ему изначально.

Эгоизм – наиболее молодое свойство человека, возник в последнюю эпоху существования человечества – в период разгрома системы человеческих цивилизаций.

Когда человек понимает цели и задачи мироздания – то начинает соразмерять свою жизнь с целями и судьбами мироздания. Когда человек не понимает общих целей и задач – то стремится навязать обществу свои жалкие, куцые потребности, выжать из него максимум благ. Не составит большого труда ответить на вопрос – и в каком же из этих двух состояний человек взрослее? Умнее? Честнее? Дальновиднее?

Ведь не требуется доказывать, что когда хорошо каждому – хорошо всем. И наоборот: отстаивание интересов отдельных личностей и группировок означает вечную войну всех против всех, попрание интересов большинства. Не случайно в набор западных свобод одной из основных компонент входят права и свобода личности, но ничего не говорится о правах и обязанностях общества по воспитанию своих членов – хотя именно эта функция свидетельствует о зрелости общества. Славянский же, и вообще, восточные социумы, традиционно во главу угла ставят воспитание человека как элемента общества,

общности. Основой славянского социума всегда была община, разрушенная в СССР в 20-30-е годы XX века.

Западная система ценностей с её индивидуализирующе-эгоистической направленностью, по сути, является асоциальной, недоразвитой, редуцированной, ущербной и деморализующей. В которой каждый является конкурентом для всех остальных. Единственным очеловечивающим фактором для неё было и есть христианство.

Например, на Западе постоянное удивление вызывает такой факт: на постсоветском пространстве, как и расселившиеся по миру из бывших советских республик люди, постоянно выкладывают в интернете свои данные: фото, адреса, учебные заведения и так далее, фото и данные родственников. Тогда как западному жителю это и в голову не придет – напротив, они шифруются под разными никами, вместо фотографий размещают символы-иконки и так далее. А, между тем, этот факт как нельзя более свидетельствует об абсолютно противоположном отношении к обществу: на западе люди настороженно относятся к социуму, в котором человек человеку – враг, в то время как на востоке – друг, товарищ и брат. И эти отношения не вытравить никакими кризисами и перестройками – генная память сильнее и перемалывает всю наносную шелуху.

Система ценностей славянского и, вообще, восточного мира является упорядочивающей, систематизирующей общественную жизнь и общественные отношения, поскольку основана на общественной морали. Основой этой системы является максимальная социализация и адаптация личности к потребностям общества: причем никакой личности не ставятся никакие ограничения, каждому предоставлена свобода полного и безграничного развития. Почет и уважение старейшинам такое общество оказывает пропорционально заслугам их праведной и богоугодной жизни. Западному обществу понятия старчества, старейшин – вообще не знакомы.

В споре культур отдельного внимания заслуживает тема восточных тираний: если азиатские государства, действительно, имели в своей основе деспотии, то в отношении Ивана Грозного подобный ярлык был навешан в отместку за отказ подчинения власти папы. Да и одних только казненных бродяг и нищих – согнанных со своих земель бывших крестьян – в Англии при Елизавете I Тюдор было до 20 тысяч – в несколько раз больше, чем всех казненных при Иване Грозном – 4 тысячи. Не говоря уже о 70 тысячах вырезанных в Варфоломееву ночь. Так, спрашивается – где находятся настоящие тирании? Которые весьма умело маскируются до сих пор под различные демократии...

Вот и вся картина противопоставления западной и восточной культур: животный западный эгоизм со свойственными ему конкурирующими отношениями среди своих участников, подавлением каждого каждым, стремится подавить, подчинить себе весь мир, и в том числе – упорядоченный восточный социум, в котором каждому участнику отведена своя особая, уникальная роль.

И совсем не случайно западная и восточная культуры методично противопоставляются друг другу практически во всех отношениях общественной жизни – оказывается, в тени исторических событий скрываются силы, постоянно сталкивающие народы востока и запада, заинтересованные в их вечной конфронтации, в открытом противопоставлении восточной и западной культур. Во все века существовали силы, заинтересованные в столкновении и противостоянии громадных фрагментов человечества.

Уже давно отмечено, что более всего в развязывании войн заинтересованы маркитанты всех мастей – то, что сейчас называют ВПК. Одним из излюбленных приемов средневековых маркитантов, как и воротил сегодняшних ВПК, было и остается тонкое и умелое столкновение интересов конкурирующих держав вплоть до открытых военных конфликтов – после чего от развязанной войны маркитанты ВПК получали и получают тысячекратные выгоды.

Согласно исследованию, проведенному Weslean College, начиная с 3600 года до н.э. в мире произошло примерно 14 600 войн. В результате погибло более 3 млрд. человек – для сравнения, в 2001 году население Земли составляло 6,2 млрд. Вся человеческая история

знала лишь 292 года без войн, да и то, существуют серьезные подозрения, что некоторые вооруженные конфликты просто не были зафиксированы историками.

В настоящем исследовании ставится целью систематическое выявление прямых и косвенных признаков существования в недрах общества деструктивных сил, заинтересованных не только и не столько в многократном увеличении банковских счетов, что можно было бы считать детской забавой, поскольку меркантильные интересы служат не более чем маскировкой, и применяются в качестве мимикрии для сокрытия основной цели – постоянного ослабления, обескровливания и редукции (сокращение численности) человечества.

Кому и для чего это нужно? – Ответ более чем очевиден – существуют силы, заинтересованные в удержании человечества в узде, в сбрасывания до нуля его потенциала во всевозможных катаклизмах, войнах, стихийных и полустихийных бедствиях – существуют спецтехнологии организации катаклизмов на планете.

Объясняется данная тенденция довольно просто: нынешнее человечество является потомками цивилизации гигантов – Вершителей эволюции Вселенной. Но те же силы, которые уничтожили предков, не дают потомкам подняться с колен, разделяют и стравливают их в междоусобной бойне. Да-да, сегодняшнее человечество является потомками былых вершителей судеб Вселенной. Но с тех пор люди изменились – из 80-100 метровых гигантов они деградировали в 1,5-2 метровых карликов. Да только враг человечества остался прежним – это племя космических вандалов, ставящих своей целью уничтожение любой культуры, отличной от их собственной. Участь же современного человечества тяжелее вдвойне: если предков враг уничтожал в открытом бою, то сейчас он действует скрытно, завуалировано, разделяет и сталкивает народы, используя человеческие пороки, насаждая разврат и богоборчество.

Однако, несмотря ни на что, сегодняшнее человечество подходит к пониманию и осознанию одной из важнейших истин: **НАРОДЫ НЕ МОГУТ УПРАВЛЯТЬ ПЛАНЕТОЙ ПОРОЗНЬ – НО ТОЛЬКО СОВМЕСТНО**. Ни одна страна не справится с этой задачей в одиночку. Весь вопрос лишь в том, удастся ли людям объединиться в неподдающуюся на провокации, не воюющую с самой собой структуру – или нет.

Коллективное сознание и мышление общества XXI века позволяет понять, что дальнейшее разделение интересов народов и государств губительно для планеты и всего человечества – оно с неизбежностью заканчивается делением общества на группы, противопоставлением и столкновением их интересов – что уже само по себе означает теоретическую неуничтожимость основы войн.

В целях сохранения человечества от самоуничтожения и для коллективного управления планетой необходимо развитие общественного сознания в такой степени, чтобы каждая личность смогла осознать себя частью общности, понимая при этом цели и задачи, стоящие перед человечеством в целом.

Эволюция общества состоит из суммы частных эволюций его участников – следовательно, общий результат будет тем выше, чем раньше мы научимся уважать каждую личную эволюцию. Только при этом условии каждый индивидуум сможет принимать решения, направленные на улучшение благосостояния всего общества, всей планеты, а не отдельных фрагментов-государств. Сознание человека, всего общества перерастает идеологию и концепцию государств – ему тесно в жестких рамках государственного эгоизма. Как таковая концепция государства несет в себе порочную идеологию, и является навязанной человечеству формой управления, основанной на постоянной, никогда не приводящей к конечному результату вечной конкурирующей борьбе сходных элементов.

Да, но что же делается вокруг для становления и совершенствования общественного мышления? Парадокс первый: в ультрапросвещенном обществе XXI века делается все прямо противоположное – заглушаются ростки общественного сознания, насаждаются грубые, животные, эгоистические, противоестественные природе человека инстинкты,

наклонности и тенденции – и в итоге этой проведенной работы человек убивает другого человека из-за царапины на любимом автомобиле.

Парадокс второй: сегодня богатейшая страна мира – США – для реализации своих масштабных гегемонистских планов тонко и завуалировано, посредством работы долларовой пирамиды, а порой и открыто, грубо применяя военную силу, прикрытую фиговым листком всем набившей оскомину демократии, использует потенциалы других стран. Налицо государственный эгоизм и паразитизм на теле человечества отдельно взятой страны. На протяжении истории человечества существовало немало примеров гегемонии одних империй над другими, что постоянно сопровождалось нарушениями договоренностей, союзов государств, предательствами и изменами – именно в политике США сегодня все эти черты достигли своего апогея.

США – изгой, уголовник, США – фальшивомонетчик. Но в отличие от других преступников, США – фальшивомонетчик с автоматом. Фальшивая долларовая пирамида настолько противоестественна, что экономические законы для неё уже давно не работают – уже несколько десятилетий доллар поддерживается только военными заказами в ВПК страны. Для поддержания этой системы администрация США выбирает слабые страны, которые не могут ответить военной силой, и... на них выплескивается вся мощь военизированной западной «демократии» – системы выживания за счет крови миллионов людей во всем мире. Причем желательно, чтобы в этих странах были сосредоточены какие-то ресурсы – как нефть и газ в Ливии, нефть в Кувейте и Ираке. Которые были некогда единой страной – но США неудобно было их грабить – и они поделили на части суверенную страну, насадив в Кувейте лояльный к ним режим. Точно также США разделили Пакистан и Индию, Северную и Южную Корею, пытались разделить Вьетнам на северный и южный – но там у них ничего не вышло.

Разделяясь со слабыми странами, США добиваются нескольких целей:

1. США ведут, по сути, неокOLONиальные войны по переделу сфер влияния, а, по большому счету – перекрою карты мира. США устанавливают свой протекторат над захваченными территориями;
2. получают ресурсы из новых колоний;
3. запугивают другие страны, которые могут потенциально выступить против гегемонии одной империи;
4. оправдываясь перед своими налогоплательщиками необходимостью военных действий, делают финансовые вливания в свой ВПК, а через это – и в экономику;
5. совершенствуют методы ведения боевых действий в условиях современной войны;
6. подбираются к своему главному противнику – России. Фактически все текущие действия США так или иначе направлены на снижение влияния России в мире. США последовательно уничтожают союзников России в мире, на Ближнем Востоке, в Африке: Сербию, Ирак, Египет, Ливию, на очереди Сирия и Иран.
7. в геополитическом аспекте США готовят плацдармы к будущей, решающей схватке за мировое лидерство со своими исконными противниками – Россией Китаем, Евросоюзом. Именно в такой последовательности США планируют их уничтожение: вначале организуют нападение Китая на Россию, затем уничтожат Китай, после чего настанет очередь Евросоюза.
8. Во время Второй мировой войны англичане уже бомбили французский флот, мотивируя свою подлую атаку тем, что флот Франции мог достаться в качестве трофея немецким войскам. Таким образом, опыт уничтожения своих союзников у англосаксонской цивилизации имеется. И вряд ли США остановятся перед выбором – установить полное собственное доминирование в мире, уничтожив Францию и Германию, или терпеть интересы своих союзников по НАТО, когда, с уничтожением Китая и России, нужда в этом блоке отпадет.

США систематически наводняют страны потенциальных противников афганским героином, который доставляют военными самолетами в Косово, а оттуда распространяют в Европу и Россию. Чем подрубают государственность этих стран – ведь от наркотиков гибнет молодежь, главное богатство любой страны.

Если во всех странах фальшивомонетчиков преследуют жесточайшим образом, то США сами устанавливают законы поведения для других стран, прессингуют практически все страны, даже своих союзников, преследуют и подавляют в них голос совести. Но прежде администрация США запрятала за решетку, или отправила на тот свет, инакомыслящих в своей стране: мало кто знает, что после катастрофы башен-близнецов Всемирного торгового центра в Нью-Йорке, приписываемого Аль-Кайде (ЦРУ поскромничало на этот раз, приписав собственное достижение своему детищу) в США, согласно некому списку, начали бесследно исчезать наиболее прогрессивно мыслящие люди. Они не успевали даже позвонить по мобильному – был человек – и всё, нет его. Это и есть истинное лицо западной демократии, режима не двойных – даже тройных стандартов: для «внутреннего пользования», для союзников и для врагов. Это и есть лицо дутой, лицемерной и фальшивой демократии, про которую Курт Воннегут не случайно сказал: «Все наши президенты – пьяные обезьяны».

США постоянно и умело стравливают своих противников – это их вековая традиция, доставшаяся в наследство от бывшей метрополии – Англии. Понятно, что у США нет другого выбора – иначе их противники объединятся и разгромят этот всемирный рассадник зла.

Исследование истории цивилизации приводит к выводу о системном насаждении подобного государственного эгоизма – и не является секретом, что на протяжении всей истории человечества к этому прилагали руки и над этим трудились определенные силы. Культивирование государственного эгоизма не может не приводить к войнам – отсюда следует вывод, что войны человечества имеют искусственное происхождение. Одновременно это означает, что выводы о, якобы, немирности, воинственности и озлобленности человеческой души не соответствует действительности.

Для сохранения человечества как свободной популяции необходимо выявление и изоляции сил, стравливающих народы Земли на протяжении всей истории человечества, умело маскирующих свою деятельность и заинтересованных в истреблении человечеством самого себя. Выявление и нейтрализация этих сил – сложнейшая и важнейшая задача, которая является необходимым условием выживания цивилизации.

В начале III тысячелетия человечество подходит к пониманию простой истины: не могут отдельные народы – по сути, фрагменты одного целого – довлеть и доминировать друг над другом – но только существовать как необходимые и дополняющие друг друга составляющие общей, единой цельности.

1. Есть Бог, сотворивший небо и землю, и наполненный их содержимым с людьми во главе. Есть люди, созданные Богом, почитающие Бога, живущие по Его законам.

И есть люди (а люди ли??), не признающие Бога, живущие по навязанным им законам. И нет в мире больше жестокости, чем отношения между первыми и вторыми – когда науськиваемые и натравливаемые сатаной безбожники по сей день подвергают своих братьев жесточайшим пыткам, распинают и уничтожают своих сородичей только за то, что те помнят и чтут Создателя, пославшего их в этот мир.

Бог утешает своих: «...И изму, и прослаблю, долгою дней исполню их...». Бог не желает гибели своим творениям – Вселенной и человечеству. Непорядки и нестроения в ней Бог устраняет так, как Он поступает всегда – окончательно и бесповоротно, мудро, решительно и неизбежным образом – чтобы подобные проявления бесчинств более не были возможны. С некоторых пор во Вселенной поселилось беззаконие – и Бог предпринимает меры по его устранению: грядет Большая переделка Вселенной, в процессе Страшного Суда все ненужное и вредное будет из неё удалено и изолировано.

Сатана и антихрист не случайно ведут политику отлучения церкви от государства: именно церковь давала понимание смысла существования мироздания, а также необходимости и смысла переделки, переустройства Вселенной, когда каждая личность пройдет через горнило испытаний Страшного Суда, чтобы никто потом не мог сказать: а мы не знали...

2. Есть Бог, сотворивший Небо и Землю, и наполненный их содержимым, над которым поставил своего наместника – человека.

И есть враг Бога – алчный, хищный, ненасытный – полная противоположность Бога, нарушивший гармонию Вселенной своими нечистыми помыслами и действиями.

Если Бог – это Свет, наполняющий, питающий, оживляющий все вокруг благодатью и любовью, то враг Бога – это всепоглощающая, всененавидящая, всеразделяющая Тьма.

Если Бог – Любовь, то враг – ненависть.

Если Бог – всеединение, то враг – вечное дробление и разделение всего и всех.

3. Но самый парадоксальный факт заключается в том, что сотворенный Богом мир пронизан вражескими структурами, вросших в него, паразитирующих на нем, существующих за счет него. Это легионы космических вандалов, которые уродуют и деформируют божий мир.

4. Человечество в древности подверглось нашествию одного из таких разбойничьих племен, разгромившего основу человечества, уничтожившего его идейную цельность, и до сих пор сталкивающего его фрагменты-народы. Но космическим убийцам и этого мало – они уничтожают звезды, ослабляя, таким образом, галактики Божьего мира.

В этом свете столкновение галактик выглядит как слияние, укрупнение, объединение структур Света перед решающей битвой, а не как гигантская катастрофа. Это похоже на то, как будто одна галактика сбегает к своей сестре-соседке, находя у неё приют и убежище, восстанавливая свои силы и потенции – почти совсем как в сказке про трех поросят. Вот так сказки! Сказка – ложь, да в ней намек – и все про жизнь...

5. Возникает вопрос – как долго Творец и Создатель будет терпеть вражьи нападки на божий мир, на божиих людей? Нападкам подверглось и человечество, над которым враг проводит ужасные эксперименты, развращающие его, отвращающие его от Бога.

Иисус Христос в притче о виноградарях и в притче о сеятеле говорит о порабощении части божьего мира вражескими силами. И, в конце концов, открыто бросает толпе в лицо: – «Половина из вас – дети дьявола!»

О чем это? – Не о том ли, что Пресвятой Троице известны все события в созданном Ею мире, так же как известна степень терзания этого мира пришлыми татями. Не зря Спаситель восклицает: – “Не мир Я пришел принести на землю – но меч!” – Гнев божий преисполнен собою, но что-то ещё удерживает Создателя от последних действий.

Святая Троица никогда не смирится с происходящим нашествием. Троица не только противостоит ему каждый миг, каждую секунду, по возможности нейтрализуя его последствия – но и готовит радикальное изменение структуры будущей Вселенной – так, чтобы впредь никакому врагу в неё более не было доступа. Одновременно готовится изолятор для павших в битве, поддавшихся искушению осуждения и уничтожения собственных братьев, возводящих хулу на своего Творца и Заступника.

6. Пришествие Спасителя на Землю в разгаре этих событий не могло не закончиться убийством Богочеловека – враг никогда не дал бы Ему установить божий порядок на Земле. Пресвятая Троица это хорошо знала – И ВСЁ РАВНО ИСПОЛЬЗОВАЛА ЭТОТ ШАНС СПАСЕНИЯ ЛЮДЕЙ ИЗ ВРАЖЬЕГО ПЛЕНА. Людей, Ею же созданных, которых Она не могла оставить в объятиях вражьего спрута-кровопийцы и убийцы.

Так Предвечный Совет назначил страдания Самому Себе в Своем втором лице – в лице Бога-Сына – Иисуса Христа – с одной лишь целью спасения людей от вражеской идеологии, прорастающей в людских сердцах. Иисус прямо обращается к своим ученикам с предостережением: “Бойтесь закваски фарисейской!”

А потом Троица заплатила за людей высшую цену – ЧАСТЬ СЕБЯ.



7. И как люди берегут память о величайшей Жертве, принесенной Создателем ради спасения своего творения? Как спасенные благодарят своего благодетеля и Спасителя? Что сегодня делается для понимания и укрепления памяти определяющего судьбы человечества событий?

О, это особый вид благодарности, невиданный прежде от сотворения веков – “благодарности”, плавно переходящей в жестокость и лютую ненависть к Пречистой Жертве, к Святой Троице. По каким-то неведомым веяниям души люди снова и снова отдают себя, свои сердца и души во власть сатаны и его воинства, добровольно отказываясь от покровительства Агнца, закланного за них – вот он, парадокс парадоксов!

Так-то человек выражает свою любовь и признательность единственному своему Заступнику и Покровителю! Смеется и издевается над Его словами, извращает их, насаждает в своих собратях гнев к жертвенному деланию Спасителя!

8. Но недолго остается сатане править бал. Все фигуры расставлены. Все лица определились со своими взглядами и воззрениями – и лишь только должно излиться недостающее количество жертвенной крови... Но в чем же причина столь жестокого отношения людей к Пречистой Жертве? Какая такая необходимость в черной неблагодарности и бесчеловечности по отношению к своему Спасителю? Отчего человек не перестает упрекать Создателя в своем бедственном положении, обвиняя Его во всех своих бедах и несчастьях?

Пытливыми умами давно отмечено – блестящим достижением сатаны является то, что он убедил людей в том, что... его нет. И, соответственно, что он никаким образом не влияет на дела земные, поскольку для человека деяния сатаны и его воинства по разложению человечества остаются невидимы. После чего картина жизни человека на Земле внешне выглядит так: Бог призывает людей к человечности, но они не внемлют Ему, и постоянно творят зло – разврат, убийства, насилия – при Его, казалось бы, попустительстве и неучастии в людских делах. А все упреки достаются Создателю, со всеми вытекающими вопросами, переходящими в обвинения: как же так, отчего Спаситель хорош лишь на словах, отчего Он допускает разгул беззакония на планете? Многие, видя гибель своих сородичей, умудряются ещё и проклинать своего Создателя и Спасителя, обвиняя Его во всех мыслимых и немыслимых грехах. Вот уж действительно – мир сошел с ума – черное называют белым, чистейшее – гадким, мудрейшее – безумным.

9. Но – каково Спасителю смотреть на всё это? Терпеть идиота-человека со всеми его выходками? Выслушивать вздорные и лукавые обвинения? Доколе хватит Его терпения?

Вот-вот, человек, сядь и подумай о своих деяниях, о Божьем долготерпении и о Его гневе, о данных тебе возможностях, о том, как ты ими пользуешься. Ты чему-то научился на планете – но все достижения ты отчего-то считаешь своим единоличным успехом – как будто не было руководящей и направляющей воли Творца, как будто ты живешь в вакууме, и не улавливаешь ни одной посланной тебе мысли, не слышишь ни одной подсказки. Ты чему-то научился – но ещё не восстановил и части данных Богом твоим предкам знаний и способностей, похищенных, отнятых сатаной – и тебе ещё очень далеко до способностей своих предков, их понимания и видения мира – властелинов и управителей эволюции Вселенной.

С гордостью перебираешь ты свои достижения – и при этом нисколько не задумываешься над тем, как и почему они стали возможны, по каким законам соответствия в тебе возникает резонанс ко всем вселенским событиям, благодаря которому ты вникаешь в их тайные смыслы и суть. Тебе невдомек, столько труда и мудрости вложено в твою собственную конструкцию, насколько глубоки и обширны заложенные в основу работы твоего мозга алгоритмы и принципы познания природы и успешного действия в среде, в которую ты погружен.

Ты гордо любишь себя, смакуешь брошенную сатаной кость в виде фразы «Человек – венец природы», и в упоении самоослепления не видишь истинного смысла

происходящих вокруг тебя событий – как тебя дурачат силы тьмы, и направляют твой безумный гнев на твою единственную опору и защиту – Пресвятую Троицу!

Человек – ты сошел с ума!

Скажи – если наберешься смелости ответить хотя бы самому себе – сколько, после этого, тебе осталось влачить свое жалкое существование, каждый день оскорбляя своего небесного Отца, не признавая своего Создателя, отвращая свое лицо от Его рук и деяний?

А, то-то же, посеянная в тебе сатаной гордыня не позволяет тебе – листку на вселенском дереве – честно взглянуться в самого себя, познать и признать свою судьбу, и осознанно, сознательно призвать свою единственную опору в этом мире, своего единственного защитника, покровителя и Спасителя!

И если древние, действительно, знали и признавали приоритеты иерархии мироздания, понимали и почитали своего Создателя и Спасителя, осознавали глубину Его любви к людям, к каждому своему творению – то человек современный полностью оторван от своих корней, проклинает своих благодетелей, мудрейшее считает безумным, бездумно поклоняется фетишам, гоняется за идеями-призраками.

Действиями врага мышлению человека нанесен серьезный урон – в него внесены раздрай и сумятица, беснование и раздвоение. В логические схемы мышления человека вкрались существенные ошибки: человек путает причины и следствия, не в состоянии определить последовательность вселенских событий, свое место в них, не осознает своего отношения к первопричине Бытия.

Человек! ДОЛГО ЛИ ТЕБЕ ОСТАЛОСЬ?!

И лишь изредка в этих чудовищных переплетениях хаоса, мысли и терзаний нет-нет да и мелькнет искорка человеколюбия и добротолубия – когда в человеке возгорается та Божья искра, ради которой Создатель еще терпит, вернее, уговаривает Себя еще немного потерпеть этот бардак!

Древние знали всепрощающее, бесконечное человеколюбие Спасителя к своему заблудшему чаду, но знали также, и как мало число верных своему Создателю. Знали – и выразили это короткой формулой: не стоит село без праведника – а город без трех. Ради немного числа праведников и существует еще это полубезумное общество – ради них и все более призрачной надеждой на прозрение остальных...

А вот теперь, человеку – прикинь число достойных на спасение?! Да-да – суровая наука статистика: не более 16% получают жизнь вечную. Что будет с остальными?

Помнишь крыс в бочке? Пауков в банке? – Ты сам сделал свой выбор. Сам определил свою камеру смертников. Это не ты ли отправлял своих сородичей в газовые камеры, на массовые расстрелы, забрасывал их химическими снарядами, это не ты топил их пароходами и баржами? – Так что же ты хочешь? Без раскаяния, без прочувствования их боли – пройти мимо них в жизнь вечную? Сидеть вместе с ними за одним столом??

И даже, несмотря на это – тебе был предложен мир с Творцом, ты получил предложение последнего шанса покаяния, спасения, обретения мира твоей окаянной, мятущейся душе. И как же ты обошелся с этим шансом? Да-да – мы оба это знаем. Знаем, как ты предпочел остаться на этом берегу Стикса. Но помни: это – твой выбор! Больше тебя никто не услышит! А, может – ты хочешь, как иудеи две тысячи лет назад, перед распятием, воскликнуть – и мои дети в ответе за мои грехи?! Сын – за отца – в ответе?!

Ты и сейчас лучше всех, даже лучше Бога, знаешь, кому с кем дружить, кто кого должен ненавидеть, или – любить. Не случайно Иисус говорит законникам: – Преданье Божье заменили преданьем человеческим! Заманчиво – быть указующим перстом для своих соплеменников, крутить ими с высоты своего положения, требовать беспрекословного подчинения.

Ты и до сих пор стремишься ограничить горизонты видения своих соплеменников своими куцыми границами, любыми способами навязать окружающим свое ущербное мнение – тебе так удобно и тебе так хочется. Невзирая на объективные условия и причины возникновения и тебя, и всего твоего окружения.

И кто ты после этого? – Жалкий червь, пресмыкающееся, возмнившее себя богом, убившее Бога – ведь Иисус приходил нарушить эту порочную традицию – вертеть чужими судьбами. Именно этого Ему не простили – и восстали против мнения и решения Неба.

А пока ваши сублимированные души и совести не дают вам покоя – вы сами не даете покоя окружающим.

Всякая душа – христианка. Души знают всё, души общаются между собой безо всяких ограничений – и понимают, что не сложились ваши судьбы. И вы это интуитивно ощущаете – за что и ломаете другие.

Тебя манит перспектива поиска аргументов для управления чужими судьбами, руководства своими сородичами, сообразуясь не с волей божьей, а своими прихотями, выгодами и расчетами – и про это Иисус сказал: «Слепые вожди слепых». Потому что вы не видите дальше своих узеньких задачек, простеньких потребностей, примитивных желаний. Ну, хорошо, допустим, все они сбылись и исполнились – ЧТО ДАЛЬШЕ? Чего бы ты еще захотел? А тебе не кажется, что за коротеньким горизонтом твоих желаний откроются дали всеобщего плана устройства мира? Что ты, рано или поздно, методом твоих ненадежных и куцых расчетов, все равно придешь к тому же – необходимости урегулирования не только чисто земных межнациональных и межконфессиональных проблем и вопросов – но и проблем общения между цивилизациями? Между населением различных звездных систем и галактик? И чем же ты тогда будешь руководствоваться? Твоим проросшим до мозга костей эгоизмом? Или же теми самыми откровениями, данными тебе еще на заре становления твоего разума, теми вечными истинами: «не убей...», «не укради...». «не пожелай...», «почитай...»? За которые на Земле и казнили Представителя Предвечного Совета – Иисуса Христа.

Ты, рано или поздно, придешь к тем же истинам – и как предстанешь перед Небом – Пресвятой Троицей? Как помотришь в глаза тем, кого обманывал?

Но не для того Бог сотворил человека, не для подчинения, подавления и порабощения одного человека другим. Эти уродливые явления возникли как отклонения от естественного хода событий по ходу трагедии, в процессе гибели древнейшей человеческой суперкультуры от рук космических варваров – когда часть людей переняла у захватчиков приемы и методы закабаления соплеменников. Которые к XXI веку обрели формы весьма успешного дистантного, телепатического зомбирования. Современное рабство – это информационное рабство, это информационное зомбирование душ. Ничего общего с ним не имеет Истина, присутствующая во Вселенной в единственном числе – «Я есть Истина, и путь к ней» – это сказано для всех и для каждого, и на века.

Нет больше блага, чем жить в истине, и нет больше обмана, чем скрывать истину от людей. И сколько людей сами себя наказывают, отказываясь от истины ради сиюминутной выгоды, ради удовлетворения похотей плоти. Сколько правительств, меж- и надправительственных организаций попирают истину, творят неправду. Некоторые пытаются ещё и торговаться с истиной, выторговывать себе дивиденды.

Разумные же радуются истине, как моряк радуется берегу после долгих скитаний по морю. Неразумные, бесноватые и прочие «неучтенные» пытаются попить истину, воевать с ней. Но Бог поругаем не бывает – скоро всё будет расставлено по местам.

И ты, самоуверенный, хочешь нам сказать, что ты знаешь больше Истины, что ты значишь более, чем правда Божия – и каким же прыщом ты выглядишь на теле Вселенной!

## **2. КАК УНИЧТОЖАЕТСЯ ПОТЕНЦИАЛ ЧЕЛОВЕЧЕСТВА.**

**Единственное назначение человека – исполнение Воли Бога на Земле, во Вселенной – лишь в этом случае его ждет успех.**

**Всё остальное – фантики и собирание марок.**

Наблюдения за жизнью цивилизации неизбежно приводят к вопросам – что происходит? В чем дело? И – что делать? Системное изучение проблемы дает ответы на некоторые вопросы.

Разные подсчеты, разные системы отсчета дают неодинаковую продолжительность жизни человечества на Земле: 40 тысяч, шестьсот миллионов, полтора миллиарда лет. Мы не знаем, как жили люди в доисторические – по нашим меркам – времена. На самом деле всё это и есть история – обозримая и теряющаяся в бездне веков, тысячелетий, миллиардов лет. История, которую нам еще только предстоит восстановить. История, не малая, вернее – БОЛЬШАЯ часть которой утеряна, похоже – наиболее весомая её часть. Мы видим, что в этих потерях человечеством утеряны цельность и ориентиры в своей текущей истории – и даже утерян смысл своего существования. Парадоксальная случайность?

Это как? Ничто на Земле, в окружающей нас действительности не задается вопросом – ЗАЧЕМ ОНО СУЩЕСТВУЕТ – и только ЧЕЛОВЕКА не перестает мучить этот вопрос.

Человечество мечется и сумасбродит, ищет – и не получает ответа на главный вопрос – для чего, и, главное – КЕМ – оно существует? Кем оно создано, и с какой целью? Всё вокруг связано причинно-следственными отношениями – И ЛИШЬ ТОЛЬКО ЧЕЛОВЕК ВЫПАДАЕТ ИЗ КРУГОВОРОТА ВЕЩЕЙ И СОБЫТИЙ.

**ЧЕЛОВЕК ВЫГЛЯДИТ НЕЛОГИЧНЫМ ПАРАДОКСОМ НА ФОНЕ ОКРУЖАЮЩЕЙ ГАРМОНИИ ВЕЩЕЙ И СОБЫТИЙ.**

**КАК ТАКОЕ МОГЛО СЛУЧИТЬСЯ???** И как случившееся – объяснить?

А не за этим ли пришел Спаситель на Землю? Разве не Он дал ключи к пониманию сути вселенских событий: засеял поле Сеятель – но пришел дьявол, и насадил сорняки – это ведь происходит на Земле. Разве мы не видим эти сорняки – нелюдей – вокруг себя с самого детства, когда ничем немотивированная жестокость поражает до самого сердца – и объяснение этому только одно: насаженные среди зерен сорняки и плевелы, выросшие среди овец козлища. С тех давних пор козлища-плевелы обманом, хитростью, принуждением, всеми правдами-неправдами вовлекают потомков Повелителей Вселенных в свои дела – служению сатане.

Спаситель не оправдывается – Создателю нет нужды оправдания перед своим творением. Спаситель ОБЪЯСНЯЕТ – последовательно, и по порядку, в доходчивых терминах – что дерево, не приносящее плода, срубают, оно будет брошено в огонь. Что в свое время «прейдут небо и земля – но слова Мои не прейдут» – которые значимы, являются законом для всех небес, для всех Вселенных – не только для той, человек, в которой ты привык творить беззакония. Которой ты так привык причинять боль.

### **ОСТАЮТСЯ ВОПРОСЫ. КАК И ПАРАДОКСЫ.**

**По сути, дела Неба не столь уж сложны для понимания – надо быть всего лишь откровенным с собой и со своим окружением – и сколько же готовых к такому общению!**

Написаны лучшие романы, поэмы, стихи и проза. Сняты лучшие фильмы. Поставлены лучшие оперы и спектакли. Художники написали лучшие картины. Сложены лучшие народные (и не только) песни, сказки, легенды, былины. – И что же? Стал человек лучше? Умнее? Честнее? А, может быть, он стал благороднее? Справедливее? Увы – нет. Скорее, он стал изощреннее. В убийстве себе подобных. В тотальной слежке всех за всеми. В умении добиваться узко поставленных задач любыми путями – пусть даже ценой гибели десятков и сотен тысяч, миллионов людей. В развязывании международных

братоубийственных войн/мясорубок. В применении выдающихся научных открытий во зло себе, своему ближнему, всему обществу, порождающему эти открытия, во зло своим детям, их будущему. И ещё человек научился оправдывать – свою жестокость, прагматизм, своё человеконенавистничество.

Так в чем же, всё-таки, дело? Не слишком ли мы привыкли к парадоксальному, аномально-неестественному ходу событий? Или... нас приучили? Как зверьков в клетке?!

Изучение физиологии современной цивилизации приводит к неутешительному выводу – ядро человечества серьезно поражено: умных не слушают, руководствуются ложными идеями, преследуют мнимые цели, удовлетворяются фальшивыми ценностями. По совокупности данных причиной бедственного положения человечества следует считать незнание, вернее – неполное знание.

Существует положение тибетской медицины, согласно которому общей косвенной причиной всех болезней является неведение. В отношении духовных, моральных, интеллектуальных недугов повинна та же причина: корень неведения питает ствол невежества, в ветвях которого зреют плоды страданий.

ОПРЕДЕЛЕНИЕ. Неведение есть несистемное, фрагментарное, фактически неверное представление как об отдельных явлениях, так и в целом об окружающей реальности, не позволяющее выносить верные суждения ни о деталях этой реальности, ни об их взаимоотношениях в составе целого, ни об эволюции этого целого.

Неведение, незнание, есть состояние, противоположное знанию.

ОПРЕДЕЛЕНИЕ. Знание есть четкое представление строения всех уровней мироздания, процессов, протекающих на каждом из этих уровней, а также степени и способов взаимодействия уровней. Знание есть истинное понимание сути вещей, понимание их детальной структуры, с соединением частей в целое, взаимодействия целостных объектов в общей картине Вселенной и мироздания, видение и понимание наиболее общих процессов изменения Вселенной и мироздания – их эволюции.

Возникает резонный вопрос – а много ли специалистов – ученых, представляющих истинный смысл эволюции Вселенной и мироздания, равно как понимающих их детальное строение?

Иными словами – заинтересовано ли современное общество в специалистах такого уровня, и способно ли оно их производить?

На три последних вопроса ответы отрицательные: общество не заинтересовано, равно как и не в состоянии воспроизводить ученых-энциклопедистов, которые способны представить общий план строения Вселенной и мироздания.

Вся система земного образования построена на обрывках общего знания Вселенной, в её основе лежит принцип фрагментарности. Не случайно в науке мощность синтетических методов заметно уступает мощности аналитических: нам гораздо проще бесконечно дробить целое на части и изучать эти фрагменты до бесконечности, чем понять общий замысел их существования и взаимодействия в составе целого.

Всезнающий ученый, ориентирующийся во всех вопросах жизнедеятельности Вселенной – нонсенс, мы не увидим его ни в одной лаборатории мира. Система образования не подразумевает подготовку ученых-универсалов, напротив – её назначение – штамповать узких специалистов с минимальным кругозором, современных винтиков-невежд, пусть даже с мировым именем (что немало тешит их себялюбие), не умеющих, да и не желающих, ставить “неудобные” вопросы.

Земной науке не положено вникать в сущность основных процессов мироздания, поскольку система политической власти на Земле подразумевает дефрагментацию общей картины мироздания, и формирование личностей в пределах определенных фрагментов, выделенных в отдельные области общественной жизни, что находит отражение в отдельных, мало связанных между собой профессиях. Так формируется мозаичность мировоззрения землян, что крайне трудно преодолеваемо при нынешней парадигме образования, так вместо объемной картины видения мира и действительного

миропонимания у людей формируется мозаичное видение отдельных фрагментов мироздания без их общей связи.

Такое положение вещей вряд ли можно считать случайным – ведь известно, что если речь идет об окружающем мире, то знание или неведение оказываются определяющими для восприятия вещей, событий и законов мироздания. Знание или незнание – это два возможных состояния субъекта познания, определяющих, в конечном счете, его судьбу. И для последующего зомбирования куда как удобен малозначащий и малознающий винтик, пусть даже ученый с мировым именем, но остающийся, по большому счету, в неведении относительно основных процессов и проблем мироздания, а, следовательно – невеждой.

Вот из таких современных невежд и состоит «научное» сословие, все общество – каждому винтику дано понимание частной задачи, и никому – общее видение состояния Земли, Вселенной, мироздания. Таково современное интеллектуально-информационное рабство, таково и общество, состоящее из интеллектуальных и моральных, духовных невежд.

Да-да, в применении к невежеству допустимы определения «интеллектуальное», как и моральное, духовное. Мы живем в этом мире и видим, как вокруг ходят невежды с дипломами о высшем образовании. Вполне очевидно, что образование и образованность – это не одно и то же. Причем неполное знание подчас становится хуже абсолютного невежества. Невежда от рождения не так опасен, как невежда по происхождению, имеющий в кармане пару дипломов о высшем образовании: во втором случае невежда имеет гораздо больше вполне «законных» возможностей для своих прилюдных беснований.

И это тоже парадоксальный факт, к которому общество вполне приучили, оно уже совсем к этому привыкло: дуримар-начальник может все, подчиненным остается терпеть и молча корпеть над своими обязанностями.

Но возникают также вполне резонные вопросы: что за механизм такой, который отсеивает пригодных, и ставит во главе людских групп бесноватых начальников? Не слишком ли к этому всех приучили? Не слишком ли в нашей жизни много подобных парадоксов? И – каков механизм возникновения сих парадоксов? Так ли всё безобидно-естественно?

## **СОВРЕМЕННЫЕ ФОРМЫ РАБСТВА.**

**Ума холодных наблюдений, и сердца горестных замет...**

*А.С. Пушкин. “Евгений Онегин”*

Не такое уж большое открытие – что умелым манипулированием, подачей дозированных порций информации жрецы-режиссеры мировой политики дробят общество на касты, управляют ими и сталкивают их, исходя из своих интересов, сообразно этому навязывают людям определенные представления. Например – что современному обществу невозможно существование без денег. Это очередной парадокс парадоксов.

Как же так? – спросим мы. Весь окружающий человека мир обходится без посредничества денег – животные летают, ползают и плавают, растения растут и плодоносят, вирусы и микробы успешно размножаются – и только человечеству они крайне необходимы?

В сущности деньги – это победа мерзости над здравым смыслом. Это победа посредственности над гениальностью. Деньги – это изошренная форма рабства, это узда на теле человечества, это путы на руках и ногах человечества, это признак порабощения человечества внешней силой, навязавшей человечеству парадигму денег. Деньги – это неминуемая гибель биосферы и всей планеты в топке рыночных отношений.

Нет такого предательства, которое бы не совершил человек ради денег и власти. Редкое правительство не предало свой народ ради денег и власти.

Деньги и власть выступают альтернативой человечности, следовательно – и всему человечеству. Очередной парадокс – как правило, деньгами и властью наделяются личности, проявляющие максимум античеловеческих качеств.

Отсюда выстраиваются две альтернативные шкалы ценностей: первая основана на человечности и всех лучших человеческих свойствах и качествах, и вторая – её полная альтернатива, в основании которой положены главные пороки: ложь, предательство, убийство и... деньги.

Вот и мечется человеческая натура между двумя возможностями – отстоять себя, свое человеческое достоинство – и тогда обречь себя на вечное прозябание в нищете и безвестности, или пройти по головам своих сородичей к вершинам власти и денег.

И если раньше эти варианты четко и ясно противопоставлялись друг другу – то сейчас грани между ними стираются. Враг рода человеческого понял, что контрасты ему ни к чему – он усилил маскировку, чтобы никто ничего не понял. Раньше детей, как, впрочем, и всё общество, учили на примерах типа «что такое хорошо и что такое плохо», уроки эти были наглядны и действенны. Сейчас под маской защиты свободы личности насаждаются коллективные и индивидуальные формы если не безумия – то уж точно ненормального поведения – считается, что каждый волен делать, что хочет – так называемый пресловутый плюрализм. Битва добра со злом вместо линейного фронта принимает вид шахматной доски – и теперь уже не знаешь, друг или враг скрылся за твоей спиной.

Чем был СССР? – СССР был единственным государством в истории человечества, в котором, хотя бы, на словах – но даже это следует считать достижением, основой государственного строя считалась первая шкала – система человеческих ценностей. Впервые в истории человечества (по крайней мере – в обозримой её части) высшим благом и основой благополучия общества официально провозглашался труд.

В СССР вся мощь государственной пропаганды была направлена на отстаивание высших идеалов человечности: преданности, верности, любви, человечности и смелости. Эти качества считались недостижимыми без каждодневного труда – рутинного или творческого, общественно-полезного или малозначимого. – Так впервые в истории человечества провозглашалось первостепенное значение шкалы человеческих ценностей.

И что стало с СССР? Куда он делся, как он был разрушен, и что построено на его обломках – даже нет сомнений в объяснениях: СССР был разрушен второй, античеловеческой системой ценностей, которая недолго терпела его – всего 69 лет: в 1922 году СССР был образован, в 1991 году разрушен.

СССР полностью повторил судьбу Российской империи (за исключением продолжительности существования): Российская империя также была развалена усилиями наиболее агрессивной и реакционной части мирового сообщества, читай – второй, античеловеческой системой ценностей. А именно, в развале СССР и Российской империи участвовали страны, являющиеся оплотом этой системы: США, Британская империя, Германия. Следовательно, наиболее успешные страны мирового сообщества – США, Великобритания, Япония, Израиль, Германия – являются основой, платформой к существованию системы античеловеческих ценностей и пороков.

Но Российская империя и СССР канули в Лету. Сожалеть об этом не стоит – прошлого не вернуть, как нет и нужды в этом. Вернуть можно только БУДУЩЕЕ – действительно, будущее цивилизации – за обществом святых гениев, к которому необходимо стремиться.

В настоящем исследовании не ставится целью выяснение всех нюансов и тонкостей международных отношений – история международной политики упоминается постольку, поскольку примеры из неё убедительно иллюстрируют отдельные положения происходящего на Земле основного процесса – борьбы нелюдей с людьми.

В этом же русле излагаются и отдельные моменты истории человечества – на фоне истории развития Вселенной и мироздания в целом, и борьбы в них двух идеологий – всеохватывающего миролюбия и всепоглощающей злобы.

Проведенный в данной работе сравнительный анализ событий, последующих после распада СССР, позволяет сделать заключения о том, что СССР разваливала не реакция капиталистических держав – а античеловеческая, антихристианская община пришлых космических разбойников, захватившая планету, зомбирующая её население, фактически владеющая Землей.

Что более всего для этого сценария подходят люди с частичным, фрагментарно-рудиментарным образованием – современные невежды – этикие винтики социального механизма, управляемого определенной группировкой в своих интересах. Которые весьма далеки от истинных интересов человечества, если не сказать больше – прямо противоположны.

Из таких винтиков-человечков и формируется корпус чиновников – укротителей человечества, которые успешно демпфируют любые попытки, все усилия человечества по выходу из хронически-кризисного состояния, в котором человечество удерживается уже не одно столетие.

Из таких винтиков-человечков набираются армии, и такие же винтики-дипломаты обеспечивают им поводы и предлоги для братоубийственных войн.

Такие же винтики-человечки с учеными степенями в одних странах готовят оружие для истребления людей в других.

Всё чаще находят новые поводы сталкивать винтики-человечки, всё чаще возникают конфликты на национально-этнической, религиозной почве. Всё чаще в средствах массовой дезинформации звучат темы неизбежности конфликтов из-за дефицита питьевой воды и угрозы голода. В последнее время в этот «джентльменский» набор включена конкуренция за обладание редкоземельными элементами – ещё один великолепный повод для массовой войны-бойни.

Существующий на Земле механизм стравливания всех со всеми очевиден, он шит белыми нитками. Вряд ли кто будет спорить с утверждением, что разрушительные тенденции затронули сегодня основы общества. Также очевидно, что в терапии нуждаются не отдельные индивидуумы, но все общество, весь комплекс общественных и межличностных связей. Но вот очередной парадокс: система общественных ценностей выстроена таким образом, что предпочтение отдается первому варианту – как более доходному и менее хлопотному. В самом деле, труби сколько угодно с самых высоких трибун Всемирной Организации Здравоохранения (ВОЗ) об актуальности сердечно-сосудистых болезней, о росте заболеваемости ими, об увеличении смертности от них – но как эти показатели могут идти на спад при такой напряженности международных отношений, таком высоком темпе жизни не только в крупных городах, но и в сельской местности? Никакие международные организации, на самом деле, не выполняют своих функций: не припомнится, чтобы действительно был разрешен хотя бы один межэтнический конфликт – напротив, возникают новые и новые очаги межнациональной и межэтнической напряженности.

В итоге картина состояния общества не оставляет сомнения – в подавляющем большинстве случаев вместо рассеяния тьмы невежества наблюдается его усиленное насаждение, что необратимо приводит к логическому финалу: в обществе ультрапросвещенного XXI века всюду процветают современное информационное рабство, каннибализм и неонежеество.



## **МАНИПУЛЯЦИИ С ИНФОРМАЦИЕЙ – ОСНОВА СОВРЕМЕННОГО ИНФОРМАЦИОННОГО РАБСТВА.**

Неонежежество заключается в урезании и изъятии из обращения не только отдельных блоков знаний, но также и способов, приемов и навыков общественного поведения, без которых немислима цельная личность, равно как и невозможно становление гражданского сознания. Насыщение, пресыщение информацией современного общества еще не говорит о ответственном и качественном её использовании. В большинстве случаев СМИ подают информацию однобоко, куце и тенденциозно, чем гарантированно нарушается цельность восприятия истинной картины мироздания, уродуются неокрепшие личности, сбивается процесс становления гражданского сознания индивидуумов.

Немалую лепту в это вносит и вся система образования, в которой основной парадигмой стала подготовка узких специалистов – настолько узких, что уже давно возникла необходимость в посредниках и переводчиках для общения между собой таких специалистов из разных областей.

Подобное сужение кругозора до размеров замочной скважины, нет – даже игольного ушка – требовало особого умения, и немалых усилий и финансовых вложений. В итоге к сегодняшнему дню развалена самая целостная система подготовки универсалов и специалистов широкого профиля – лучшая в мире советская система образования.

И сегодня специалистов, умеющих связать воедино потребности и возможности отдельных научных, технологических и производственных дисциплин – единицы. И все они подконтрольны.

Существующей системе управления человечеством не выгодны ученые-энциклопедисты с широким кругозором, которых нелегко сбить с толку. Поэтому вся система образования настроена на производство курых интеллектуальных обрубков – узких специалистов, наиболее приспособленных тянуть лямку ради куска хлеба без лишних вопросов и моральных метаний. И вот машина «просвещения» вместо полноценных граждан штампует винтики социального механизма, каждому из которых уготована своя информационная ниша, у которых, при соответствующей подстройке, интерес к духовным ценностям вполне удовлетворяется определенным количеством пива и просмотром одной-двух мелодрам в неделю. Но зато эти винтики носят гордое имя узких специалистов – настолько узких, что специалист в одной области почти, или совсем ничего не знает, что делается в другой. Таким образом, на каждого человека, каждую личность одевается индивидуально сформированный информационный кокон – надежный изолятор, практически навсегда отключающий личность от остального общества, от истинной картины мироздания. Люди получают информационную интоксикацию, они отравлены информацией – их духовное пространство заполняется низкопробной информационной баландой – ничего не значащими, бессмысленными подборками фактов. В итоге СМИ – средства массовой информации – **стали одним из видов ОМП – оружия массового поражения, оружием надежным и безотказным.**

Такова современная утонченная форма рабства, из которой практически невозможен выход, затруднен переход между сферами деятельности. Тем более – в сферу управления. Где, как известно, случайных людей не бывает. А если и попадают – то своевременно изымаются – как Пётр Столыпин, Мартин Лютер Кинг, Даг Хаммершёльд. Как простая американская девочка Саманта Смит – которая внесла немалую лепту для взаимопонимания американского и советского народов, и которая могла реально помешать продолжению холодной войны. Как многие, многие другие, мечтающие сделать мир лучше, чище, добрее. После их уничтожения толпу подводят к мысли, что они сами виноваты – не захотели быть винтиками, пошли против системы.

Вот тут-то и выплывает на сцену истории некое образование, обозначаются границы интересов существующей в недрах цивилизации какой-то системы – и, как оказывается при более пристальном изучении – системы, паразитирующей на человечестве. С

неизбежностью возникает ряд вопросов и круг задач по изучению происхождения и становления данной системы, её структуры, целей и взаимодействия с человечеством – чему в немалой степени посвящено данное издание.

Соответственно, перед каждым человеком возникает выбор: с кем быть? Кому служить? Системе – или человечеству? Богу – или сатане?

### **МАНИПУЛЯЦИИ С СОЗНАНИЕМ: БЛОКИ И ДОМИНАНТЫ.**

Если же, несмотря на пакеты принятых мер и ловушек, личность все же состоялась – то её ждут серьезные испытания и опасности. Любой индивидуум нынче подвергается особым, изощренным методам психологической обработки, нападкам и искушениям, о которых знает, или догадывается, далеко не каждый.

Все достижения цивилизации, по сути, являются продуктом деятельности мозга человека, следовательно, изучение высших психических функций следует считать приоритетным и определяющим направлением в науке. И, действительно, в этой области совершен ряд знаменательных открытий, остающихся, тем не менее, мало известных публике. Так, специалисты в области высшей нервной деятельности не без основания считают наиболее выдающимся достижением XX века не открытие строения атома, не создание ядерного оружия, и даже не выход в космос: главным событием века минувшего они называют открытие мозаичности сознания и мышления, иначе говоря – открытие блочного принципа работы мозга.

Мозг представляет собой сложную мультипроцессорную систему, элементарные единицы которой – процессоры-нейроны – могут объединяться в кластерные ассоциации, сообразно решению той или иной задачи. Подобные ассоциации могут включать большие массивы нейронов, существовать длительно – порой на протяжении жизни индивида, и автономно, независимо друг от друга. Такая организация работы мозга и распределение активности нейронов позволяют мозгу решать несколько параллельных задач одновременно. Мультизадачный режим является обычным для мозга, и сопровождается формированием новых нейронных кластеров, занятых решением каждой вновь возникающей конкретной задачи – так в работе мозга возникают все новые и новые блоки. Причем общее управление психикой человека передается блокам, задействованным в решении наиболее актуальных задач.

Помимо широко освещаемых и известных, нейрон обладает еще двумя интересными свойствами – личной обучаемостью и памятью, от которых в немалой степени зависят не только поведение, но и вся дальнейшая судьба организма. По мере успешного решения текущих задач снижается их актуальность и кластеры нейронов, занятых этими задачами, распадаются, после чего как отдельные нейроны, так и их группы могут быть включены в другие нейронные кластеры для решения последующих задач. При этом растет личный опыт нейронов, обучаемость и память. Опыт и память нейронов оказываются необходимы для случаев оживления, возникновения прежних проблем – и тогда нейроны, участвовавшие в решении той задачи, но ныне организованные в другие определенные блоки, без труда организуются в прежние ассоциации, не прекращая участия в решении новых задач. Т.е. мультизадачность мозга формируется уже на уровне нейрона: один нейрон может быть включен в две и более ассоциации, причем это никак не сказывается на качестве выполнения им своих функций в каждой из них.

Так устроена уникальная функциональная единица мозга – нервная клетка, нейрон, таковы его свойства, на базе которых реализованы процессы автоматизации параллельного решения многих задач, возникающих по ходу личной эволюции индивидуума.

Таким образом, в мультизадачном режиме работает не только мозг, но также может работать и его основная функциональная единица – нейрон.

Часть из множества одновременно выполняемых задач требует немедленного решения – это проблемы выживания, устранение и снижение активности опасных

факторов и т.д., другие задачи могут быть отсрочены. Среди отсроченных задач также существуют своя очередность и распределение приоритетов: активность групп нейронов, выполняющих наиболее важные задачи, существенно выше активности других объединений. Такая хронически высокая функциональная активность ассоциаций нейронов, занятых решением долгосрочных актуальных задач, формирует длительно существующие поля напряжений в коре головного мозга – и тогда говорят, что в области высшей нервно-психической деятельности возникают различные доминанты, или векторы устремлений индивида.

Доминанты отличаются от инстинктивных и рефлекторных автоматизмов, таких как чувство жажды, голода и прочих автоматизированных типовых задач – отличаются тем, что стоят неизмеримо выше этих элементарных процессов по поддержанию жизнедеятельности. В доминантах больше проявляются и отражаются те индивидуальные психические наклонности личности, та мозаика свойств, чувств и качеств, которая и делает всех нас непохожими, делающая из вида *homo sapiens* личность, делающая из человека – человека. Узоры доминант, по сути, и являются механизмом окончательного формирования и реализации личности – посредством механизма доминант реализуются тонкие психические мотивы личности.

Мотивация опирается на нравственные ориентиры, следовательно, она может быть оценена с морально-этических позиций. Соответственно этому, доминанты могут быть как позитивными, так и негативными.

Физиологически-естественные доминанты, как-то устремленность, концентрация внимания на интересующем предмете, влюбленность, ответственность, достижение определенного результата в той или иной сфере личной или общественной деятельности, являются нормальными, здоровыми проявлениями жизнедеятельности; это категория позитивных доминант. Однако, к примеру, доминанта лидерства остается позитивной ровно до тех пор, пока не толкает личность на нарушение моральных и этических законов – и тогда такая доминанта становится навязчивым мотивом причинения ущерба своему окружению.

Таким образом, доминанты олицетворяют векторы поведения индивидов в поле общественных отношений, являясь механизмом реализации глубоких внутренних запросов личности.

Доминанты являются своего рода долгосрочными программами поведения индивида, их назначение – облегчение решения параллельных задач. Кроме того, такая программа позволяет сравнивать итоги ежедневной деятельности с предполагаемыми, ожидаемыми результатами, корректировать их в целях скорейшего достижения цели, а также минимизировать затраты времени, средств и энергии. Если бы не было механизма доминант, люди были бы вынуждены каждый день формировать список необходимых задач, планировать пути и способы их решения – то есть каждый день проделывать уйму однообразной рутинной работы. Механизм доминант позволяет запрограммировать последовательность действий для достижения определенного результата всего один раз, а все остальное время трудиться над её выполнением, сверяя текущие состояния системы с ожидаемыми результатами.

У высших животных и человека механизм доминант является прогрессивно-эволютивным приспособлением, надстройкой над первичными, основными проявлениями жизнедеятельности, и стоит выше комплекса рефлексов и инстинктов. Индивид в поле определенных доминант, таких как чувство долга, защита семьи, детей, патриотизм и так далее, может пренебречь личной безопасностью, предпринимая действия, не свойственные ему в обычной обстановке. Например, спасая жизни других людей, человек подавляет инстинкт сохранения собственной жизни – т.е. осознанно идет на гибель. Такова цена реализации некоторых доминант.

В целом, являясь полезным приобретением, механизм доминант может оказаться и негативным явлением. Так, цели, преследуемые индивидом, могут потребовать нарушения

законности, морали, и тогда действие доминанты находится вне рамок общественных норм поведения. Человек выбирает между двумя возможностями – сохранением статуса законопослушного гражданина или нарушением норм и правил общественного поведения ради достижения собственных выгод. В этом выборе немаловажная роль принадлежит доминантам – полям напряжения в коре мозга, которые порой оказываются столь велики, что человек нарушает все мыслимые и немыслимые нормы, законы и правила поведения.

По большому счету можно сказать, что узор доминант и формирует спектр свойств личности, особенности наших индивидуальностей. Воля человека проявляется лишь в выборе полюса устремлений – общественно позитивного или негативного. И в случае негативных, общественно порицаемых доминант, с нарушениями норм и правил морали и этики, человек становится легкой добычей для определенных сил, социальных групп, преследующих свои интересы и формирующих в обществе свою политику.

Речь идет о правящем классе. Который никогда не работал на благо своих народов – но лишь в угоду своим личным интересам и амбициям. Являясь порождением общества, правящие элиты, как они себя именуют, сохраняют с обществом все меньше связей, всё больше дистанцируясь от его интересов.

Никакие процессы в обществе не завершены. На наших глазах происходит новое явление, такое, как – ни больше, ни меньше – рождение нового класса. Класса, впервые в истории абсолютно бездуховного, беспринципного.

Элиты вырождаются в новую формацию – homo upravlenikus, абсолютно бездуховный класс чиновников-управленцев – наиболее яркое проявление системы паразитирования на человечестве.

Это означает, что в человеческом материале находится достаточно пустых страниц, заполняемых новыми явлениями – тотальным предательством, высокомерием и издевательствами над собственным народом.

Элиты проводят демаркационные линии в обществе, формируют буферную зону – своего рода кордоны, заградотряды, по одну сторону которых существуют “свои полубоги”, а по другую – “чужие” и “плебеи”. И не важно, что свои/чужие играли в детстве в одном дворе, ходили в одну школу и сидели за одной партой: современные психотехнологии, используя древний механизм доминант, позволяют настолько разделить общую человеческую массу, что одни из неё, “возвеличенные”, возведенные в ранг “полубогов”, ведут к стенке и расстреливают других. Люди несколько не изменились за прошедшее столетие. Их ничему не смог научить кровавый XX век со своими революциями, гражданскими и мировыми войнами. Потому что в душах людских, отринувших Бога, пусто – там уже нет сострадания, лишь одно высокомерие... Высокомерие, благодной пищей для которого по-прежнему является кусочек обозреваемой реальности, якобы открытой для избранных, и закрытой для других – порционно раздаваемая (дез-) информация в виде различных посвящений – благоднейшая почва для вечного разделения одной человеческой породы на бессмысленные, безосновательные составляющие, скрытые, закрытые и полуоткрытые общества, лиги и касты – надежная почва для вечного недоверия и вражды всех против всех, вернейший повод для войн, спровоцированных при любом удобном случае.

Но нам для понимания этой ситуации оставлен ключ: “Дом, разделившийся в себе – падет, и царство, разделившееся в себе – не устоит” (Евангелие от Луки, XI, 17).

О ком это? Не о страждущем ли, разделенном на фрагменты и стравливаемом с самим собой человечестве, давно разучившимся не только сострадать – но и понимать самое себя? Не зря же поэт отметил усилия троих персонажей: когда лебедь, рак и щука, символизирующие биосферу, принимаются тащить на себя одеяло – не жди ничего хорошего. Так и с тайными обществами – борьба на этом поле никогда не закончится – разве что пока не поймут, что всякое разделение губительно, и всякая тайная мысль о нанесении ущерба ближнему – это повод для ослабления всего человечества в целом.

Поэтому человечество и обречено на вечную войну с самим собой, и эта война есть посеянное в нем внешней силой зло.

Которое будет продолжаться до тех пор, пока человек не поймёт основное положение гарантированно мирного сосуществования в мироздании: существует общий знаменатель всех усилий, надежд и чаяний. И он никуда не делся – он был всегда, от начала человечества, от начала начал. Это человек позволил так изменить свою природу, что потерял не только ориентиры в бесконечности космоса, потерял опору и свое место в мироздании, но еще страшнее потеря моральных ориентиров, принципов и качеств, после чего общая истина стала выглядеть набором частных положений, в которые не очень-то и верится. Ну а дальше – дело техники: подсовывай человеку подобие истины, обещаай светлое будущее – он все проглотит, любую наживку, и с каждым разом все прочнее оказывается на крючке...

Не интересно с нынешним человечеством. В его существовании всё меньше смысла. Всё больше снобизма. Выкрутасов. Наворотов. Все дальше от смысла возникновения и существования Вселенной. И всё вернее принцип-положение, который гласит, что тысячу раз прав Всевышний, укрывший истину от мудрых, крутых и навороченных, и открывающий её простым сердцем и душой.

Нет на Земле перспективы. Есть великая скорбь и сожаление о потерянной цельности. Но – нет смысла плакать о разбитом сосуде. Каждый день несет новый смысл, свою нагрузку, будут созданы новые сосуды – новые миры, новые Вселенные – и не надо сожалеть о потерянном. “Пусть мёртвые сами хоронят своих мертвецов” – сказал Господь разумеющему, а мы будем жить в радости Господина своего. Ничто не закончилось в мироздании, кроме одного – вход в Царство Небесное закрыт гордым и возвеличивающим себя – это есть истина в последней инстанции. Всё – время вышло. Разумные и разумеющие входят – и двери затворяются. Остается немного для исполнения полноты – и все числа будут сосчитаны и исполнены.

И тогда будет дан старт новой эпохе.

Ложномудрствующим же остаются прозябать в своей тщете – и нигде не смогут утешиться. Но таков был их выбор.

Таков ход событий на Земле в последние 10-15 тысяч лет.

Мы не знаем о настоящем состоянии всех фрагментов некогда великой цельности под названием «человечество», населявшего в прежние времена всю Вселенную. Вероятно, в данное время в духовном отношении населенные миры разнятся как «ноль» или «единица» – душевность, духовность или есть, или она отвержена и прозябает – как на Земле. Очевидно, подобных Земле мест немало в некогда процветающей Вселенной, и состояние их, в плане потери цельности и отсутствия духовности, не сильно отличается от текущего земного. Равно как должны быть области с сохранившимися духовными ориентирами, сохранившие исходные цельность и верность Небесному Управителю – Творцу и Создателю мироздания. Именно о сохранении смысла и цельности говорит существование Царства Небесного – первозданной области существования человечества, сохраненной и спасенной в условиях вражеского нашествия усилиями и стараниями Творца. Вражеским мы обозначаем нечеловеческое, иное мышление, хищное и кровожадное, присущее расхитителям человеческой культуры, положенное в основу нашествия на божий мир и его разорения.

И дело не только и не столько во внешнем оформлении населяемых областей – сколько во внутреннем состоянии населяющих их душ.

Но не сила Божия проверяется в сердцах – по сути, каждая душа в каждый момент времени проходит тест на устойчивость по отношению к мышлению хищников. Устойчивость моральных и этических постулатов и принципов – основа основ мировоззрения прежнего, цельного человечества, за что оно – не поддающееся врагу, не желающее идти с ним на компромисс – и было истреблено. И каждый человек, в каждое мгновение своего существования проходит такой же тест на соответствие данному

комплексу принципов – вот и всё, вот основной процесс, который происходит в мироздании. Больше в нём ничего нет – люди направо, остальные – налево. И что бы каждый не говорил в свое оправдание – ему придется пройти данный фейс-контроль: если человек – направо, нет – к остальным.

Именно этим объясняется затягивание состояния мироздания в текущем положении – контроль проводится жесткий и тщательный, объем работ большой – это же сколько времени необходимо для тотальной проверки всего и вся. Плюс немало переменных величин – ниспадают одни, восстают из пепла другие, и это тоже немалый раздел работы. В общем, перед последним разделением мироздания от каждого требуется определиться – кто есть кто, и чем дышит, почти как в детской считалочке: “кто ты есть – говори поскорей – не задерживай верных, надежных друзей... (вариант – серьезных людей)”.

Но бисово племя скрывает от людей истинное значение текущего исторического момента с одной лишь целью – чтобы совратить, испортить как можно больше людей перед последним отделением овец от козлиц. Не случайно сегодня на Земле практически все общественные институты, все экраны и рупоры масс-медиа нацелены на искоренение духовности, на возвеличение низменных чувств и качеств, воцарение животных инстинктов. И происходит это отнюдь не случайно – но согласно концепции золотого миллиарда: миллиард бесноватых душ – ровно столько оставит сатана из громадного людского стада; остальных же, лояльных истине и человечности, пустят в расход.

Концепция золотого миллиарда – это управляемый регресс цивилизации в целях сокращения численности населения Земли, маскируемый под «естественные» проблемы – стихийные бедствия, техногенные катастрофы, экономические и политические кризисы и прочие «прелести» рыночной экономики. В действительности все эти процессы организованы искусственно – так пришлые вандалы ведут войну с человечеством, опуская его «ниже плинтуса». Рынок – самый верный способ уничтожения биосферы и ресурсов планеты – навязан человечеству инопланетным игмом, тогда как уже неоднократно было доказано преимущество плановой экономики. Рынок – зачаток экономики, допустим на ранних стадиях развития, тогда как развитому обществу для эффективного хозяйствования необходим плановый метод управления деятельностью.

По этому же принципу осуществляется отбор в земные правительства – людей в них не бывает, одни лишь нелюди. Поэтому правительства в данный момент представляют собой особые армии, мобилизованные на борьбу с человечностью и человечеством. Вместо того чтобы служить обществу, правительства сами используют общество в двух ипостасях: как питательный субстрат и как средство достижения своих амбициозных целей. Вернее, целей, подкинутых умелыми манипуляторами – сатаной и его слугами. Именно это и происходит нынче в обществе: оно окончательно дробится и делится по признаку человечности: люди в обществе обречены на прозябание и вымирание, тогда как нелюди – отщепенцы всех мастей – преуспевают и благоденствуют.

А разве не так? Разве вокруг не это происходит? И у кого-то повернется язык сказать, что всё это – СЛУЧАЙНО???

### **ЗАДАЧИ ПРАВИТЕЛЬСТВ – В ПОРОЖДЕНИИ И СОХРАНЕНИИ ПРОБЛЕМ.**

Любопытный факт: с началом применения поточных линий в конце 60-х годов XX столетия стало ясно, что с их помощью можно накормить, одеть, обуть и обеспечить жильем, рабочими местами все население Земли.

И что из этого сделано? – Как раз всё самое противоположное: смертность от болезней, голода, холода и жажды стала обычным явлением, зашкаливает уровень нищеты, безработицы и безграмотности, неравновесное распределение материальных благ достигает критических значений. И нас уверяют, что другого пути нет, что это обычный, рядовой порядок событий.

Сегодня трудно найти страну, народ или этнос, свободные от искусственно созданных проблем и сложностей. В этом, пожалуй, и состоит основная роль правительств

– вечно отодвигать решение злободневных вопросов, срывать инициативу коллективных порывов в решении актуальных задач, проталкивать непопулярные решения, беспрерывно нагнетать в обществе напряженность.

Это действия логичны и объяснимы – но только логика эта носит античеловеческий характер: сами эти «элиты», а по сути – антилюди – прекрасно понимают, что с отсутствием проблем отпадет нужда и в них самих. Антилюди – нереальность? Как знать...

Когда верстался номер: “Иллюминаты – хранители знаний”, журнал «Тайны XX века», № 52, декабрь 2008 года, с. 16-17: «...Не так давно в США на прилавках книжных магазинов появилась работа конспиролога Дэвида Айка, бывшего профессионального футболиста. Он изучал иллюминатов несколько десятков лет и считает, что руководство ордена, его внутренние круги, издревле состоят не из людей, а из рептоидных пришельцев, способных принимать человеческий облик. В своей книге «Дети матрицы» Аик утверждает, что знает сотни очевидцев, видевших, как эти существа превращаются обратно в рептилий...»

Очевидно, это относится не только к руководству ордена иллюминатов, но и ко многим другим, если не ко всем, правящим “элитам”, действиями которых достигаются напряженность международной политики, войны, кризисы, голод, эпидемии – результаты, прямо противоположные нуждам и чаяниям человечества.

Цели и задачи народов и правящих мировых элит разнятся прямо противоположно. Внутри общества формируются векторы повышения безопасности, образования, уровня доходов, соблюдению социальных гарантий. Устремления элит и правительств прямо противоположны: благодаря действиям правительств нисколько не снижается, напротив, растет уровень не только и не столько преступности и безработицы – сколько элементарных голода и жажды, не говоря уже о преступности, безграмотности, социальной напряженности и незащищенности. Сегодня ни у кого нет никаких гарантий в том, что он не будет ограблен, несправедливо осужден или убит у порога своего дома.

Правительства всех стран издревле ведут перманентную латентную войну со своими народами. Правительства являются главными тормозами свободы и развития творческой, интеллектуальной мысли, развития и раскрытия потенциала своих народов.

К примеру, Российская империя начала XX века – сильнейшая мировая держава. Ничто не предвещало беды. Но последовала организованная англосаксами – Великобританией и США – Русско-японская война, затем разразилась спровоцированная ими же, а также Японией и Германией, серия революций, окончившаяся крахом российской государственности, кровопролитной гражданской войной. Так на ком лежит ответственность за неё? – На российской элите начала века: дворяне, офицеры и прочие элементы элиты, от скуки и в поисках мистики начав играть в масонские игры вместо честного служения своему долгу и государству, доигрались: проиграли и потеряли Отечество, в землю были закопаны миллионы граждан. «Элита» же закончила свою жизнь в нищете, на чужбине, в изгнании, в составлении мемуаров тоски по утерянному Отечеству. Но кто мешал хранить Отечество, когда оно было цветущим? – Нет, вместо того вредили ему, как могли, подрывали основы вековых устоев.

Сейчас наблюдается рецидив того состояния – масонизированные политики и чиновники готовятся в очередной раз продать и предать интересы государства. Причем поражают масштабы масонизации: масонские мистерии проводят уже в суворовских училищах! Очевидно, генералитет и высшие эшелоны власти уже охвачены масонской чумой – теперь добрались и до молодых душ.

По всему видно, что история ничему людей не учит: вляпавшись по полной форме в начале XX века, едва не потеряв Отечество – спустя сто лет наступают на те же грабли с такой же силой!

Министерства внутренних дел, юстиции, армия, спецслужбы не могут справиться с организованной преступностью не в силу некомпетентности или отсутствия полномочий: напротив, криминальный мир используется правящим классом в их античеловеческой политике в виде буферной прослойки между ним и народными массами. Иными словами – и это яснее ясного – криминал необходим правительствам в их борьбе с собственными народами как инструмент влияния и запугивания. Явление криминала очень удобно – всегда можно устранить любого инакомыслящего, провести любую акцию устрашения, замаскировав убийство, любой акт насилия, под ограбление, разбойное нападение. Если же в обществе навести порядок, такая вакханалия станет невозможной.

К тому же окончание решения каждой проблемы означает начало решения следующей – и если двигаться этим путем, то в обществе не останется нерешенных вопросов – но что же тогда будет делать правящий класс? Как тогда он сможет оправдать собственный паразитизм на теле народа? – Поэтому истеблишмент меньше всего заинтересован в улучшении благосостояния своих народов, в достижении мира и всеобщего благоденствия на планете. По всему выходит, что первый враг человечества – правители всех мастей и рангов.

Действительно, идут года, века, тысячелетия, – но перед обществом стоят все те же задачи, что и сто, двести, тысячу лет назад. Сменяются лишь декорации, обрамление, оправда неправедных дел – но как процветало насилие на всех континентах – так оно и теперь вбирает силу всей мощи научно-технической революции. Как был бесправен трудовой народ – так его рабское положение еще больше закреплено пачками законодательных актов.

Небольшой штрих: дотошная статистика подсчитала, что в начале XX века на улице работало 90% занятых на производстве, и лишь 10% трудилось в помещениях. К началу XXI века пропорции изменились на обратные: в помещениях трудятся 90% занятых, и лишь 10% – на открытом воздухе.

К концу XIX века на одного работающего на производстве приходилось 3 человека, занятых в иных, непромышленных сферах: управленцы, люди науки, искусства и т.д. В начале XXI века это число составило 43 (!) человека на одного работающего! Это сфера обслуживания, управленцы, наука, искусство, армия, флот, спецслужбы и прочая, и прочая. Это до какой степени надо довести КПД труда, чтобы содержать армию, более чем в 40 раз превосходящую число тех, кто её содержит! Налицо результаты автоматизации, роботизации и компьютеризации производства – когда можно ходить, ездить на велосипеде (!) по производственным цехам – и не встретить человека!

Но стало ли людям от этого легче? Каково положение людей труда? В современном искусстве существует табу – тема прославления основы общества – тема труда – находится под строжайшим запретом. Можно говорить о чем угодно и воспевать любые преступления, страсти, проблемы, пороки, обсуждать любые проблемы сексменьшинств и так далее – но только не затрагивая темы труда. Власть предрекшая этого страсть как не любят – и на всех кинофестивалях планеты, не смолкающих на протяжении года в разных её концах – вы не найдете ни одной кинокартины, посвященной стачечному движению, забастовкам или иным актуальным производственным проблемам. Тема труда – под запретом! Слишком уж напугано мировое закулисье движением пролетарских масс, которое само же оно организовало в целях свержения русского самодержавия и уничтожения государственности, добывая его в пламени Первой мировой. Но Россия превозмогла эту боль, и как Феникс воспрянула под именем СССР. Тайное мировое правительство было вынуждено организовывать Вторую мировую войну – в одиночку с Россией-СССР по-прежнему было не справиться. Даже название этой страны без особой нужды также не рекомендовано к употреблению! Максимум, что позволено – это называть территорию бывшего СССР “постсоветским пространством”. Вот так – была мировая держава № 1 – а стало какое-то “пространство”, «город Зеро». Убийцы СССР долго ещё будут искоренять память о диктатуре пролетариата, поливая грязью многие её



деяния и извращая смысл её существования. При любом упоминании СССР выпячиваются пороки советского общества, его управленческой системы, и нивелируются достижения системы социализма. Которая, собственно, и рухнула благодаря тому, что западные спецслужбы годами, десятилетиями били по самым больным точкам и слабым звеньям.

Вообще, советский период в истории России – самый парадоксальный, и самый глупый. Научный гений СССР развился благодаря исконным свойствам славянской одаренной натуры – ведь это русский Левша подковал блоху. Такие же «левши» трудились у конструкторских кульманов, в цехах и лабораториях холодной войны. Если бы у большевиков-коммунистов хватило ума не воевать с Богом и со своим народом, Россия давно бы уверенно была впереди всех стран мира. Но – увы, стараниями коммунистов Россия в очередной раз находится на грани выживания – и не известно, чем это всё закончится.

Хорошо, «империя зла», как окрестил СССР западный мир с подачи киноактера Рональда Рейгана, канула в лету – но стало ли на планете меньше зла?! – Отнюдь! Истинная империя зла, прикрывающаяся фиговым листком демократических лозунгов, главный жандарм над всеми народами планеты – США – с распадом СССР и думать перестала о каких-то приличиях, маскировке-мимикрии. З. Бжезинский до того разоткровенничался, что в своих мемуарах «Великая шахматная доска. Господство Америки и её геостратегические императивы», открытым текстом объявляет всю территорию земного шара **зоной стратегических интересов Соединенных Штатов**. Да никто в этом и не сомневался – дезинформационная игра прикрытия действительного оскала имперских амбиций США велась, на самом деле, только для успокоения западного обывателя-налогоплательщика, ради уверения его в праведности начинаний западных спецслужб по развалу системы социализма.

Вообще же, спецслужбы, службишки и прочие никому не подконтрольные организации играют с человечеством злую, весьма злую шутку. По сути, спецслужбы и криминалитет – два конца одной дубины, которой правители всех рангов и мастей загоняют в стойло свои народы. Спецслужбам никогда не обелиться от нагромождений террора и лжи, которыми окутана их деятельность. Их стараниями между фрагментами человечества воздвигнуты вечные границы и стены, посеяно вечное недоверие друг к другу – и потомкам придется немало попотеть, чтобы устранить эти последствия.

Сегодня спецслужбы всех стран делят на части, рвут на сферы влияния Африку – единственный не поделенный континент. Страдающие, голодающие, изнывающие от засухи народы Африки ещё и сталкиваются в межэтнических конфликтах – будто мало миллионов, ежегодно погибающих от голода и жажды.

Как умирали люди с голоду тысячи лет назад – точно таким же образом их отправляют в могилу современными изощренными способами правители мировой экономики, которые наказывают штрафными санкциями фермеров развитых стран за производство сельскохозяйственной продукции сверх квот. Штрафы настолько велики, что фермер тысячу раз подумает, стоит ли ему производить лишние тонны и центнеры молока, мяса, зерна, если он потеряет из-за них огромную долю своих ежегодных доходов. А для успокоения общественности создаются всевозможные благотворительные фонды, ООН и ВОЗ без устали талдонят о благотворительности, помощи голодающим, страждущим, жаждущим, неграмотным и так далее – и сытый западный обыватель с чувством выполненного долга взирает на миллионы гибнущих от рук политиков людей, не испытывая при этом чувства стыда – ведь он сделал всё, что предписывалось уставами благотворительных обществ – чего же более? Чего от него требует его же совесть – ведь ей положено подчиняться общественным инстинктам, которые убаюканы сладкими речами политиканов-гипнотизеров всех мастей и рангов, религиозными и прочими деятелями, призванными убеждать общественное мнение в качестве пропитания перед отбытием ко дну – как когда-то было на «Титанике». Да и само общественное

мнение ныне формируется богоборцами и убийцами человечества – так удобнее загонять дичь в загон.

Земля сегодня напоминает «Титаник», а если точнее – пир во время чумы на горящем и тонущем корабле.

Не так? Слишком резко? – А как иначе? Тайное мировое правительство ведет человечество на убой, на заранее подготовленную бойню: планируются «голодные» войны, не за горами войны из-за питьевой воды. А за ними «в меню» – самые страшные – религиозные войны. Эти войны уже фактически начались. Так, время от времени, то тут, то там вспыхивают массовые волнения, вызванные антирелигиозными рисунками, стихами, пародиями на пророка Магомета, казалось бы, нечаянно спровоцированные отдельными редакторами, поэтами и так далее – да, так оно выглядело бы – если не знать происходящего.

Или еще тема: Китай перевозит в Африку тысячи своих рабочих (часть из которых с военной выправкой) под благим предлогом необходимости увеличения производства продуктов питания, так необходимых голодающим африканским регионам. Но кто потом сможет вернуть китайских крестьян обратно? Они поселятся на африканском континенте навечно – совместно с вечными проблемами раздела чужих территорий.

Мало кто обратил внимание, как весной 2009 года президенты России, Казахстана и Украины договорились о создании зернового пула – межнационального банка зерновых культур. Мотивом служила необходимость накормить миллионы, миллиарды голодающих во всем мире. И чем эта затея закончилась? – Два года на постсоветском пространстве бушует засуха, буквально выжигая все поля, рост озимых за весь летний период едва достигал 15-18 сантиметров. Причем засуха длилась больше двух месяцев, весь май и июнь – как раз в период формирования урожая, когда так необходимы осадки. Со второй декады августа начинались похолодание, грозы, ливни, град, который валил на корню чудом выжившие в засуху посевы, когда так необходимо сохранить выращенный с таким трудом урожай. Климатические факторы выстраивались в наиболее неблагоприятные для получения урожая последовательности. Два года – и два практически одинаковых сценария уничтожения урожая в России, Украине, Казахстане, два абсолютно одинаковых способа выжигания полей в одной из основных областей производства зерна в Северном полушарии. И всё это – случайно? Всё это – само собой? Стихийно?

Отгадку получаем с другой стороны. Тайное мировое правительство через своих марионеток во всеуслышание, никого не страшась, провозглашает на весь мир концепцию золотого миллиарда. Согласно которой на Земле останутся жить лишь те, кто сможет заплатить немалые суммы за свое существование, плюс их прислуга – примерно миллиард человек. Остальные, согласно бредовой идее, должны будут покинуть этот бранный мир, задыхаясь от недостатка кислорода в огне лесных пожаров, умирая от нищеты, голода, жажды и всё новых и новых пандемий и эпидемий, погибая в огне все новых и новых межэтнических и межконфессиональных (религиозных) конфликтов, которые с завидным постоянством вспыхивают в разных точках планеты, раскачивая политическое равновесие, и подготавливая будущие войны.

Основную роль в уничтожении «лишнего» населения Земли должны сыграть американские климатические установки, объединенные в программе HAARP – программе активных высокочастотных авроральных исследований. К настоящему времени США присоединили к исходной установке на Аляске еще 4 – одну в Гренландии и три в Норвегии, охватив, таким образом, весь Северный полярный круг. Посредством данных установок можно произвольным образом управлять воздушными потоками северного полушария, от которых в значительной степени зависит погода на Евразии, на территории которой расположены основные противники США – Евросоюз и Россия. Блокируя или, наоборот, усиливая поступление потоков воздуха из Арктики, можно модулировать погодные катаклизмы – засухи, наводнения, проливные дожди, заморозки или лютые морозы – и всё это позволяют установки HAARP. Начало масштабным влияниям на

погоду планеты было положено в 2002 году, когда от наводнений, вызванных проливными дождями, пострадало черноморское побережье России и большая часть Европы. Применением этих же установок США в 2009 и 2010 годах модулировали засухи в Российской Федерации, что значительно сократило запасы российского зерна.

Климатический сценарий 2011 года полностью повторяет наиболее неблагоприятные климатические условия для производства сельскохозяйственной продукции: в апреле-июне, в период цветения, включают дожди и холода: при этом опадают цветы растений, прибывают к земле насекомые-опылители. В июне-июле – период роста – модулируются экстремальные условия в виде жары и засухи, растения недополучают влаги, рост блокируется, минимальный. В августе – период сбора и сохранения урожая, когда урожай должен быть собран и помещен в хранилища сухим, прогретым на солнце – снова включают дожди и низкие температуры.

Так США борются против России и Евросоюза, так доллар борется против евро.

И ни ООН, смысл деятельности которой сегодня сведен практически к нулю, ни международный трибунал, никакие другие международные общественные, правительственные и межправительственные организации, миротворческий военный контингент – не в силах остановить набирающее обороты безумие по уничтожению населения Земли, запланированное и организованное теневым мировым правительством – мировым закулисом, ведущим войну против всего человечества.

Итоговое заключение: сегодня практически всё события на Земле укладываются в канву, которую можно охарактеризовать как

#### **ПЕРМАНЕНТНАЯ ВОЙНА ПРАВИТЕЛЬСТВ СО СВОИМИ НАРОДАМИ.**

Почему и как это происходит, какие причины ведут к разгорающимся наиболее ужасающим событиям XXI века, а также на фоне каких вселенских событий вершится земная трагедия – эти и другие актуальнейшие вопросы выживания населения Земли, требующие расшифровок и пояснений, и рассматриваются в данном исследовании.

#### **ДОМИНАНТЫ НА ПРАВИТЕЛЬСТВЕННОЙ СЛУЖБЕ.**

Всё большее значение в мероприятиях по уничтожению человечества, человечности, получают механизмы доминант. Каким образом, как это происходит? По сути, не сложно. Правящий класс привлекает к выполнению стоящих перед ним задач и к достижению своих целей штат морально-беспринципных ученых, которым, по большому счету, безразличны сферы применения результатов их исследований, которые истеблишмент направляет на достижение преимуществ перед “толпой” – собственными народами. Правящие элиты применяют для этого, в первую очередь, достижения психологических наук: психоанализа, нейро-лингвистического программирования, соционики. Методы этих наук применяются в масс-медиа, чем на общество оказывается спланированное психологическое давление: путем организации определенных общественных явлений и дозированной подачи специально подобранной информации в обществе формируется ряд стереотипов, убеждающих, в конечном счете, это самое общество в необходимости существования правительств, невозможности иного устройства общества и т.д. В русле этого генерального направления существует множество течений, позволяющих наиболее полноценно реализовать программу удержания общества в узде. Например, уже была отмечена роль криминалитета в запугивании и бичевании народов, однако эта задача требует соблюдения дополнительных условий: преувеличения устойчивости криминальной среды и занижения роли и значения силовых структур в борьбе с криминалом. Оба эти условия реализуются посредством подачи через СМИ информации определенной направленности: и действительно, на телеканалах раскручиваются сериалы с недоумками-сыщиками и криминальными интеллектами, Интерпол годами (!) разыскивает преступников, успевающих за это время вырастить детей и внуков! В то же время специалисты давно пересчитали и переписали население Земли несколько раз – так,

что непознанным, не узанным не остается ни одно (!) лицо! Это рукотворное чудо позволяют сотворить современные базы данных и базы знаний, позволяющие несколько раз переписать всё население Земли. К тому же аппаратура со спутников позволяет разглядеть знаки различия на погонах, существует возможность чтения текста с лежащей на столе в помещении книги! Стоит ли говорить, что не узанным не остается ни одно лицо, ни один человек!

### **ДОМИНАНТЫ – ДРУГ ИЛИ ВРАГ? ЗА ДОМИНАНТОЙ НА КРАЙ СВЕТА.**

Чем же так опасен механизм доминант? Что плохого в поиске наиболее желанных тем для души человека? – Это не представляло бы такую опасность, если бы использовалось кристально чистыми людьми. Но в данную эпоху весь институт общественных отношений представляет собой РЫНОК – и всё дело всего лишь в продавце и покупателе товара и услуг. И ТЕМА ДОМИНАНТ ЯВЛЯЕТСЯ НА ЭТОМ РЫНКЕ ВСЕГО ЛИШЬ ТОВАРОМ. Заказчик-покупатель заказывает – а специалисты-психоаналитики способны раскрутить любую личность, поманить её в преисподнюю – механизм доминант срабатывает безотказно, человек готов за своей доминантой, которая оказывается лишь наживкой на крючке чужого интереса, в огонь и воду. Время от времени у человека-жертвы загорается красная лампочка тревоги, он с ужасом наблюдает за происходящим – но психоманипуляторы тут как тут, убеждают жертву в правильности выбора пути, забалтывая её сотнями лжелогических доказательств, умалчивая, естественно, об истинных намерениях – править миром с помощью доминант. Естественно, при этом не произносится ни слова и Творце и Создателе самого человека, его потребностей и чаяний.

Набор, палитра доминант, представляя собой механизм приспособительных подпрограмм мозга и души, может обернуться для человека коварной ловушкой. Система доминант может обернуться набором ниточек, за которые дергают куклу-марионетку, которая при этом считает себя, с подачи своих кураторов-управителей, “свободной личностью”. Человек должен быть осведомлен об этой опасности – ведь любую из этих подпрограмм могут развернуть и изощренно простимулировать современные ловцы душ – и делать это они будут, исходя из собственных интересов, а никак не в целях данной личности.

Вот так и существует современное человечество, против которого изощренно применяются самые передовые достижения науки и техники.

Так что, человек – будь внимателен, и всякий раз спрашивай себя – а кому нужно, чтобы ночью зажигались именно эти звезды? Противостоять атаке на свои доминанты человек может, советуясь каждый раз с Богом – надо всего лишь начать с Ним диалог.

Господь ждет этого разговора, ждет, когда человек повзрослеет и поумнеет. И больше всего Творец желает, чтобы Его творение стало достойно своего Создателя – чтобы человек стал по-настоящему свободной личностью, свободной от исполнения чужих интересов, и занялся исключительно поисками потребностей своей души – в которой Создателем посеяно исключительно доброе и вечное.

### **МАНИПУЛЯЦИИ С НАУКОЙ И ОБРАЗОВАНИЕМ.**

В каждом социальном слое существует стремление к максимальному просвещению и образованию своих детей. Однако правительствам проблемно управлять просвещенными народами – и они делают все для отупления толпы, для искажения истинной картины реальности. Существующие виды образования урезаны и куцы, максимально сужены и специализированы в ущерб универсальности знаний и широты кругозора.

В целях упрочения своего положения правящие элиты используют научные подходы и разработки, привлекая к решению своих задач группы ученых. Вот здесь-то ими и найдена поистине золотая жила в виде механизма доминант: тонкими методами НЛП, методики 25-го кадра, средствами и методами психотроники стимулируются одни и

подавляются другие доминанты. В первую очередь, разрушению подвергаются основы семьи и брака, чем нарушается связь поколений, снижается значение родительского авторитета. В странах «победившей демократии» действием драконовских ювенильных законов, якобы стоящих на страже прав подрастающего поколения, ничего не стоит лишиться родительских прав, и навсегда распрощаться со своими детьми, которых затем зомбируют в спецучреждениях. Если посредством права первой ночи дьяволы культивировали свои гены путем забрасывания в семьи коренных жителей земли, то сейчас они пошли дальше – отнимают собственное потомство землян и формируют из них же убийц своих родителей!

Второй по значимости темой является насаждение половой распущенности: в школах вводятся уроки безопасного секса, девочек учат предохраняться и избавляться от нежелательной беременности и так далее. Всё это делается исходя, якобы, из интересов развития свободных личностей – на самом деле навязывается ранняя половая жизнь, беременность и роды в 14-15 лет уже никого не удивляют. Практикой ранних связей реально изнашивается репродуктивная система, ломаются ранимые юношеские души, в итоге создается всё меньше крепких и нормальных семей. Эти факторы вносят свою лепту в снижение рождаемости и числа нормальных семей в наиболее просвещенных странах – что является весомым и значимым условием программы «золотой миллиард».

Разным поколениям навязываются различные интересы, на почве которых уже не составляет труда сравнить поколения между собой. Но и здесь истеблишмент не удовлетворяется “проделанной работой” – он нашел способы открытого вмешательства во внутрисемейные отношения под видом заботы о подрастающем поколении. И вот уже одна за другой дружными рядами “просвещенные” страны запада принимают законы о ювенальной юстиции – т.е. своими руками отдают своих же детей на заклятие и растерзание экономико-юридически-политическому монстру под названием тайная власть, мировое закулисье, мировое теневое правительство. Нормальные люди работают, учатся, рожают и воспитывают детей – а мировое закулисье в то же время весьма успешно научилось очень тонко разделять общество на слои/прослойки и управлять ими.

## **ДОМИНАНТЫ И СУБЛИЧНОСТИ.**

### **Свобода – это осознанная необходимость.**

Тайная власть расшатывает устои общества, громит внутриобщественные отношения, складывающиеся тысячами лет. Немалое, а порой решающее значение в этом отводится механизму доминант. Доминанты, представляя из себя работу нейронных сетей, сами склонны организовываться в иерархические структуры – в связанные смысловые последовательности. В итоге пирамиды доминант образуют наборы субличностей – полуавтономных комплексов характеристик, свойств, черт, свойственных одной личности – своего рода набор матрешек в одном контейнере. Субличности нередко конкурируют за конечное управление организмом, что может быть использовано для внешнего влияния на человека. Смена субличностей может быть простимулирована определенными раздражителями, которыми могут оказаться внезапная смена эмоций, звуковые, световые, химические сигналы. Или же подобным стимулятором может выступить определенное кодовое слово, звук, последовательность звуковых и световых раздражителей, и так далее.

Чем это чревато? – Сегодня наблюдается все больше случаев немотивированной жестокости, убийств, преступлений, причин которых объяснить не может никто – даже сами убийцы. Часто подобные трагедии случаются после просмотров кинофильмов, телепередач, изобилующих сценами изощренных убийств, истязаний жертв, расчленения трупов и т.д. Во время просмотра этих кадров в психике наиболее впечатлительных зрителей и возникают субличности. В основе этого процесса лежит подражание киногероям, привычное еще с детства. Подражают всем, даже неодушевленным предметам. По ряду стран прокатилась волна жестоких убийств, и экспертам не сразу

стало ясно, что убийцы подражают ставшей культовым персонажем кукле Чаки – маленькому монстру, в которого вселилась душа серийного убийцы. В России тоже нашелся последователь куклы Чаки: в апреле 2008 года была зверски убита двухлетняя девочка. При допросе подозреваемых родной дедушка сознался, что в тот день смотрел фильм, в котором кукла убивала людей. Алкоголь довершил дело – опьяневшему старику показалось, что внучка и есть та самая кукла, и он жестоко расправился с ней. Но вопросы возникают не только и не столько к неожиданным убийцам: спрашивается, если известны подобные подражательные свойства человеческой психики, то стоит ли навязывать слабым, неустойчивым личностям, склонным к подражательству самых худших свойств, образы отрицательных героев. Не лучше было бы поставить барьер цензуры на пути подобной кинопродукции к неокрепшим, мятущимся душам. Да и просто заменить отрицательных героев киноиндустрии положительными – что привнесло бы гораздо больше гармонии в процесс становления личностей. Но грамотным, вникающим в тонкие мотивы процессов народом труднее управлять. Напротив, правящим хунтам нужны безмозглые человекообразные, готовые уничтожать друг друга за любые блага и знаки различия. – И вот, под прикрытием защиты свобод личности на уничтожение в индивидуумах зачатков разума направлены технологии киноиндустрии, масс-медиа, порноиндустрии, наркотрафики и прочие «изобретения», раскачивающие здоровую психику до уровня нездоровой, и легко управляющие нездоровой. Механизм доминант давно освоен мастерами манипулирования человеческими душами, и является для них весомым подспорьем в управлении толпой. Тактически механизм доминант является средством охоты на личность, надежного улавливания её в раскинутые сети, выбраться из которых у личности шансы минимальны. Стратегически посредством доминант строится управление популяцией и обществом в целом. Наличие доминант является почвой для формирования субличностей, которых в пределах одного индивида может быть несколько – т.е., имеет место явление носительства. Носительство субличностей – сложнейшее явление, отнюдь не являющееся прогрессивным, поскольку ведет к дисгармонии и дегенерации личности индивида-хозяина, и в конечном итоге – к полному её подавлению.

Таким образом, естественный механизм автоматизации выполнения рутинных, повседневных задач при соответствующих условиях становится не только аппаратом подавления, но и манипулирования личностью. Не случайно в обществе наблюдается небывалый рост дисгармонизирующих факторов, направленных на «раскачивание» психики людей, нарушения в ней гармонии и баланса, на подавление личностей и манипулирование ими. Текущее плачевное состояние цивилизации не является случайным: после физического разгрома и нейтрализации человечества как потенциального конкурента, обитатели соседнего уровня мироздания уничтожают идейную основу человечества. Уже не одну тысячу лет потомков былых вершителей эволюции Вселенной разобщают духовно, вскармливают идеологическими противоречиями, стравливают физически. Человеку вдалбливается миф о неискоренимой воинственности его натуры. В результате люди уничтожают планету и друг друга ради химеры власти, денег и богатства, не понимая, что действительным богатством являются сами люди и планета. Человечество представляет собой тонкую и ранимую пленку на поверхности планеты, которая действием внешних сил уже несколько раз почти исчезала с лица Земли. Каким-то чудом происходило восстановление, цивилизация возрождалась. Но сегодня сами люди делают практически все для снижения до нуля шансов собственного выживания, и практически ничего – для упрочения своего положения на планете. Очевидно, перспективы выживания человечества напрямую зависят от способа и качества восприятия действительности – реальной оценки текущего состояния биосферы, зависящей от атмосферы и литосферы, а также степени влияния исторически сформированных и вновь возникающих угроз существованию цивилизации. Следовательно, необходимо совершенствование способов видения и анализа состояния окружающей реальности.

## ВЛОЖЕННЫЕ ОБЩЕСТВА.

### Необходимость мудрого ведет, а глупого – тащит.

На пути самоисцеления и развеивания чар неведения каждый человек, рано или поздно, оказывается перед необходимостью анализа, подведения итогов своей жизни – словом, составлении отчета перед самим собой о проделанной работе. Кто-то делает это раз в жизни, кто-то – чаще, кто-то – никогда. При этом каждый хотел бы, очевидно, участвовать в этом процессе сознательно, имея перед собой какие-то ориентиры, справочники, примеры, руководства, своды правил, принципов, видя соседей справа, слева и т.д. Иными словами, в решении таких непростых задач ощущается необходимость определенной общности, преемственности времен и поколений. Но как-то странно так получается в отношении главного-то: в пронизанном закономерностями, основанном на порядке мироздания ПОЧЕМУ-ТО КАЖДОМУ ПРИХОДИТСЯ БИТЬСЯ В ОДИНОЧКУ.

Да и не мудрено: попытка собрать под крыло птенцов гнезда Давидова окончилась Распятием. Всячески замалчивается существующий эталон жизни человека – 10 заповедей. При попытке определить корни такого положения выясняется, что тайными организациями усиленно насаждается античеловеческий культ силы и власти, где высшей доблестью считаются главнейшие пороки: предательство людей и человеческие жертвоприношения. Не прекращаются нападки на христианскую церковь, деформируется её учение, внедряется разлад в её тело (одна из последних ересей – пресловутый фильм “Дух времени”). Скрывается и искажается истинная история человечества. Искражается и деформируется смысл жизни человека. Мы не знаем, как и зачем появился человек на Земле, как жили древние люди, и что они по этому поводу думали. Но сегодня вследствие идеологической разрозненности каждый волен выбирать собственный стиль поведения, строить свою систему ценностей, и чаще всего основой её оказываются деньги.

Существовало и существует множество идейных направлений, философских и религиозных учений, школ, и течений, в разной степени связанных между собой или не связанных вовсе, порой даже находящихся в конфронтации. В каждом из них утверждаются отдельные положения, выделяются отдельные черты, свойства и качества личности – но ни в одном не дается целостности мировоззрения, мироустройства и миропонимания, отсутствует описание гармоничной жизни человека.

Дело немало усугубляется деятельностью нечистоплотных дельцов от науки, среди которых нерадивые бездари, провокаторы от науки, и их пособники – своего рода говорящие головы, приделанные к чужому телу.

Немало вреда доставляют истинно заблуждающиеся ученые – те, кому система благополучно одела шоры, и ввергла в состояние интеллектуального рабства.

Первые три группы осознанно трудятся над деформацией картины мироздания, последние же искренне верят в свои заблуждения, чем заслуживают снисхождения.

Налицо псевдологические ловушки – своего рода дезинформационное оружие массового применения, миновать которые очень и очень затруднительно. Особенно не имеющему опыта молодому поколению. С учетом этого система делает ставку на разобщение поколений, ставит во главу угла деформацию мышления молодых.

Возникает закономерный вопрос: откуда же берутся недочеловеки? Рождаются беспорочные дети – и вырастают в монстров!

Еще в начале XX века русский ученый-энциклопедист, врач и патологоанатом П.Ф.Лесгафт обнаружил 5 градаций детских психотипов и назвал их: тщеславный, злостный, лицемерный, добродушный, угнетенный. П.Ф. Лесгафт определил, что только двум последним присуще такое свойство, как совесть. Т.е., не все свойства человеческой души присущи всем людям, или, что то же самое – не все люди обладают всем набором человеческих чувств и качеств. Иными словами – не все люди – люди... Современные исследования коррелируют с изысканиями Лесгафта: Б. Диденко выделяет в человечестве четыре вида – хищники, травоядные плюс два переходных типа. Вывод: человечество

неоднородно. Оказывается, человечество, как матрешка, состоит из нескольких вложенных друг в друга сообществ, одно из которых – общество хищников – паразитирует на других.

Современное распределение внутри человечества близко к соответствиям, найденными П.Ф. Лесгафтом и Б. Диденко. Перечислим эти группы.

Первая градация: две большие, основные группы, позитивная и негативная; собственно, люди – и нелюди. Люди – это потомки коренного населения Земли, Солнечной системы, Галактики, всей Вселенной. Нелюди – это биороботы, синтезированные кланом космических дьяволов – армии сатаны. Далее рассматривается только группа людей, поскольку с нелюдью всё понятно – это биороботы с заложенными в них программами разложения, деградации и уничтожения человечества. Этим биороботам ставят возглавлять группы людей – государства, правительства, армии, научные коллективы – и вести их в тупик (в могилу).

Вторая градация: активно-позитивная. Это люди, понимающие и принимающие Бога и Его условия существования: отдачу себя на всеобщее благо, на благо всего божьего мироустройства. Это люди, сознательно делающие добро.

Третья градация: неосознанно-позитивная, полуспящая.

Четвертая градация: нейтральная, не осознающая принципов ни добра, ни зла – теплохладные. Люди третьей и четвертой групп лабильны, не имеют внутренних принципов, являются рабами внешних условий и обстоятельств, и становятся легкой добычей хищников.

Пятая градация: негативная, это люди, продавшиеся и предавшиеся злу, активно принимающие и творящие его.

Итак, собственно люди, в полном смысле этого слова, составляют отдельный класс (две группы из пяти по Лесгафту). Остальное население Земли составляет второй класс, это: 1. нелюди, 2. полуспящие, 3. нейтральные (никакие), и 4. активно-злые люди. Полуспящие являются перемишкой, переходным типом между двумя основными классами-антагонистами – людьми и нелюдью. Причем людей выкорчевывают усиленными темпами: это они всегда и везде, не раздумывая, спасают остальных ценой собственных жизней, идут в огонь и в воду, совершают подвиги ради блага человечества – но оказывается, цельного человечества – не существует. Так что со времен бытия на Земле Иисуса пропорции, которые Он объявил – 1:1, люди-нелюди – сильно изменились: людей осталось едва ли около 25%. Примерно об этом же говорил Джон Карпентер в своем фильме 1988 года «Они живут. Чужие среди нас». Как же могло сложиться такое положение? Какие можно выделить факторы влияния на эти процессы? Данная картина является следствием и отражением цепи событий из истории Земли, Солнечной системы, Галактики, и Вселенной в целом. Она не проста для понимания, складывалась не сразу, и требует пристального внимания и изучения. Для выяснения механизма подобного деления необходимы дальнейшие уточнения и исследования. И тогда мы будем иметь полную картину деградации человеческого общества и ниспадение его до уровня человеконенавистничества, хищничества и каннибализма. Рано или поздно пришлось бы проделать эту работу, да и весь ход поступательного развития общества направлен в это русло – выяснение темных сторон и граней человеческой истории. И как бы ни была тяжела эта ноша, люди, рано или поздно, узнают истину и восстановят все недостающие фрагменты своей собственной истории.

По сути, земляне, вернее, гоминоиды Земли – собственно люди и человекоподобные – различаются всего по двум критериям:

1. по направлению собственной эволюции (стремлении к свету или тьме, добру или злу) – позитивные и негативные (плюс/минус),
2. по скорости собственной эволюции.

В этом русле и подготовлен данный конспект-руководство для посещающих в своем очередном воплощении планету Земля.



### 3. ЛОГИЧЕСКИЙ КОД МИРОЗДАНИЯ И ЧЕЛОВЕК.

**Истина открыта каждому – не все хотят ходить в ней.**

Для человека логика является тестом на совместимость: все смысловые конструкции должны проверяться на соответствие истине. Но даже неполные или нелогичные конструкции, чем-то заслуживающие внимания, подлежат тестированию на соответствие эталону истины, и если в них действительно содержится рациональное начало – то они подлежат восстановлению в соответствии с критериями истины.

Извечный вопрос, которым мучает себя человек: Что есть истина? Небеса услышали его, и человек получил однозначный ответ – **АЗЪ ЕСМЪ ИСТИНА И ПУТЬ К НЕЙ!**

Истина явилась человеку в готовом виде. Человеку оставалось немного – поверить Ей, всецело впустив в свое сердце. Но суетливый человек настолько измельчал духовно, увяз в житейском болоте, что в погоне за мелкими, частными интересами проскочил мимо глядящей на него Вечности... И уже не замечает первичной Истины, окружающей его от рождения и до окончания жизни, предшествующей его рождению, сопровождающей его и после смерти, благодаря которой он, собственно, и посетил этот мир...

Зададимся вопросом: А В КАКОМ ВИДЕ ЧЕЛОВЕК СМОГ БЫ ВОСПРИНЯТЬ ИСТИНУ? Поверить ей? В виде набора данных в двоичном, восьмеричном, десятиричном, шестнадцатеричном коде? В виде радиосигналов, зашифрованных в каком-либо алгоритме? В виде всплеска гамма-импульсов от сверхновой? А сам человек – сам он знает, КАКОЙ истине он мог бы поверить? Вообще, истине – в каком виде – смог бы довериться человек?? – Вопрос вопросов. Тем не менее, Истина явилась человеку. Истина не спрашивала, готов ли он к восприятию её, или нет – она общалась с человеком, ходила рядом с ним, он её видел.

Что же дальше? Насколько человек проникся Истиной? Поверил ли ей? – Ответ, увы – негативный. Человек не смог дотянуться до уровня Истины, не сумел, или не захотел подняться над своей суетной жизнью. Истина остается для него Несбыточным, Несбывшимся – той далекой тоской, что не выплеснуть, и не высказать. Она остается для него даже уже не маяком во Вселенной – а всего лишь его единственной несбывшейся надеждой, неиспользованной возможностью посещения Полноты жизни, того Великолепия, ради которого, собственно, и создавалась жизнь.

Человеку больше нечего желать и хотеть – во Вселенной все уже исполнено. Но человек сам не захотел продолжения: испорченная природа человека требует чего-то эдакого, типа «пойди туда – не знаю куда, принеси то, не знаю что...». Вот и остается человек один на один со своими хотениями – **ВСЁ, СОВСЕМ ОДИН**. Один – без поддержки небес.

Но это не значит, что его оставили в покое и силы ада – совсем наоборот: оставшись без защиты, отказавшись от высшей помощи, человек обрек себя на порабощение, расхищение и подавление армией сатаны. Тщеславный человек надеется выстоять в этом неравном противостоянии – но надолго ли его хватит? Человек, о чем ты думаешь? К чему ты стремишься, оставшись в одиночестве темноты? Ведь даже некому осветить тебе путь – ты сам предпочел идти в противоположную сторону от света вселенского маяка.

#### **ЧТО ДАЛЬШЕ.**

Тем не менее, блуждание в потемках требует освещения пути. Не поверивший высшей истине человек вынужден проверять алгеброй гармонию мироздания от самых его оснований до наивысших функций, после чего приходит к тому же самому выводу: истина в конечной инстанции – **СУЩЕСТВУЕТ!**



Рисунок 1. Древо Вселенных. На одном из этажей мироздания произошел сбой - одна из Вселенных оказалась пораженной червоточинной (заштрихованная область). Иерархи мироздания организуют противодействие и устраняют последствия безумия зла.

**ОПРЕДЕЛЕНИЕ.** Истина есть пирамида блоков абсолютно достоверной информации о фактах биографии Вселенной, содержащих ответы на вопросы: где, когда, кому и зачем необходимо было воссоздание Вселенной в том виде, в каком мы её наблюдаем.

Основанием данной пирамиды является необходимость возникновения Вселенной – основополагающий и достовернейший факт Бытия, доступный пониманию человека. Исследование возникновения Вселенной приводит к пониманию истории её основания.

Понимание причин возникновения Вселенной связано с понятием истины, существующей в качестве эталона и ориентира в столкновении интересов различных форм жизни, и представляет собой своего рода судейский арбитраж в бесконечном разнообразии вселенских событий.

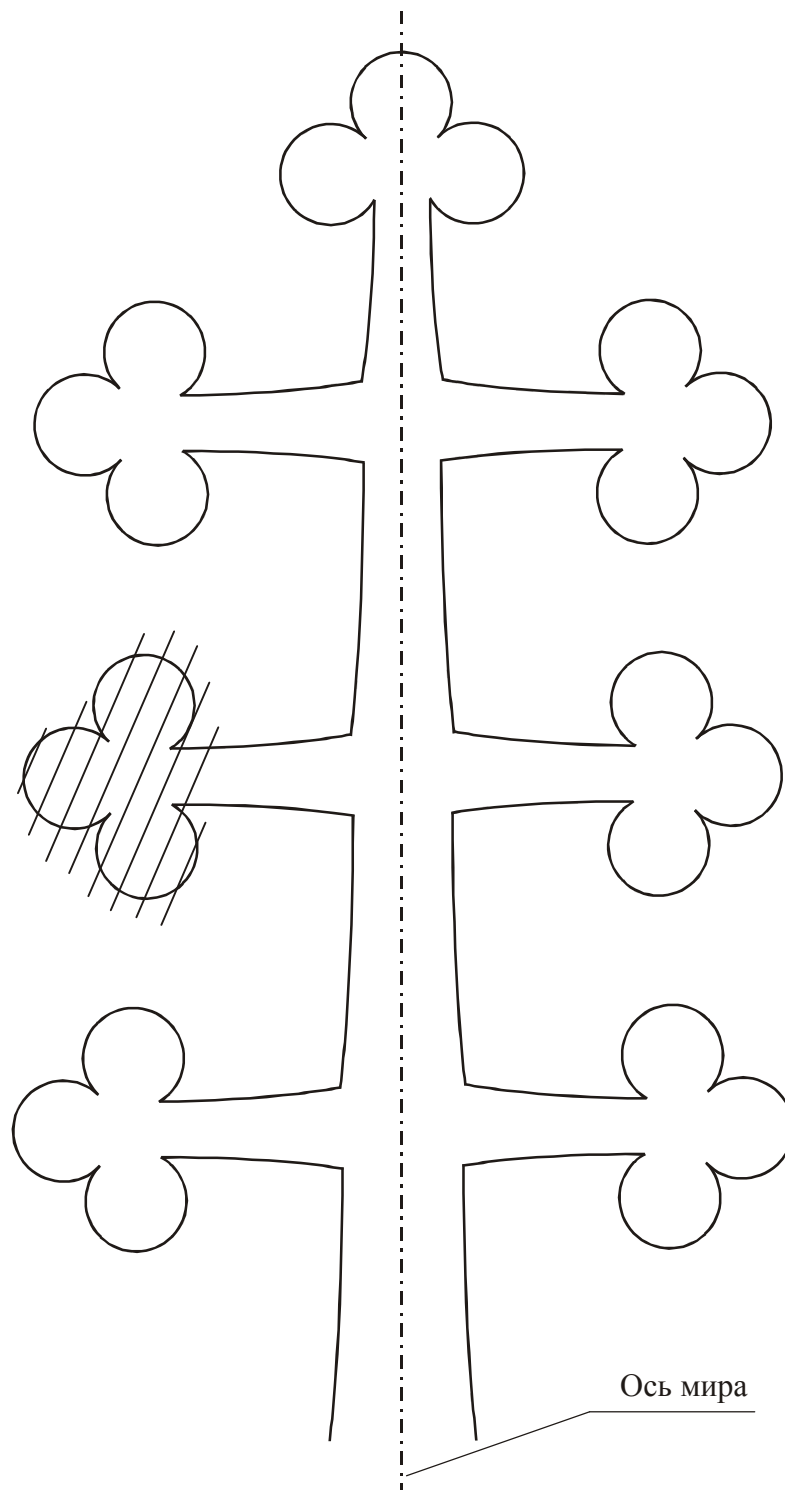
**ОПРЕДЕЛЕНИЕ.** Абсолютная истина представляет собой **единую концепцию возникновения и строения Вселенной**, составленную разумом высшего ранга с целью **объединения** в акте творения Вселенной **ВСЕХ ЧАСТНЫХ интересов и смыслов мироздания** и обеспечения соответствия и сопряжения между ними и **ОБЩИМИ интересами и смыслом мироздания**.

Наша Вселенная занимает всего лишь этаж в многомерном здании мироздания, рисунок 1. Она же является пострадавшим звеном в общей конструкции.

Общие интересы и смысл мироздания выступают руководящей и направляющей силой, интегрирующей формой для всех частных интересов и смыслов мироздания. Именно в этом ключе следует принимать факт возникновения нашей Вселенной – как форму организации частных потребностей (интересов) на фоне реализации общих интересов и смысла мироздания. Без этих знаний наука обречена на вечные скитания в потемках. Мироздание, здание мира является сложной системой, компоненты которой – ряд Вселенных – являются связанными элементами. Отсюда возникают сложности со структурными модификациями компонентов системы – изменения любой из них влекут изменения в других. Этим объясняется большая длительность периода подготовки процессов реорганизации структуры системы мироздания.

Понимание смысла существования Вселенной и мироздания не является случайной находкой, но базируется на жестком основании логического кода мироздания – специфического языка описания и программирования череды вселенских событий.

Возникает вопрос – предусмотрено ли возникновение человека ходом вселенских событий, или же этот факт является казусом, случайной ошибкой природы? Ответом на него является принцип соответствия человека логическому коду мироздания – если бы человек являлся случайным порождением, тогда ему незачем было бы предоставлять способность видения и понимания происходящих в окружающей действительности событий, и все происходящее было бы для него темным лесом. Очевидно, само возникновение человека следует понимать как логическую форму и способ организации местных интересов мироздания, локализованные в пределах данной Вселенной. Действием Промысла Божия именно в человеке эти интересы получают свое разрешение, именно в возникновении и действиях человечества мироздание получает свое дальнейшее развитие. Этот факт стал причиной нападков на человечество, не только искоренивших его судьбу, но и отвративших его от своего основателя – Творца...

### **ЖИЗНЬ. ЛОГИКА. ЧЕЛОВЕК.**

Путь к абсолютной истине открывается через свод законов логики, существующих независимо от форм жизни. Неизвестно, обладало ли человечество (прежнее человечество) знаниями об абсолютной истине: сумма признаков свидетельствует о том, что такие знания, действительно, имелись. Но волею обстоятельств не были переданы (либо переданы в неполном виде) последующим поколениям, вследствие чего человечество сегодня вынуждено открывать их заново. Восстановление духовности и этих знаний является основной задачей современного этапа существования человечества: поиск Первопричины – самое интересное, важное и нужное занятие человека на Земле.

Обживание Вселенной человек начинает с построения здания логики – верного ориентира в мире переменных величин, обоснования науки как системы координат, в поле которых человек строит свои действия. Каждому этапу исторического развития присущи свои методы логического строительства. Человек не остается один перед величием мироздания, в котором ему отнюдь не хочется исчезнуть бесследно – Создатель предоставил человеку право видения, понимания и участия, от имени Творца, в актах

творения мироздания. В безбрежии многообразия объектов и форм мироздания человек создает себе надежную опору (которую требовал еще Архимед) – логическое здание науки.

Свои действия человек соразмеряет со всемирной логикой – набором вселенских истин, правил и соответствий генеральному плану строения и эволюции мироздания. Действия иного характера – не соответствующие, мало или плохо стыкующиеся с общим ходом вселенских событий, не отображающие общепринятый стиль поведения материи и энергии, поля и вещества, пространства и времени – бессмысленны, расточительны, просто губительны. Основные проявления жизни – **системность** и **организованность** – исходно основаны на соответствии жизни общему плану замысла и строения мироздания. И в каждом своем проявлении жизнь стремится всячески его совершенствовать. Любые иные действия означают глупость и непонимание своей природы, природы мироздания, общих и частных его законов и постулатов.

**ОПРЕДЕЛЕНИЕ.** Жизнь является способом и процессом самосовершенствования мироздания.

Творцу трудно было бы сделать Вселенной большой подарок, нежели подарить ей... человека! Человек и Вселенная созданы друг для друга: во взаимодействии человека и Вселенной разрешаются все проблемы Бытия, присущие данному уровню его организации. Какие ещё могут быть сомнения в существовании высшего замысла! Ведь логически всё очень хорошо, идеально стыкуется.

Есть 1. место, есть 2. объект, есть 3. образ действия:

1. Вселенная
2. человек
3. генеральный план строения Вселенной и мироздания.

Степень соответствия генеральному вселенскому плану может служить критерием зрелости организма, организации, системы, цивилизации в целом. Между тем существование подобного плана не подлежит сомнению: это доказывается уже фактом существования самой системы Вселенной, описываемой с помощью логического кода. Человек собирает данные об этом коде всю свою жизнь. Комплекс этих данных представляет собой здание логики, систематизированной в несколько слоев, естественно и органически проистекающих один из другого:

1. бытовая, эмпирическая логика,
2. научная,
3. концептуально-мировоззренческая.

Соответственно им и в процессе систематизации и сопоставления своих непростых задач с данными непосредственного соприкосновения с реальностью (своего опыта), у человека исторически сложились три взгляда на мир: бытовой, научный и путь веры.

Первый является естественным вводным этапом, предваряющим основное развитие, два других конфликтуют между собой *в отсутствии полного знания*: в силу незавершенности у науки **еще нет** исчерпывающей полноты; вера же является отголоском **ЗНАНИЯ БУДУЩЕГО**.

Веру часто путают с религией, не замечая явных различий: вера есть вера в невидимое, в невидимый мир, который существовал всегда, существовал до нас.

Религия есть эксплуатации чувства веры правящим классом.

### 3. 2. ЛОГИКА МИРОЗДАНИЯ И НАУКА

**Мудрость становится таковой в момент её применения.**

*Просто факт.*

Для овладения логическим кодом Вселенной человек создал систему научного знания – инструмент методичного изучения реальности, среды своего обитания. Если сравнить науку с компасом – первым и важнейшим прибором ориентирования человечества в безднах космоса – то логика является стрелкой этого компаса.

**ОПРЕДЕЛЕНИЕ.** Наука есть способ последовательного объяснения смысла и фактов строения и существования Вселенной и мироздания.

Наука, «научение», по сути, есть способ постижения видения мира с целью познания структуры Бытия и детализации его содержимого: происхождения, развития и взаимодействия объектов мироздания в обуславливаемых ими явлениях.

#### 3.2.1 МАТЕМАТИКА.

Наука есть метод логики. Математика есть метод науки.

**ОПРЕДЕЛЕНИЕ.** Математика есть комплекс операций изучения логического кода мироздания, непротиворечивая система исследования отражаемых в данном коде связей и зависимостей явных и скрытых областей мироздания.

**МАТЕМАТИКА ЕСТЬ СПОСОБ ОБОЗНАЧЕНИЯ И ИССЛЕДОВАНИЯ ГРАНИЦ И СВЯЗЕЙ ВИДИМОГО И НЕВИДИМОГО МИРОВ.**

Задачами математики являются

1. запись явных закономерностей в явном виде;
2. запись неявных закономерностей в явном виде;
3. запись неявных закономерностей в неявном виде.

Первый пункт отражает историю математики и пройденный ею этап эволюции. Текущее состояние отрасли отражено во втором пункте – применение имеющихся знаний к решению возникающих новых типовых задач и нерешенных прежних.

В последнем пункте отражены перспективы математики – решение будущих задач на основе собственного поступательного развития отрасли, что фактически означает расширение границ познания. В общем плане это положение является функцией всей науки, и ведущая роль в её исполнении принадлежит математике.

Нынешняя математика является **МАТЕМАТИКОЙ ПОВЕРХНОСТИ**: по сути – это плоская проекция объемных зависимостей. Она построена на представлении плоскости. Изучение данного вида математики основано на изучении свойств числового луча.

Набор точек дает прямую. Ряд прямых дает плоскость. Стопка плоскостей дает объем. Сумма объемов определяет структуру мироздания. Комбинации объемов дают вариации структуры мироздания. Теоретическое обоснование данных вариаций – приоритет науки будущего.

Будущее математики – за математиками высшего порядка – математиками объемов, описывающих пространства высших измерений.

#### 3.2.2. ЧИСЛА.

Число – это что-то интуитивно понятное, но вечно ускользающее от понимания. Скорее всего, числа передают идею многокомпонентности состава мироздания, идею сочетаемости, вложенности, взаимозаменяемости и взаимозависимости элементов гигантского конструктора мироздания на основе каких-то положений, каких-то заранее обусловленных принципов, какой-то целостной базе – каковой и является числовое поле.

**ОПРЕДЕЛЕНИЕ.** Аппарат чисел выступает универсальным языком описания и программирования эволюции Вселенной и мироздания.

Числа – это СПОСОБ СУЩЕСТВОВАНИЯ ВСЕЛЕННОЙ И МИРОЗДАНИЯ. Аппарат чисел является изобретением и инструментом Бога. Аппарат чисел создан для 1)

индексации содержимого мироздания и для 2) проведения операций над этим содержимым в целях эволюции мироздания.

Числа отображают количества, качества, состояния и прочие признаки объектов, посредством чисел также кодируются, программируются действия с их участием – события.

Математика позволяет обращаться с числами, как с отвлеченными понятиями, но отвлеченными, абстрактными, числа могут быть только в сознании человека. В реальности же все числа имеют конкретное приложение и неотделимы от своих носителей – объектов мироздания, признаки которых они отображают. Связь числа и носителя естественна: число незаменимо при описании объектов. Числами передается не только след всякого объекта в прошлом: посредством чисел возможно прогнозирование состояния объекта в будущем.

**Числа представляют собой универсальный язык описания статуса Вселенной и мироздания, их прошлого и будущего.** Любое число отражает насущные необходимости мироздания в каждой конкретной его точке.

Числа могут быть простыми и составными. Простые числа – скалярные величины, обозначающие сами себя. Простое число записывается единственным способом. Составные числа записываются с помощью других чисел. К составным числам относятся также комплексные числа и векторы.

Не бывает носителя без числа, но число без носителя может существовать – в абстракции. Т.о., числа – это идея, числа – это всемирная идея организации мироздания, идея, принадлежащая Создателю и Подателю всего – Творцу и Богу, Святей и Живоначальной Троице.

Таким образом, алгоритм построения Вселенной выглядит так:

1. Пункт Управления вырабатывает решения по коррекции текущего состояния, и оформляет эти решения в виде законченных предписаний – векторов числового поля.

2. которые транслируются аппаратом чисел в картину-узор векторов полей напряжения мироздания;

3. вдоль которых выстраиваются элементы всех масштабов и уровней мироздания – от кварков-лептонов до галактик и скоплений галактик.

4. По этой же цепочке осуществляется обратная связь: контроль как исполнения предписаний, так и текущего состояния полученной конструкции.

Так построено управление Вселенной и мирозданием.

Аппарат чисел – это сложный полифункциональный механизм для:

1. индексации содержимого мироздания,

2. обозначения величин, подлежащих слиянию, т.е. является базой для операций слияния; слиянием возникают новые величины и объекты,

3. установления пропорций как между новыми объектами, так и между новыми и уже имевшимися: числа определяют как внешние пропорции между объектами, так и внутреннюю структуру самих объектов,

4. аппарат чисел является языком планирования, проектирования, программирования и прогнозирования операций космического, вселенского масштаба – всех событий мироздания.

Числовое поле – это матрица, это алфавит, язык Бога. Посредством чисел Бог создает свои творения. Но сначала Бог создал аппарат чисел. Числовое поле – это тот первичный материал, из которого Творец создает первичные логические формы – математические соотношения, которые являются основой стратегического планирования и практического исполнения событий мироздания.

**Числовое поле – это поле творения, созданное Троицей перед началом акта творения Вселенных.**

#### 4. ХУАН-ДИ НЕЙ-ЦЗИН – ПОСЛАНИЕ ИЗ БУДУЩЕГО

**Между людьми должен быть мир. Если они – люди.**

*Насущная необходимость, она же – естественная потребность*

Прошлое Земли неясно. Что-то на Земле происходило. Отголоски прежних событий находят сплошь и рядом, но никто не придает им должного значения. На Земле насчитали 1200 кратеров, больших и малых, и не все они метеоритного происхождения. Вариантов объяснений десятки, но среди них нет цельных, законченных версий. Не исключен и факт ядерной войны в древности.

Тут и там находят разнообразные артефакты, объяснить происхождение которых не имеется возможности. Расположенные в разных частях света мегалиты. Тоннели, тянущиеся под всеми континентами. Столб химически чистого железа в Индии: в год такого железа вся цивилизация вырабатывает всего несколько граммов.

При раскопках могилы павших на поле боя мушкетеров при осаде фламандской крепости находят полуистлевшие остатки мобильного телефона. В США, расколов кусок бурого угля, обнаружили чудной красоты золотую цепочку с дутыми звеньями и платиновым напылением: современные технологии только-только подошли к созданию таких изделий. В разных местностях находят пружинки диаметром от 1-1,5 см до 1,8 мм. В разных частях находят каменные шары различного диаметра – от 10-12 до 40-60 см. Наблюдения за ними выявляют удивительные вещи: за сутки шары, стоящие на музейных полках, поворачиваются на 360 градусов. Они не просвечиваются рентгеновскими лучами. И уж совсем невероятное – на наклонной поверхности шары не скатываются вниз, а поднимаются вверх!

Официозная наука отмахивается от наличия подобных фактов, и воздерживается от комментариев: ей не положено – да и просто запрещено хозяевами – принимать такие факты к рассмотрению. Максимум, чего от неё смогли добиться – так это признание существования подобных фактов, которые ученый мир окрестил “неструктурированными”. Вот так – они существуют, но не попадают в структуру картины мира, предлагаемую обществу ученой братией, и все тут. Не менять же из-за этого парадигму официального знания! Так и живем – истина сама по себе, мы сами по себе – куда-то идем, что-то делаем. Но куда? Какими путями? Не сползает ли цивилизация в пропасть?

Между тем в данных случаях происходит ни что иное, как замалчивание фактов встреч с прошлым Земли и живших на ней цивилизаций. И одновременно – с будущим.

Да-да, именно так: **БУДУЩЕЕ НА ЗЕМЛЕ УЖЕ БЫЛО.**

На Земле уже была эпоха максимального расцвета цивилизации людей. Не подсказку – откровение об этом – получаем из литературы древности: вот что говорится по этому поводу в древнейшем китайском литературном памятнике «Хуан-Ди ней-цзин»:

**«О ТЕОРИИ НЕБЕСНОЙ ИСТИНЫ ВЫСОКОЙ ДРЕВНОСТИ.**

...В глубокой древности были люди, познавшие истину, которые владели небом и землей. Левою и правою рукою они удерживали субстанции инь и ян, вдыхали и выдыхали семя-цзин и дыхание-ци. Стояли независимо, удерживая дух-шэнь. Мышцы их были едины. Они могли жить бесконечно долго, как небо и земля, ибо таков был их путь, познавший истину.

Во время средней древности были люди, достигшие просветления. Они были чистыми духом в своих внутренних усилиях, целостными в своем движении по пути-дао. Они хранили единство гармонии с субстанциями инь и ян. Действовали, сообразуясь с четырьмя стадиями временного цикла. Копили семя, сохраняли в целостности дух-шэнь. Путешествовали свободно между небом и землей, видели и слышали за гранью восьми пределов. Такие люди доживают до предельного срока предназначенных им лет, но остаются сильными. В конце концов, они также прозревают высочайшую истину, достигая совершенства.

После них идут совершенномудрые шен-жэнь, которые пребывают в гармонии между небом и землей, следуют законам движения восьми ветров. Они сообразуются с желаниями и страстями, бытующими в народе, не таят раздражения и гнева в сердце своем. Такой человек действует, не стремясь уйти от мирских забот. Он носит обычную одежду, но в своих поступках не руководствуется вульгарными нравами. Во внешней сфере он не утомляет телесную оболочку. Во внутреннем мире он не беспокоит себя размышлениями. То, что должен сделать, он совершает посредством сохранения безмятежного покоя. Работа его заключается в возврате к самому себе. Тело его не разрушается, семя-цзин и дух-шэнь не рассеиваются. Такой человек тоже способен прожить сто лет.

После совершенномудрых по иерархии идут мудрые люди сянь-жэнь. Они руководствуются схемой взаимодействия неба и земли, воплощают образы Солнца и Луны, разбираются в положении звезд и созвездий, знают прямую и обратную последовательность смены знаков субстанций инь и ян. Они способны различать характеристики четырех стадий временного цикла.

Если следовать заветам глубокой древности, когда люди не отошли еще от истинного пути, то тоже можно продлить срок жизни и достичь предельного долголетия».

Ну и как ощущения после знакомства с таким текстом? Не думается, что в нем присутствуют искажения, намеренная ложь или дезинформация. Скорее всего, это один из редкостных уцелевших фрагментов бытописания жизни землян до нашествия армии сатаны. Остальные источники были истреблены. Очень похоже на описание Повелителей Вселенных – Человека, созданного по образу и подобию Бога. Человека, который «левой и правой рукой удерживал субстанции инь и Ян» – читай – ключи от Неба и Земли... Человека, который жил вечно...

Но случилась катастрофа.

После первого шока от знакомства с откровениями Ней-цзина невольно возникает вопрос: – Что это? Сказка? Мистика? Ознакомившись с таким вариантом бытописания Земли, человек теряет пространственно-временные ориентиры: вся известная ему прежняя наука, история и хронология теряют смысл, все оказывается фальшью, все перевернуто с ног на голову: какой еще прогресс в историческом развитии, какая диалектика развития перед лицом последовательной деградации поколений!

Следом напрашиваются параллели с днем сегодняшним, когда в течение жизни одного поколения вместе с ростом материального обеспечения и потребления стремительно теряется духовность, в обществе культивируются низшие инстинкты, разлагаются общественные институты, духовные устои общества, основы брака и семьи – и с неизбежностью ощущается справедливость последовательного изложения древнего трактата.

Вот что далее говорится об этом в трактате далее.

«В прошлом жил Желтый Предок Хуан-Ди, который с рождения обладал силой духа и чудесными способностями. В младенчестве он умел говорить, ребенком отличался умом, в юности обладал пронизательностью, а взрослым достиг небес [вот оно – описание людей высокой древности – перед нами картина индивидуальной эволюции. – прим. автора.] Тогда обратился он к небесному наставнику:

– Я слышал, что в высокой древности люди доживали до 120 лет, а движения и действия их оставались неизменно легкими и ловкими. Ныне же люди в возрасте 50 лет действуют и двигаются с трудом. Означает ли это, что времена изменились к худшему, или же люди утратили какие-то способности?

– Ци-Бо ответил:

– В глубокой древности люди знали истинный путь, соизмерялись во всем с субстанциями инь и ян, находили гармонию искусства и вычисления, был упорядочен ритм приема пищи и питья, соблюдалось постоянство ритма движения и покоя. Люди без



глупости и суеты делали свою работу. В результате телесная форма и духовное начало действовали в гармонии, а люди проживали здоровыми все годы, отпущенные им от природы, достигали столетнего возраста, и лишь тогда покидали мир.

В нынешние времена дела людские обстоят не так, как раньше. Вино пьют вместо молока, суета стала постоянной практикой. В пьяном виде вступают в любовные связи, а желания истощают запас семени-цзин. В результате растрачивается-рассеивается истинное устремление. Люди, не обладая знанием, стремятся к наполнению-удержанию; не сообразуясь со временем, расходуют дух-шень. Делами ускоряют движения сердца, нарушают законы радостной гармонии жизни. Движение и покой у людей не связаны с истинным ритмом, потому-то к 50 годам люди уже больны. Совершенномудрые в глубокой древности, передавая учение, говорили, что все это суетная ложность, предательский ветер...»

Кого узнаёт читатель в этих строках? Разве не похожа ситуация, описанная тысячи лет назад, на реалии сегодняшнего дня? По всей видимости актуальность основных проблем современности, в том числе продолжительности жизни, оформилась ещё 10-13 тысяч лет назад. Вот уж действительно, ничто не ново под Луной... Но – причины?? Нигде никаких ссылок. Единственное, что можно найти – это авторство текстов. Истории человечества известны такие имена: Фу-Си, Шень-Нун и Хуан-Ди. Китайский мыслитель Шао Юн полагал вполне возможным, что Фу-Си, Шень-Нун и Хуан-Ди были представителями и распространителями знаний предшествующей культуры. Фу-Си приписывается авторство «Канона перемен» И-Цзин. Шень-Нун считается автором первого фармакологического трактата. Имя Хуан-Ди связано также с медициной, с древнейшим письменным памятником по вопросам китайской медицины и вообще китайской культуры «Хуан-Ди нэй-цзин», что переводится как «Трактат Желтого Императора о внутреннем». В эпосах народов мира имеется также упоминание о человеко-рыбе Осирисе, выходящем из океана и учившем людей основам знаний.

Вот так – открытым текстом – получаем информацию о существовании до нас нескольких цивилизаций, ни в чем не уступающих, напротив – превосходящих нашу по всем параметрам, достигших наивысших результатов в духовных и материальных сферах.

Но катастрофа не позволила им передать свое наследие, катастрофа, подрубившая корень цивилизации. Как ни странно, в этом находим параллели и в днях сегодняшних – прием разобщения поколений является основным в современных воздействиях на народы Земли. Это означает – ни больше, ни меньше – что баталия не закончена: армия, погубившая предков, изощренно мучает потомков до дней сегодняшних.

В итоге наша цивилизация выступает последней, наиболее разложившейся.

Человек древности, каждый из древних людей был совершенным – настолько, насколько это возможно, насколько это предусмотрено божьим замыслом. Это подтверждает «Хуан-Ди ней-цзын» – человек древности был совершенным и жил вечно, знал, соблюдал и использовал законы природы и для её же развития, и для контроля этой эволюции.

Человек древности не нуждался в посредниках в поисках истины, при общении с сотворившим его Богом – все люди были равны и имели одинаковый доступ к богообщению. Проблемы и деградация начались со времен нашествия армии сатаны.

В «Хуан-Ди нэй-цзине» последовательно изложена картина деградации цивилизации от статуса Повелителей Вселенных к сегодняшнему рабскому состоянию, и происходило это посредством манипуляций с геномом человека – путем его редукции, вычлениении из генома наиболее функциональных, обладающих чудесными свойствами, генов. Остановимся на этой версии как наиболее вероятной, поскольку иных причин, типа присущих нашим дням химических, радиоактивных, электромагнитных загрязнений, и вызывающих мутации факторов тогда не существовало. Иных причин упадка человечества, кроме агрессии со стороны внешней цивилизации – НЕ БЫЛО.

Заметим, большинство абдукторов с борта НЛО твердят под гипнозом о каких-то исследованиях, проводимых над ними – но, позвольте, что еще можно исследовать? Человек – древнейшая конструкция, известен давно и хорошо – каких еще сведений не хватает? По какой причине необходимо так часто и в таком объеме «исследовать» его? Да потому что то, что выдается за исследования есть ничто иное, как манипуляции с генами человечества: дьяволы отлавливают и изымают древние успешные гены, взамен них оставляют пустышки или вирусы-вкладыши – программы, работающие на хозяина, в данном случае – на дьяволов. Разрушив мощнейшую цивилизацию Повелителей Вселенных – каковыми были древние люди, дьяволы изощряются в терзании их потомков – блокируют личные эволюции отдельных представителей, что в сумме дает общий блок поступательного движения эволюции земной цивилизации.

Вот так – ни больше, ни меньше – человек пал жертвой генетической войны.

Сегодня трудно представить, и можно лишь догадываться об имевшихся некогда у людей объемах знаний.

Практически не сохранилось знаний древних славян. Можно списывать на случайность гибель почти всех библиотек древности, вследствие чего практически не имеется упоминаний об истинной истории Земли и населявших её культурах (фрагмент «Хуан-ди Ней-зцина» сохранился, очевидно, в силу того, что являлся частью медицинского трактата), хотя прежде знания о них были (так, у Платона были сведения о точном расположении Атлантиды), и т.д.

Следы прошлых цивилизаций сегодня именуют “неструктурированными фактами”, и массивы их неуклонно растут. По всей планете десятками и сотнями тысяч в древнейших отложениях, датируемых десятками, и даже сотнями миллионов лет, находят предметы различного вида и назначения. Тут и золотые цепочки с платиновым напылением, железные гвозди, аккумуляторные банки, металлические спиральки различных размеров – от сантиметров до 2 миллиметров в диаметре, фрагменты механических счетных машин, астрономические приборы, и многое другое: эти находки достаточно подробно описаны в соответствующей литературе.

Груз «неструктурированных фактов» столь велик, что грозит раздавить нестройное, папахивающее откровенной фальшью официальное обоснование истории происхождения, развития и становления человека на Земле. Официальной, офизиозной науке все труднее сдерживать натиск многочисленных и неоспоримых фактов, и сохранять нейтралитет в вопросах происхождения человека, придерживаясь раз и навсегда принятой концепции антропогенеза. Но эта концепция никак не объясняет противоречащие ей внушительные массивы данных.

Что происходит? Где истина? Как разобраться в нагромождении слоев истории?

Получается – будущее, действительно – БЫЛО?

Что же заставило людей «...отойти от истинного пути»?

Где, В КАКИХ БЕЗДНАХ КОСМОСА, искать ответы?

Вопросы, вопросы... Но главное знание получено: мы знаем, что будущее, действительно, **уже было**. И оно оставило после себя следы в виде знаний. Оно оставило знание себя...

Также знаем, что находимся в тупике самоуничтожения – **НА ПЛАНЕТЕ СУЩЕСТВУЮТ УГРОЖАЮЩИЕ ЦИВИЛИЗАЦИИ ОСТРЕЙШИЕ И НАСУЩНЕЙШИЕ ПРОБЛЕМЫ, РЕШЕНИЕ КОТОРЫХ ЗАТЯГИВАЕТСЯ ПРАВИТЕЛЬСТВАМИ ВСЕХ МАСТЕЙ.**

Извечный вопрос: **ЧТО ДЕЛАТЬ?** Прежде всего необходимо устранить неэффективность науки – этого, как она себя именует, форпоста человечества. Острейшая проблема науки – её пренебрежение вопросами сознания. Предлагаемое на протяжении веков решение в пользу материи по факту никуда не годится – до сегодняшнего дня оно нисколько не продвинуло человечество к познанию Бытия.

## 5. СОЗНАНИЕ

**Где искать ответы на вопросы? – Да в самом вопросе!  
Как спросим – так и ответим! Учись искусству постановки вопросов!**

Земная наука, несмотря на обилие исследований, высказываний и трудов – не способна объяснить феномен сознания, также как не в состоянии определить условия его возникновения, эволюции и взаимодействия с другими категориями Вселенной. Это так – СОЗНАНИЕ В НАУКЕ НЕ ОПРЕДЕЛЕНО. Все имеющиеся по данной теме объяснения, аргументы и определения – на проверку таковыми не являются, представляя собой лишь более или менее приближающиеся к истине домыслы, не выдерживающие серьезной критики, созданные, скорее всего, для увода в сторону от предметного разговора и действительного решения задачи.

Тем более понятен образовавшийся в науке тупик: в чудовищном нагромождении псевдологических конструкций ученые мужи вполне серьезно обсуждают *приоритет одной категории Бытия над другой* – материи и сознания.

Надо же до такого додуматься – не имея полноценного определения ни первого, ни второго – вполне серьезно ОБСУЖДАТЬ ИХ ПРИОРИТЕТЫ!! Но что самое странное – никто даже не замечает абсурдности постановки вопроса! Более того – тема объявляется **основным вопросом философии!** Неудивительно, что в его разрешении с античных времен и до сегодняшнего дня не преуспели ни на йоту. В науке не имеется объективного критерия по этому вопросу. Решающими оказываются частные воззрения и мнения, что неминуемо вносит еще большую сумятицу.

По всем критериям давно уже пора навязанную задачу о приоритете материи или сознания сменить на ЗАДАЧУ ПРИОРИТЕТА ПОЛЯ ИЛИ ВЕЩЕСТВА. Сознание же, при любом подходе к вопросу – было, есть и остается **незыблемой, неделимой и независимой категорией Бытия** – хотим мы этого, или нет, принимаем ли эту данность, или по каким бы то ни было причинам отказываем ей в лояльности.

Обоснование необходимости такого подхода:

1. Если МАТЕРИЯ не сознательна, если ей не присуще сознание изначально – тогда необходима постановка еще одной задачи – выявления в эволюции Вселенной этапа ВОЗНИКНОВЕНИЯ СОЗНАНИЯ, и следующий за ним вопрос – **обоснование причин его возникновения**. Но это – задача с заведомо не решаемым условием – потому что такого этапа мы выявить никогда не сможем, как и не можем объяснить сознание.

А решается задачка просто: мы никогда не выявим этапа возникновения сознания во Вселенной, потому что материя всегда, **Материя исходно обладала Сознанием**: когда сознание задумалось о себе самом – оно было уже материализовано, оно уже ощущало себя сознательной материей!

2. Предположим, вышеизложенного пункта – не существует. Тогда – вдумаясь еще раз – задачу приоритета *сознания* или *материи* придется решать в другом русле – если сознание не-МАТЕРИАЛЬНО – то – **КАКОВА ЕГО ПРИРОДА?** Ведь если следовать сценарию задачи в такой постановке – то мы должны будем признать факт существования **ИНОЙ МАТЕРИИ**: неизвестно какой, но иной, отличной от общеизвестной материи нашей Вселенной, к которой кто-то пожелал отнести сознание. Это следует из постановки задачи – в которой, по сути, даже не ищутся – постулируются (!!)-различия между материей и сознанием. Между начинкой и оболочкой. Между формой и содержанием. Глядя на все это, так и хочется спросить: – И как, получается?

По предлагаемому сценарию задачи основные различия должны укладываться в русло поиска различий между (не-)сознательной материей и (не-)материальным сознанием – другие варианты не предлагаются. Как в развлекательном журнале – кто сможет на рисунке найти больше отличий – тот и докажет приоритет – несуществующий в реальности – но это уже никого не интересует – ведь невыполнимая задача уже повешена на шею человечества!

Материя **ИЛИ** сознание... Сама заковыка вопроса в том и состоит, что предложена конструкция деления там, где она, в принципе, не может, и не должна быть применена. Это все равно, что делить неделимое, или выбирать между объектом и его свойствами! Логика в подобном дихотомическом делении отсутствует. Но людям предлагается сделать такой выбор! В итоге варианты могут звучать только как **НЕМАТЕРИАЛЬНОЕ СОЗНАНИЕ** или **НЕСОЗНАТЕЛЬНАЯ МАТЕРИЯ**. Всё! Других вариантов нет! Мышеловка захлопнулась! Следуя подобному руслу рассуждений, мы неминуемо приходим к выводу, что есть сознание, а есть материя, и еще есть мир материальных грубых тел, из которых, по крайней мере, одно, наделено сознанием – это люди.

3. В итоге человечество поимело тупик – идеологический, логический, смысловой – как угодно. Можно все списать на игру слов, можно – на сложность рассматриваемых понятий. Но настоящая причина в другом – в некорректной постановке задачи: неверное оформление посылки ведет в тупик.

Вдумаемся еще раз – Материя – ИЛИ – Сознание.

Это – как?

**ЭТО ПРОТИВОПОСТАВЛЕНИЕ ПРОТИВОЕСТЕСТВЕННО!**

И очень смахивает на акцию – идеологическую диверсию. Если зажигаются звезды – значит, это кому-то нужно. Похоже, кому-то очень нужно было на тысячелетия завести человечество в тупик. Абсолютно не решается задача, которую сгоряча назвали основным вопросом философии – на самом деле задача **как раз заключается В ВЫХОДЕ ИЗ ЛОГИЧЕСКОГО ТУПИКА** – из фальшивой жесткой конструкции, ограничивающей видение мира.

Между тем решение вышеназванного “основного вопроса” лежит на поверхности. Давно известны принципы единства формы и содержания, структуры и функции – остается за малым – применить уже имеющиеся проверенные, надежные логические конструкции к решению очередной задачи. И тогда окажется, что сознание и материя находятся в строго определенных пропорциях – структура материи наделена функцией сознания ровно в той степени, в какой **сознательная форма** контролирует **материальное содержимое**. Это не так уж и сложно – установить подобные соотношения, сложность заключается в другом: до сих пор в решении данного вопроса присутствовала путаница и отсутствовала ясность. На самом деле, человечество, и в его лице – философы – сами себя запугали и запутали. Несложные, по сути, вопросы взаимоотношения сознательной функции и материальной базы носителя ошибочно (случайно или умышленно) назвали задачей *определения их приоритета*. А в подсознании человека вопрос «Что первично – материя – или сознание?» автоматически транслируется в вопросы «Что из чего, и что раньше возникло?!» – на которые человек, естественно, не мог дать ответа. Умение «задавать» такие вопросы – поистине дьявольское умение, в данном случае оно сыграло с человечеством весьма злую шутку: завело в тупик на тысячи лет. Вселенский архитектор не мог допустить раздельного возникновения и существования материи и сознания: трудно представить, чтобы материя дожидалась сознательного наполнения, или сознание ожидало материального облачения.

В процессе возникновения мироздания **МАТЕРИЯ И СОЗНАНИЕ ВОЗНИКЛИ ОДНОВРЕМЕННО**. Они не могли возникнуть иначе. Они не могли различаться ни по способу возникновения, ни логически – они не могли различаться никак – только функционально. И они ниоткуда не брались – потому что никуда не исчезали.

Потому что существовали вечно.

Вечно – это настолько давно, что нет никакого смысла погружаться в эту бездну.

Есть вещи незыблемые – не зависящие ни от расстояния, ни от времени, ни от числа дня, ни от времени суток. Есть вещи, которые не могут не быть, от которых зависит все, они должны быть – и никакой другой эта вещь не может быть, кроме как сознанием.

Сознание существует вечно. Сознание Вселенной не старше, и не младше самой Вселенной – **они возникли одновременно!** Вселенная – сознательна! Вселенная

обладает сознанием – и это такой же факт, как обладание сознанием определенных её фрагментов – людей. Если бы сознание изначально не было присуще Вселенной, люди также не имели бы прецедента на обладание сознанием.

Более того – мы не нисколько не покривим душой, если скажем, что одухотворена, сознательна мельчайшая крупинка мироздания, что во всем Бытии нет ни одного фрагмента любого масштаба, не наделенного сознанием.

### **Сознателен каждый атом! Каждый электрон!**

И следствием принятия этого факта является понимание того, что

**ВСЕ ВЗАИМОДЕЙСТВИЯ В МИРОЗДАНИИ ПЕРСОНИФИЦИРОВАНЫ:** – любые взаимодействия с любым количеством участников всегда производятся **поименно**. И мы не слишком удивимся, когда будет доказано, что все молекулы, атомы, все субчастицы имеют имена собственные – это следствие вытекает из логического кода основания мироздания.

Далее, немного поразмыслив, мы поймем и перестанем удивляться существованию бесконечно больших чисел – ведь это инструмент Бога для поименного учета, индексации, нумерации участников Бытия, а также всех вселенских взаимодействий.

Задача же первичности материи или сознания – это очередной пример сатанинской пуганицы (случайно ли в квантовой механике появилось описание *запутанных* фотонов!) уровней и категорий рассматриваемых явлений, как пример сравнения несравнимого и сопоставления несопоставимого – типа сравнения шести цветных шаров и шести тяжелых. Трезвый рассудок не может отрицать, что ни одна категория Бытия не может быть заменена другой: время не может означать пространство, скорость не может обозначать летучесть, также как сознание не способно, не должно, и не обязано заменять собой материю. **КАК И МАТЕРИЯ НЕ МОЖЕТ ВЫСТУПАТЬ В РОЛИ ТУПОЙ И БЕССОЗНАТЕЛЬНОЙ КОНСИСТЕНЦИИ.** Каждая категория навечно сцеплена с другой, каждая категория имеет свои области значения и определения, и каждая из них лишь дополняет цельную картину, очерчивая и обозначая одну из граней реальности.

Так откуда же **ВЗЯЛАСЬ НЕОБХОДИМОСТЬ ПРОТИВОПОСТАВЛЕНИЯ РАССУДКА СВОЕМУ ЕСТЕСТВУ???** Естества – своему разуму? Ведь если следовать предложенной дилемме, то что-то не должно быть материальным, а что-то – сознательным!! Именно в этом и состоит суть противопоставления сознания и материи: нематериальный разум управляет материальным телом! Собеседник заранее подводится к мысли, что материя есть материя – а сознание есть сознание, и вообще они связаны чисто случайно и не совсем понятно, как и зачем. То есть, в предложенной дефектной логической конструкции заранее заготовлено такое же провокационное решение: кесарю (сознанию) – кесарево, материи – материальное. И нас уже заранее готовят к идейной неполноценности – материя есть материя, сознание – это то, чему вы не никогда сможете дать определения, и никогда не узнаете. Оказывается – **МОЖЕМ**. Если захотим. Но почему-то никому до этого нет дела, никто не видит абсурда обсуждаемой темы, более того – данная ахиня объявляется **ОСНОВНЫМ ВОПРОСОМ ФИЛОСОФИИ????!** Немудрено теперь понять роль и значение в жизни общества такой философии – чему и как она может научить? Что она может объяснить в беспросветности идейного тупика?

## 6. ПРИЧИНА СОЗНАНИЯ

**Мы не левые, не правые, мы – валенки.**  
(валенки – русская национальная обувь)

Содержание мироздания представлено движением на каждом его уровне, и в первую очередь – движением жизни.

Тема жизни – сложнейший вопрос, искусственно разделяемый на две грани: 1) поиск границ живого–неживого, и 2) соотношение в границах живого сознательного и бессознательного.

Сразу заявим, что имеем дело с очередной идеологической диверсией: оба положения являются деструктивными, заведомо ложными и уводящими от действительного решения вопроса. Более того, можно с полной ответственностью заявить, что именно вследствие такого подхода человечество к сегодняшнему дню не имеет представления ни о себе самом, ни о своем окружении, ни о целях и задачах своего существования.

«Определяйте значения слов – и вы избавите мир от половины его неприятностей!» – завещал Рене Декарт из далекого XVII века, и сегодня это завещание актуально, как никогда. В отсутствие полноценного определения жизни и вместо осмысления закономерностей, действительной ценности и значения жизни человек, руководствуясь ложными посланками и дефектными методами, начинает сравнивать несравнимое и сопоставлять несопоставимое, искать различия между, по сути, неразличимым. В противопоставлении сознания и материи, живой и косной материи человечество привычно наступает на одни и те же грабли, а именно: поддается искушению противопоставления материи и сознания, сознания и материи – не будучи, заметим, дать полноценного определения ни первому, ни второму. Так о каком решении можно говорить? Аналогично в отсутствие определений жизни и сознания выглядит противопоставление живой и косной материи, зашедшее в тупик философскую мысль античности, еще более запутавшихся деятелей эпохи Возрождения, не говоря уже о доведших её до абсурда ученых мужей современности.

Закономерно всплывает вопрос: чем же, всё-таки, заняты философы? Тому, что мы видим – весьма затруднительно дать положительную оценку. Можно плутать и витать вокруг да около – но годами, десяти-, столетиями имитировать занятость, причем занятость, определяющую, в принципе, уклад жизни человечества?! Тем не менее, так или иначе – в вопросе необходимо навести порядок – поскольку не будет преувеличением сказать, что основными своими проблемами человечество обязано именно “зависанию” в решении основного вопроса философии. Подобное состояние растянулось на столетия, служа шорами, ограничивающими взгляд человечества, в первую очередь, на самого себя, втискивая его в жесткие рамки выбора между несуществующими решениями – **поскольку таких решений – приоритета одних категорий Бытия над другими – нет и быть не может в природе.** Две сущности Бытия не могут быть противопоставленными друг другу – но сосуществуют лишь как взаимодополняющие и взаимообуславливающие категории.

Закономерности реальности сверхсложны, человечество на протяжении всей своей истории методично приближается к пониманию истинной схемы устройства мироздания, освещая себе путь светом знания. Дорога не всегда высвечивается равномерно, повсюду остаются неясные, неявные области, требующие особой аккуратности и тщательности проработки и детализации данных. Тем более в плане сравнения категорий. Так и в отношении противопоставления приоритета сознания и материи: единственным неоспоримым положением будет то, что **всякое сознание материально**, так же как **ВСЯКАЯ МАТЕРИЯ – СОЗНАТЕЛЬНА.**

Давно пора уже допустить и признать существование осознанной, осознавшей себя материи: отрицание этого положения означает, по сути, отрицание человеком факта своего собственного существования. Сегодня более продуктивным и своевременным

представляется не *противопоставление*, а **ОТОЖДЕСТВЛЕНИЕ** материи и сознания, которые суть грани бытия, и немислимы одна без другой. Если не так, то мы, как уже отмечалось, должны указать виды материального и нематериального сознания, так же как сознательной и бессознательной материи, и, кроме того, обозначить их границы и условия взаимодействия и перехода одного в другое: бессознательной материи и нематериального сознания.

Следовательно, в отношении живого и неживого, сознательного и не очень, методологически верной будет не деструктивная дизъюнкция “ИЛИ”, а конструктивная конъюнкция “И” – не «*сознание ИЛИ материя*», а «**материя И сознание**»; из чего следует давно напрашивающийся, эпохальный вывод: «**сознание ≡ материя**».

**ОПРЕДЕЛЕНИЕ. СОЗНАНИЕ ЕСТЬ ВИД МАТЕРИИ, не только полноценная и независимая, но определяющая категория мироздания, развивающаяся как в соответствии с присущими каждой категории законами, так и с общим ходом эволюции мироздания.**

Как это часто бывает человек, не в состоянии охватить целостное явление в силу ограничений (наложенных извне?) своего мышления, **выделяет и рассматривает отдельные свойства объектов, категорий или явлений, порой придавая им смысл самостоятельных сущностей.** Затем человек пытается сложить воедино результаты своих разрозненных, слабо, или вообще не связанных между собой исследований, и получить характеристики единой сущности. Но это у него плохо получается, поскольку не все свойства могут быть разделены, тем более противопоставлены друг другу. Так случилось в отношении некогда имевшегося у человека единого знания о мироздании, раздробленного ныне на фрагменты, получившие статус отдельных наук. Примерно то же самое происходит и с сознанием: человек выделяет отдельные его свойства – память, интеллект, впечатлительность и другие, экспериментирует с ними, проводит какие-то параллели, находит зависимости – и все это в отсутствии понимания и признания целостности процесса. Ущемленное, редуцированное мышление человека привычно рассекает предмет познания без понимания потерь, возникающих при дроблении цельности на кусочки, что каждый выделенный (искусственно) фрагмент начинает жить своей жизнью, пытаясь конкурировать с другими, такими же крупинками одного целого.

Тем более это губительно в отношении сознания: именно различия в сознании больших групп людей – наций, народов, народностей – и лежат в основе непонимания и столкновений, служат формальными причинами войн. Сонм писателей-фантастов, услужливый кинематограф проецируют на глубины космоса весь спектр негативных и губительных аспектов международных отношений, всю конфликтологию, приучая общественность к мысли невозможности существования мирного космоса, без войн, катастроф и терактов.

Но проблема кроется в другом: человеку трудно догадаться, что мы не видим, не знаем и не понимаем мышления других, окружающих нас сущностей – а, быть может – не хотим признать у них этой способности. Но серьезным аргументом это считать нельзя. Сколь знакомый аргумент – неумение, а, порой – и нежелание понять другого! Чисто человеческое свойство! Но также знакомы и затруднения другого плана: люди разных рас, народов, вероисповеданий, различных слоев общества порой испытывают немалые проблемы в общении, даже при желании такого общения – сказываются языковые различия, в культуре, миропонимании.

Где уж там рассуждать о межвидовом общении – не говоря об общении между различными формами организации жизни. Но время не остановить – человек приближается к преодолению барьера межвидового общения. Все более данных свидетельствует в пользу мышления биологических видов, прежде считавшихся неразумными. Оказывается, чувство справедливости присуще многим видам. У приматов существует понятие о равноправии. Опыты Фредерики Рэйндж из Венского университета

показывают, что справедливостью и чувством обиды не обделены и собаки, к тому же способные «выражать» свои эмоции лаем шести видов.

У дельфинов открыт собственный язык свиста, имеющий трехуровневую сложность, и превосходящий человеческую речь по скорости в шесть раз. Известны успехи американских ученых в обучении дельфинов человеческой речи.

В советское время в Баку был известен говорящий кот Манси, речь которого не была простым подражанием человеческой, а вполне осмысленной в применении к различным ситуациям.

У пчел, да и не только пчел, обнаружена способность к счету.

В криминалистике известен случай раскрытия преступления с помощью... мимозы. Убийство можно было считать идеальным – преступник не оставил практически никаких следов. Детективам не оставалось ничего другого, как прибегнуть к изощренному следственному эксперименту, не замедлившему, однако, оправдать их ожидания. Находившееся в помещении в момент убийства растение выдало зафиксированный датчиками лавинообразный всплеск биопотенциалов и видимую глазом реакцию листьев мимозы именно в тот момент, когда в помещение ввели предполагаемого убийцу, тогда как на других людей растение реагировало спокойно.

Перечисление случаев проявления сознания представителями флоры и фауны не является задачей настоящего исследования, приведенные же примеры важны не только в отношении понимания материальности сознания. Вопрос стоит гораздо шире и заключается в признании наделенности сознанием не только окружения человека – но и всей Вселенной, всего мироздания.

Изучение этого вопроса подводит к пониманию, для чего нужна была идеологическая диверсия о приоритете сознания или материи – чтобы человечество никогда не смогло поставить вопрос именно так. Чтобы так и оставалась тайной сущность всех взаимодействий мироздания: а именно то, что **все взаимодействия Бытия ПЕРСОНИФИЦИРОВАННЫ**, и происходят поименно. Что все объекты грандиозного акта творения Бытия участвуют в нем **поименно** – каждый атом, каждая песчинка, каждая галактика. Что иначе невозможно управление ни сознанием, ни мирозданием, что иначе все теряет смысл и цельность.

И напротив – возможность и **НЕОБХОДИМОСТЬ МЕЖУРОВНЕГО ОБЩЕНИЯ** в целях эволюции. Что? Невозможно? Но во многих сказках именно так и происходит – человек понимает язык растений, животных, и, возможно – минералов и микробов! В такой постановке вопроса становится понятной и необходимость бесконечно больших чисел – как инструмента организации мироздания: основное их назначение – в индексации, нумерации всего наличного состава мироздания, Бытия.

Человечество же, заведенное в тупик идеологической диверсией – неразрешимой дилеммой первенства материи или сознания – так бы и продолжало жевать эту резину еще долгие столетия. Тогда как оно давно уже созрело для принятия следующей истины: живы и растут не только люди, растения и животные – растут и камни, минералы – причем растут и размножаются, делясь почкованием. Французские ученые Демон и Эколье обнаружили у камней пульс и дыхание – с периодичностью, соответственно, в 36 и 72 дня.

Признание сознательной Вселенной расширяет и раскрашивает наше миропонимание совершенно в другие цвета. Признание сознательным нашего окружения с неизбежностью ставит вопрос о взаимовлиянии форм жизни, и далее – о *взаимопонимании*. Как тут не вспомнить народное «Сказка – ложь, да в ней намек», и, порывшись в фольклоре, эпосе и мифологии народов мира найдем не один намек, а то и прямое указание на факты межвидового общения, общения между разными формами жизни – растениями, животными, минералами и человеком.

Логический каркас мироздания не только признает и допускает такую возможность – более того, трудно представить, чтобы этажи пирамиды мироздания, представленные



минеральной, растительной, животной жизнью и человеком – БЫЛИ ЛИШЕНЫ ВОЗМОЖНОСТИ ТАКОГО МЕЖУРОВНЕВОГО ОБЩЕНИЯ.

Ведь мы не добавим ничего нового, сказав, что общий ход эволюции мироздания задается конструкций, организаций и частными эволюциями всех представленных в нем систем – эту картину человек наблюдает от самого своего рождения. Так почему не допустить, что все частные эволюции вполне могут протекать не стихийно, а согласованно, скоординировано, и что это достижимо не только высшим устройством, но и постоянным взаимным общением? Тем более что имеются непосредственные ссылки. Так, в иудейской Торе прямо указывается на существовавший в далеком прошлом единый общий язык растений, животных и человека. Имеются ссылки на подобные явление и у других народов – такова символика протославянской Всеясветной Грамоты.

Виды метаболизма растений и животных завязаны друг на друга, имеют немало точек пересечения, представляя собой цепи взаимосвязанных событий. Внутривидовое общение растений и животных не вызывает сомнений: если растительный «язык» – это, в основном, язык химических соединений, то в животном мире наблюдается гораздо БОЛЬШАЯ пестрота и сложность явлений: кодирование цветом, звуком, запахами, имеется богатый язык поз и жестов, ритуал брачных игр, других символических движений. Межвидовые связи представлены различными симбиозами и антагонизмами (симбиоз с отрицательным значением), в том числе сложными. К примеру, немалое удивление биологов вызвало открытие охотничьего навыка уссурийских тигров: они имитируют рев самки изюбра, что позволяет тиграм в период брачных игр оленей подманывать к себе самца изюбра.

Подобными связями пронизана вся биосфера Земли, не является исключением и человек, жизнь которого напрямую зависит от растений и животных. Из огромного спектра зависимостей коснемся только смыслового аспекта: для человека, за исключением современного этапа, определяющим в построение собственной деятельности во многом было знаковое поведение как растений, так и животных, от которых напрямую зависело его выживание. Одним из серьезных напоминаний подобных знаковых ситуаций было поведение слонов и других животных во время землетрясения 26 декабря 2004 года в Таиланде: накануне землетрясения и появления цунами все животные ушли подальше от побережья, спаслись и люди, последовавшие за ними. Не понявшие, позабывшие знаковую символику люди стали жертвой разрушительных стихийных бедствий: несмотря на предупреждения метеостанций, туристические агентства, преследовавшие корпоративные интересы, проигнорировали опасность.

Этот факт является еще одним примером колоссального вреда, наносимого человечеству системой денег. Животные, будучи вне системы денежных отношений, сохраняют свое естество, в то время как человек, даже на грани своей гибели, или гибели близких, не перестает думать об обогащении: ведь метеослужба Таиланда имела информацию о грядущей катастрофе, но вмешался денежный фактор – боязнь распугать туристов. В итоге – почти 300000 тысяч жертв, сняли с поста министра метеорологии – и дело, как всегда, замяли, свалили на стихию.

Худшей мясорубки для природы человека, человеческих отношений, чем вирус денег – трудно представить – данный вирус поражает, в первую очередь, духовную сферу.

Этого небольшого количества примеров хватает, чтобы утвердиться в действительном существовании не только биологических, но и знаково-смысловых зависимостей этажей мироздания флора–фауна–человек. Теперь уже не вызывает удивление участие в подобных связях и минералов, представляющих нижний этаж пирамиды вложенных друг в друга цивилизаций.

Основанием же данной пирамиды является вода. Японский исследователь Масару Эмото наглядно показал способность воды реагировать и фиксировать человеческие язык и эмоции. Методом мгновенного замораживания он показал различия в реакциях воды на негативные и положительные эмоции: перед чашками с водой проговаривали слова

“дурак”, “спасибо”, “Бог”, “любовь”, “дьявол”, проигрывали музыкальные произведения различных жанров – и в сколах замороженных столбиков воды были отчетливо видны полуразрушенные – в случае негативной эмоциональной окраски, или удивительно симметричные и гармоничные кристаллы воды в случае высших эмоций.

В другом опыте Масару Эмото показал, что живая биосистема ПОНИМАЕТ человеческую речь. Таковой в опыте выступал залитый водой рис: в одной банке рису говорили слова благодарности, в другой – “ты дурак”, на рис в третьей банке не обращали внимания. Через месяц рис в первой банке забродил, издавая приятный аромат, во второй – почернел, в третьей, остававшейся без внимания – загнил. Чем не наглядное подтверждение возможности межуровневого общения?

Из древних культов Земли наиболее архаичным является поклонение камням, что следует расценивать не только следствием практически-бытового применения каменного материала в строительстве, но и реальным влиянием мира минералов на биологическую жизнь планеты. В этом убеждает немалый перечень примеров: циркуляции Синь-камня вокруг Плещеева озера (Ярославская область), передвижения многотонных валунов в калифорнийской Долине смерти, и многие, многие другие факты из жизни минералов. Так, часто ремесленники-камнерезы прямо говорят о себе, и коллегах по цеху: «заболел камнем» – подразумевая возникновение определенного резонанса между частотными характеристиками каменного материала и организма человека.

Множеством наблюдений за драгоценными и полудрагоценными камнями также подтверждено существование резонансных явлений в системе человек-камень, влияния минералов на судьбы людей на протяжении всей их жизни.

Непредвзятому сознанию пласты этих фактов позволяют вывести заключение о взаимовлиянии уровней организации мироздания уже на нижнем, минеральном этапе мироздания, и наличии элементов сознания у камней и минералов.

В отношении животных ещё сложнее. Сосуществуя с человеком, они пользуются не только специально изготовленными для них кормами, подстилками и поилками. Собаки научились ездить в метро и в лифтах, ходить за покупками, помогать контролировать уровень сахара крови больных диабетом, нажимать кнопку вызова экстренной помощи мобильного телефона. Коты в этом не отстают от собак – достаточно фактов экстренных вызовов в случаях инсультов или инфарктов хозяев, используют они также и другие кнопки телефонов. Дошло до того, что в одном семействе кот-воришка, вытаскивая мясо из кастрюли, закрывал за собой крышку кастрюли! В другом случае, в отсутствие хозяев почувствовав запах дыма, попугай вполне осознанно истошным воплем «Пожар! Пожар!» оповестил соседей, чем спас себя и не одну квартиру. В эпоху конной тяги массы фактов свидетельствовали в пользу взаимопонимания хозяев и лошадей, часто без слов.

Эти и все другие случаи подводят к выводу, тщательно избегаемому официозной наукой: животные обладают элементами сознания.

Но если в случае животных существует нервная система и мозг – то чем и как объясняется сознание растений и минералов? Каков его материальный носитель? Ведь должен же он быть? Или нет?

Если сознание – не материя, тогда – что? Если материя не сознательна – тогда где, как, на каком этапе появляется эта пресловутая сущность, не дающаяся в своих ощущениях, копировании, отражении? Тогда мы должны допустить, что на каком-то этапе развития материальной Вселенной, из какого-то источника, на сцену выходит одухотворяющая косную материю сущность, которая сама себя пытается копировать, ощущать, отражать – изучать?

И какой же во всем этом тогда рациональный смысл?

Нет ли ошибки в такой интерпретации событий?

Сознание всегда материально, материя всегда сознательна – ведь ИНОЕ ПОДРАЗУМЕВАЕТ СУЩЕСТВОВАНИЕ ВО ВСЕЛЕННОЙ *ИНОЙ, ЧУЖДОЙ* МАТЕРИИ.

Это и есть основная причина сознания – МАТЕРИЯ НЕ БЫВАЕТ КОСНОЙ – вся материя, все видимое и невидимое обладает сознанием, так же как наделены сознанием и все материальные тела.

**Только с признания материальности сознания и устранения чудовищной фикции – противопоставления сознания своей материальной природе – получают разрешение все противоречия, связанные с “основным вопросом философии”.**

Только так человек получает возможность отождествления себя с остальной природой, и исключается противопоставление человека породившему его мирозданию.

В конечном итоге в отношении сознания верными будут следующие положения.

I. МЫ НИКОГДА НЕ ПРОСЛЕДИМ ЭВОЛЮЦИЮ СОЗНАНИЯ. МЫ МОЖЕМ ТОЛЬКО ПРИНЯТЬ, ЧТО ОНО СУЩЕСТВОВАЛО ВЕЧНО – ИЛИ ОТРИЦАТЬ ЭТО.

II. ТЕМ НЕ МЕНЕЕ – СОЗНАНИЕ СУЩЕСТВУЕТ ВСЕГДА.

III. СОЗНАНИЕ СУЩЕСТВОВАЛО ДО ВСЕЛЕННОЙ.

IV. СОЗНАНИЕ ЯВИЛОСЬ ПРИЧИНОЙ ВОЗНИКНОВЕНИЯ ВСЕЛЕННОЙ: ВСЕЛЕННАЯ РАЗВИВАЛАСЬ В ПОЛЕ СОЗНАНИЯ.

V. В СЛУЧАЕ ВОЗМОЖНОЙ, ПО КАКИМ-ТО ПРИЧИНАМ, ГИБЕЛИ ВСЕЛЕННОЙ – СОЗНАНИЕ НЕ ПОДВЕРГНЕТСЯ РАЗРУШЕНИЮ: **СОЗНАНИЕ ЯВЛЯЕТСЯ ВЕЧНОЙ НЕУНИЧТОЖИМОЙ ФОРМОЙ МАТЕРИИ, ЕЁ САМОЙ АКТИВНОЙ ТВОРЧЕСКОЙ СИЛОЙ. И ЕСЛИ ТАКОВОЕ БУДЕТ НЕОБХОДИМО – СОЗНАНИЕ СОТВОРИТ ЕЩЕ ОДНУ (А МОЖЕТ БЫТЬ – И НЕ ОДНУ) ВСЕЛЕННУЮ!**

VI. ЧЕЛОВЕК ЯВЛЯЕТСЯ ЛИШЬ МАЛОЙ ТОЛИКОЙ ВСЕЛЕНСКОГО СОЗНАНИЯ.

Это вселенское сознание присутствовало на Земле всегда и во всем – планета жила единым организмом, управляющим началом которого являлся человек.

Цивилизация в прежнем виде, ДО РАЗГРОМА, представляла собой единую лестницу биологических видов – ни один из видов не заменял другого, но все были фрагментами, этажами общей цельности, жили ЕДИНЫМ ОРГАНИЗМОМ, гармонично вплетаясь в единый конгломерат, дополняя друг друга, как лепестки одного цветка – и ВСЕ ПОНИМАЛИ ВСЕХ.

Но цельность была раздроблена внешней агрессией – и от прежнего монолита планетарного сознания остались осколки. С тех пор животные собираются в стада, птицы – в стаи, насекомые – в рои. И лишь человек – в АРМИИ.

У людей сохранился образ прежней цельности – ОБЩИНА. “На миру и смерть красна” – это про что? Не про ту ли единую цельность, общность, ради которой жертвовали жизни?

Всё бы ничего – но сегодня эта цельность мешает правителям – этим ставленникам космических захватчиков – мучить свои народы. История человечества есть история дробления прежней цельности, общины – и каждое правительство дробит общину на свой лад: насаждают сектантство, тайные над- и подправительственные организации, партии, религиозные течения, влияния и так далее – и эти процессы выдают за естественную форму общественной жизни. Так исключается возможность сращения фрагментов былой неделимой общности Земли, так нарушается исконная СОБОРНОСТЬ.

Сказка ложь, да в ней – намек. Тролли сделали и несли по небу огромное Зеркало, в котором отражался весь мир... Зеркало – зеркало – зреет – созерцает. Созерцает Вселенную. Отражает каждый закоулочек, каждую песчинку – никто и ничто не забыто. Но главное – в Зеркале отражены Вселенская Суть, Основы Мироздания, отражены для каждодневной сверки жизненных позиций, строительства взаимоотношений между биологическими видами и уровнями мироздания. Не случайно такое зеркало, в котором ВИДНО ВСЕ, есть чуть ли не в каждой русской сказке. Но смотреть в Большое Отражение Вселенной можно было лишь сообща.

Затем случилось нашествие варваров – и общность была убита. Тролли не смогли донести (сохранить) Зеркало – оно треснуло и разлетелось по миру мириадами осколков – **ПО ЧИСЛУ ЖИТЕЛЕЙ ОЙКУМЕНЫ** – чтобы каждый хранил частицу Общей Души...

Но космиты не были бы собой, если бы не исказили для последующих поколений и эти события – и вот уже троллей представили людям злыми, зеркало – мстительным и губительным. Вот так внедряют в наше сознание ложь и ненависть.

Таково истинное бытописание Земли и Вселенной.

Такой же диверсией является и тема сознания, запутанная силами ада таким образом, чтобы человек никогда не смог воспользоваться преимуществами своего сознания. И сегодня для выхода из тупика, для разрешения проблемы и понимания сути Сознания необходимо решиться на какой-то выход: либо признать, что мы никогда не сможем объяснить, понять феномен сознания и принять без объяснения его вечное существование, взяв его за основу Вселенной, всего мироздания **как основополагающую, оживляющую и одухотворяющую мироздание монаду, собравшую вокруг себя Вселенную**, либо вообще отказаться от поисков причин и смысла сознания – и тогда оно будет каждый раз высказывать смазливый чертиком в самых неподходящих местах научного исследования, общественной жизни, мировоззрения в целом.

А, в самом деле – каким мог бы быть третий путь?

В современном естествознании прослежены возникновение и развитие почти всех объектов мироздания. Физики считают, что для полноты описания только и остается, что поймать неуловимый, не дающийся в руки ученых бозон Хиггса – и тогда целостная картина мироздания будет завершена.

И лишь в отношении сознания существует не то, что бы брешь, в том месте, где должно быть знание о сознании – зияет бездонная пропасть. Да, существуют приемы и методы работы с сознанием, однако причины возникновения, механизмы становления и время появления сознания на шкале развития Вселенной остаются тайной за семью печатями. Но если это так – то, может быть, по-другому просто и не могло быть? Что если сознание – не субъект развития мироздания, а его данность, составная компонента – одно из основных его слагаемых, **основная движущая сила мироздания?**

Почему тема сознания, вернее, его возникновения, выпадает из всех исследований земных ученых? Стоит не то, чтобы в стороне – в том представлении, как она преподносится людям – она вообще никуда не вписывается, ни в какую эволюцию. Вопреки всякой логике выпадает из всех обсуждений, рассуждений и вероятностей.

В то же время решается эта задача куда как просто: из допущения, что Сознание – данность, монада, одно из основных свойств и сил этого мира, неотделимых, неуничтожимых и не прослеживаемых исторически, следует, что сама Вселенная, её история зарождалась под контролем и при непосредственном участии сознания: **вся эволюция Бытия есть работа сознания над телом мироздания.**

Действительно, современным, своевременным и отвечающим истине является утверждение о том, что **Вселенная полна жизни, более того – во Вселенной НЕТ НИЧЕГО НЕЖИВОГО**. Разделение живого и неживого ошибочно, губительно и заведомо обрекающее на бесперспективные поиски отсутствующих критериев подобного разделения, в то время как на каждом уровне Бытия жизнь представлена соответствующими данному уровню формами организации. С подобной точки зрения сознания электрона и человека различаются лишь количественно – соответственно суммарному объему заключающихся в них элементарных единиц-модулей сознания. Но качественных границ между сознанием электрона и человека нет и быть не может: оба они являются элементами содержимого мироздания, и различие между ними заключается всего лишь в том, что элементы эти относятся к разным уровням.

Различия сознания электрона и человека следует рассматривать лишь как варианты схем организации жизни-сознания-материи **соответственно уровню Бытия и масштабам рассматриваемых событий.**

## **СОЗНАНИЕ. МАТЕРИЯ. ЖИЗНЬ. ЧЕЛОВЕК.**

Такое рассмотрение позволяет рассматривать **как проявление жизни** любое образование – от молекулы, атома, субчастицы до планетарных и звездных систем, галактик и их скоплений: с точки зрения этой концепции все системы, все объекты мироздания являются живыми и разумными с различной степенью организации, соответственно уровню рассматриваемых событий.

В этом свете законы Бытия (физические, химические, космологические и так далее) принимают вид и значение наполненных сознанием, осознанных *схем упорядочения жизни*.

ОПРЕДЕЛЕНИЕ. Бытие представляет собой упорядоченный различными способами и вариантами фонтан жизни, соответственно масштабу протекающих явлений и событий.

Следовательно, материя предстает перед нами вереницей способов организации жизни, меняющихся при переходе от одного уровня Бытия к другому, с присущими каждому уровню особенностями структуры и алгоритмами взаимодействия – своего рода сводом правил, предписаний и разрешенных событий.

ОПРЕДЕЛЕНИЕ. Материя есть набор вариантов и способов упорядочения жизни.

Вот теперь всё становится на свои места, в мироздании наведен, наконец-то, порядок: само мироздание является непрерывной вереницей схем упорядочения и усложнения жизни на основе кем-то, или чем-то, разработанных алгоритмов. И этот основополагающий объект или субстанция, так искусно управляющая мирозданием, должна быть наделена сознанием в первую очередь, быть живой. Иначе говоря, это лицо не может быть никем иным, как Основным Организатором и Управляющим эволюцией процесса жизни, проще говоря – Богом.

Всё. Создание схемы мироздания закончено. И насколько она отличается от навязанной людям пустышки “материя или сознание”.

Но для человека также существует определение:

ОПРЕДЕЛЕНИЕ. Человек есть продукт творческого труда высшей, основополагающей разумной субстанции мироздания – вселенского Демииурга; суть этого труда заключается в непрерывном усложнении способов организации материи; смысл же данного действия заключался в создании объекта, способного творить эволюцию мироздания.

Однако современное состояние человека отличается от его исходно назначенного по причине того, что определенные силы проделали над человеком обратную работу по его деградации, по упрощению взаимодействия человека с окружающей его реальностью до наиболее примитивных и враждебных схем. Мотивы этих сил заключаются в их оппозиции Высшему Управителю мироздания и Создателю человека – Богу.

Сегодня задачей человека является восстановление своего естественного, первоначального состояния, в котором Бог выпустил его в мир для созидательного труда. Для этого, в первую очередь, необходимо восстановление традиции богообщения, общения человека с Богом. Иное для человека губительно. Иное губительно для человека, и только для человека – Бог знает выход из создавшегося положения, этот выход уже найден и существует: в иных реальностях, иных Вселенных, которых у Бога немало, Богом создан, и существует человек будущего, лишенный недостатков человека настоящего. Так что человек Земли решает только свою судьбу: от его решения зависит всё его будущее.

Исходно для человека были определены место действия, время действия, и перечень допустимых операций при взаимодействии с разрешенными объектами. Место применения объекта “человек” – Вселенная, время – исторический период существования данного вида, перечень операций – известен, и он постоянно пополняется соответственно уровню развития самого человека. Также очевидно, что сам человек последовательно для себя самого открывает эти действия. Другое дело, что мы еще не в состоянии до конца отождествить свою роль и степень участия в этом мире, хотя многое уже понятно. Так,

однозначно следует, что из поступков человека формируются факторы влияния на климат, внешний облик планеты, околоземное пространство.

Из этого следует, что человек реализован как *космическое существо*, объект вселенского масштаба. И в этом ракурсе говорить о стихийном, стохастически случайном появлении человека на планете – по меньшей мере, необдуманно. А если прямо – как об очередной акции операции «Сокрытие» – дезинформации и запутывания общества.

Круг полномочий вселенского существа – человека очерчен, степень его применимости выясняется параллельно росту его сознания и самоосознания. Говорить в этих условиях о случайном, стихийном появлении человека – значит, нивелировать его роль до значения случайно мелькнувшего метеора на небосклоне – хотя и это явление не случайно...

Вселенское существо “человек” учится управлять своей ролью, действовать в рамках своей компетенции. Не все получается безукоризненно, как при первых попытках самостоятельной езды ученика на автомобиле – но человек учится; главное, чтобы он научился мастерству вождения не позже, чем сможет как следует нажать на педаль акселератора. И еще один важнейший и естественный вывод из данной концепции вселенского всераспространения сознания: возможность общения с представителями каждого уровня Бытия, соответственно, при условии адекватной интерпретации сигналов и способов такого общения, присущих рассматриваемому уровню Бытия. Тогда сказки, в которых люди, животные, растения, стихии и иные объекты мироздания общаются постоянно и без помех – перестают быть сказками и становятся фрагментами “бытописания земли”, неизвестно какими путями сохранившихся и дошедших до нас из архаичных глубин истории планеты, человека и Вселенной.

Сюда же относятся и другие фрагменты – описанные в народных эпосах варианты, сказочных, как мы считаем, превращений, трансформаций практически любых объектов мироздания в другие: от мельчайших песчинок до Солнца, Луны и звезд, в том числе и с участием человека. Причем, отметим, трансформация касается *только форм* – сознание человека при этом сохраняется. *Волшебство?* Или... *волхование?* (чередование волх–волш – мы же не можем сказать *волшебный* – должны произнести *волшебный*). Интересно, как человеку удавались такие манипуляции? Не думается, что только императивными указаниями: похоже, в подобных эпизодах преобладало сознательное общение с другими сущностями и объектами мироздания на почве соответствующей мотивации.

### **Межуровневое общение!!! Общение между различными планами Бытия!**

Именно в этом и заключались мудрость и сила предыдущих цивилизаций Земли! Людей – *...познавших Истину, владевших небом и землей...* Умевших общаться с каждым атомом своего тела, и, вследствие этого, практически живших ВЕЧНО.

Доказывая правомочность приведенных выше доводов от противного, предположим, что поколения философов все же не ошибались и правомочно ставили вопрос отношения материи и сознания. Следовательно, необходимо дифференцировать сознательную и бессознательную материю, также как необходимо исторически и эволюционно определить условия *возникновения сознания* вообще, и применительно к данной области Вселенной, в виде нашей Земли, в частности. Но сегодня на такое не способна ни одна наука, ни одна область знаний, предмет занятий которых составляет сознание, жизнь, разум, человек, да и в будущем вряд ли появятся такие критерии. Потому что впору думать о другом – настоящему осмыслить феномен сознания, жизни.

Прежние определения жизни перестают работать: сегодня накапливается все больше доказывающих это данных. В отсутствие концепции, способной к интерпретации этих данных, наука только и сподобилась окрестить подобного рода факты “неструктурируемыми данными”, и благополучно отослать их интерпретацию будущим поколениям, хотя – отметим – будучи сама в состоянии осознать и принять их уже сегодня. Но для этого, как известно, требуются, хотя бы желание и мужество не лгать хотя бы самим себе – что составляет одну из самых трудных проблем современности.

## 6.1. ПРИЧИНА СВЕРХСОЗНАНИЯ

**К существующему мирозданию приходит миропонимание с последующим мирodelанием – и человек приступает к своей основной работе по культивированию тела Вселенной**

В то же время к пониманию и принятию феномена сознания ведет более короткая дорожка, и она могла бы быть обнаружена наукой при непредвзятом отношении к теме:

**Знание** → **познание** (в том числе и себя) → **осознание** (себя) → **сознание** (быть, существовать с осознанием и знанием себя).

В этой формуле пункты связаны между собой единой платформой ЗНАНИЯ, которое является видом, способом, формой представления статуса окружения; отображение в таком виде статуса окружающей среды основано на применении особого субстрата – информации.

ОПРЕДЕЛЕНИЕ. Решающей в судьбах мироздания и Вселенной является связь **информация–знание–сознание.**

Информацией называется связанный набор данных о состоянии чего-либо или кого-либо: описание объектов, их статуса, состояния во времени, а также явлений и событий с их участием.

Существуют градации информации.

1. **Абсолютная информация** описывает каждый объект мироздания: историю его возникновения, все признаки, свойства и качества объектов, а также содержит перечень всех разрешенных и запрещенных событий для каждого из них.

Абсолютная информация состоит из:

- 1) списочного состава всего мироздания – всех его объектов без исключения,
- 2) списков всех признаков, свойств и качеств каждого из них,
- 3) списков разрешенных и запрещенных событий для каждого из них,
- 4) перечень возможных, допустимых переходов и взаимных превращений для всех объектов.

Абсолютная информация представляет собой n-мерную матрицу, где n – число объектов мироздания.

2. Частная информация содержит сведения о каких-либо объектах, группах объектов или явлениях с их участием.

В мироздании существует иерархия доступа к информации.

1) Абсолютная информация в полном виде доступна только одной сущности, одному существу и организатору всех этих массивов данных – самому Абсолюту.

2) Абсолют определяет степень доступа к информации других сущностей мироздания согласно своему плану организации и обустройства Бытия.

Информация, знание и сознание связаны между собой: информация является материальным субстратом знания, в свою очередь, знание служит субстратом для сознания: сознание немислимо без знания – точных сведений о себе и своем окружении.

Информация становится знанием в момент её применения, знание путем многократного применения становится сознанием.

Вообще, основу Бытия и мироздания составляют информационные потоки, которые содержат данные о каждом из элементов мироздания, обо всех их свойствах, истории происхождения, связях, видах и способах взаимодействия с остальными элементами. Без этих данных было бы невозможно управление мирозданием, мироздание представляло бы из себя тотальный хаос.

Абсолют организовал, поддерживает и использует эти массивы данных, а также распределяет приоритеты доступа к ним между остальными сущностями мироздания.

Мы не знаем природу носителей подобной информации, однако очевидно, что на эту роль больше всего подходит поле – бесконечно емкий и разнообразный материал, из различных форм которого соткано всё мироздание.

Информация наполовину конкретна и наполовину абстрактна, она представляет собой готовые к употреблению массивы данных, созданных Абсолютом, и которые он применяет по мере необходимости. Применяет сам и предоставляет доступ к ним сущностям, которые сам же и уполномочивает.

Информация представляет собой полуоткрытый поток с имеющимся истоком, но без устья – без конкретного конечного потребителя; следовательно, *информация представляет собой луч*.

Знание же всегда конкретно, *адресно*: оно представляет собой реальный, замкнутый поток информации от источника к потребителю; т.е., *знание есть замкнутая информационная петля*. Знание – это информационный сканирующий луч, вернувшийся в исходный пункт. **Знание представляет собой конечный криволинейный вектор, замкнутый на свое начало.**

Вот он – поворотный пункт эволюции мироздания! Качественный скачок в восприятии действительностью самого себя: информация о своем составе, о своем содержимом не только существует и распространяется – но с какого-то момента она **стала применять, обрабатывать сама себя, анализировать себя**. Анализирующая себя информация – это уже не информация, это нечто большее – обработанная, применяемая информация есть **знание**.

Мы никогда не сможем выделить, вычленить этот переломный момент в эволюции мироздания – настолько он от нас далек, что не представляется возможным даже примерно предположить исторический этап этого события. Для нас важно другое – то, что ОНО БЫЛО – впервые в истории мироздания линейный поток информации замкнулся на свое начало – возникает круговой поток информации. Возвратный поток информации вернулся куда? – к своему истоку: информация о самом себе вернулась к объекту, который вынужден был её анализировать, и получить на этой базе новую информацию – информацию об информации – так возникло знание. Поскольку обработанная информация относилась к самому себе – то и первое знание означало, в первую очередь, знание себя.

Этот единичный акт возврата информации к своему истоку, приведший к возникновению знания, это событие, повторяемое многократно, приводит к постоянному, стабильному знанию о себе, знанию себя – что на карте истории мироздания означает ни что иное – как ВОЗНИКОВЕНИЕ СОЗНАНИЯ.

Всё! Круг замкнулся! Впервые в мироздании появилось сознание!

Отныне мироздание становится другим – это уже не косная материя, непонятно зачем и когда возникшая, непонятно, зачем и как существующая. Теперь материя начала знать, понимать – ОСОЗНАВАТЬ СЕБЯ!

Этому моменту предшествовал долгий путь развития всего мироздания. Что такое «долгий путь»? – Мы не знаем. Мы только знаем, что когда-то должно было случиться то, что случилось – материя задумалась о себе самой: материя повернула к себе знание о себе самой, материя была вынуждена анализировать это знание самое себя – и она это сделала. И как только она это сделала – все, баста! – возникло начало сознания. Материя стала мыслящей!

Анализируя логику событий, приходишь к выводу, что такой момент должен был наступить неминуемо – и он, каким-то чудом – произошел!

Что заставило информационный поток впервые вернуться к своему истоку – загадка. Может быть, простой перебор возможностей, возможных вариантов. Может быть,



преломление или отражение от каких-то помех, преград, препятствий – этот механизм не так важен, гораздо важнее другое – мириады единичных информационных потоков, сонмища этих единичных актов мироздания, привели к изменению своего собственного качества – они стали ДРУГИМИ – они стали ВОЗВРАТНЫМИ, ВОЗВРАЩАЮЩИМИСЯ К СВОИМ ИСТОКАМ.

Неминуемо восходим к пониманию роли и важности в природе другого явления – ВОЗВРАТНОГО ДВИЖЕНИЯ – фактора, который привел к возникновению сознания. Видимо, не случайно этот фактор зафиксирован в таких количествах копий – ведь в природе вращается все – от субчастиц, электронов и атомов – до галактик и скоплений, сверхскоплений галактик. Вращается даже то, что, на первый взгляд, вращаться не может – сама Вселенная, всё мироздание.

Все вращается – и возвращается к своему истоку – к моменту осознания себя.

Не исключено, что таким образом сознание вновь и вновь самовоспроизводит, генерирует себя.

\* \* \*

А что стало с тем первым импульсом сознания, который родился из первого акта знания о себе, знания себя? Как он стал себя вести, изменяться? Что с ним стало в дальнейшем – исчез он, растворился в безвозвратности времени, или... зафиксировался навечно? Как ты думаешь, читатель – какова его судьба?

Вопрос вопросов. Это вопрос, определяющий судьбы мироздания, Вселенной и самого человека. Потому что тот первичный акт сознания не растворился в безвремени – ему отнюдь не хотелось стать ничем. Напротив, он зафиксировал, упрочил свое положение – первичный единичный акт начал познавать и вбирать в себя каждый последующий единичный акт сознания. Эти циклы повторялись снова и снова – до бесконечности.

Первичный миг сознания стал расти, как снежный ком, пока не вобрал в себя всю Вселенную, всё мироздание.

Из всех сущностей мироздания только сознание обладает способностью к бесконечному росту, к распространению себя на все доступное, подвластное ему окружение.

Первичный акт сознания не прекращал своего роста ни на мгновение, он рос постоянно, рос бесконечно, он вбирал в себя все существующее, он вырос, разросся до пределов мироздания – и он стал мирозданием. Он стал самой крупной из существующих структур, он стал ВСЕМ. Он стал Сверхсознанием

Он стал АБСОЛЮТОМ.

Что, или – кто такой АБСОЛЮТ?

Во-первых, АБСОЛЮТ – это тот, у кого есть доступ к абсолютной информации – абсолютно о каждом участнике мироздания, также как о каждом его свойстве, признаке, обо всех разрешенных и запрещенных для него событиях. Таким образом, АБСОЛЮТ – единственный, кто обладает ключами мироздания – знанием обо всех и о каждом объекте, о каждой сущности мироздания. В качественном отношении это и есть основное отличие АБСОЛЮТА от всех других сущностей мироздания – только АБСОЛЮТ обладает всей полнотой знания как обо всем составе мироздания, так и о всех происходящих в нем событиях.

Но и это ещё не все: АБСОЛЮТ обладает также властью наделять информацией по своему усмотрению. Однако делает это, всегда исходя из интересов всего мироздания: поскольку сам АБСОЛЮТ представляет из себя мироздание – то он не может поступать во вред мирозданию – т.е., самому себе. Это же условие является предпосылкой к

абсолютному объективизму АБСОЛЮТА: он является единственной сущностью – носителем этого свойства.

Первичный акт сознания не только рос – он ещё и совершенствовался, также рос, возрастал его багаж знаний, знаний об окружении, о мире, законах мироздания, о самом себе. Также бесконечно росла его духовность – которая утверждала, что невозможно более вбирать в себя все свое окружение. Законы духовности подтвердили – невозможно быть всем: немислимо быть собой и представлять все свое окружение одновременно.

И в один момент тот первичный акт сознания, который давно уже стал всем сущим, стал Сверхсознанием – в однажды АБСОЛЮТ РЕШИЛ РАЗДЕЛИТЬСЯ. АБСОЛЮТ РАЗДЕЛИЛСЯ НА МИРИАДЫ СУЩНОСТЕЙ, решил вернуть миру вобранное в себя его содержимое.

И В ЭТОТ МОМЕНТ ОН СТАЛ БОГОМ.

Сверхсознание АБСОЛЮТА не было таким исходно – но оно стало Богом!

До этого момента оно представляло собой сверх «Я» – самый мощный, мыслящий, грандиозный, всесильный объект Бытия. Богом оно стало, решив из себя дать жизнь другим сущностям, раздробиться – так возникло ныне существующее мироздание с Богом во главе – который дал начало всему из своего тела, из своей бесконечной сущности.

Вот и всё различие Бога и Абсолюта: Абсолют – восходящее плечо, Абсолют вбирает в себя все. Бог же – нисходящее плечо, Бог делится всем – порождает, творит сущности – и наделяет их полномочиями, наделяет властью, наделяет жизнью, любовью, щедростью, великодушием. Бог – это бесконечное наделение мира всем самым лучшим – БОГ – это ЛЮБОВЬ К МИРОЗДАНИЮ, Бог – это ЛЮБОВЬ МИРОЗДАНИЯ К САМОМУ СЕБЕ, К СВОЕМУ СУЩЕСТВУ.

Мы существуем – потому что Он захотел этого – нашего существования. Огромный сгусток сознания, размером с мироздание – стал делиться своим сознанием, своими возможностями с остальными – так возникло всё сущее.

Но Бог не раздает всего себя – Он оставил ядро Абсолюта, абсолютно совершенную область, в которой сосредоточено управление мирозданием, в которой содержится информация от самого начала мироздания и Абсолюта – от сотворения всего. Это ядро неотделимо от сущности Бога, от сущности Абсолюта – и сегодня мы его называем Богом Творцом-Вседержителем.

\* \* \*

Итак, существует окружение человека, и существует информация о нем, о его состоянии, о родах и типах взаимодействий как внутри данного окружения, так и с соседними областями. И существуют потоки информации о статусе областей мироздания и событиях в них. Причем эти потоки могут оказаться как востребованными, так и неиспользуемыми, оставшимися без применения: упавший на что-то, дошедший до конечного адресата, луч становится вектором, луч, не нашедший себе применения, остается лучом.

Но существуют еще данные о состоянии самого информационного потока – информация об информации, информация в квадрате; своего рода информационная петля на информационном потоке. Причем петля имеет сложную конфигурацию, она раздваивается: истоком является, как уже отмечено, сам поток, а вот устьев у петли два. Информация о состоянии потока должна поступать к отправителю, следовательно, один конец петли замкнут на источник потока, другой – на конечного потребителя информационного потока. Таким образом, информационная петля, будучи замкнутым информационным потоком, также представляет собой знание, но – знание особого рода, поскольку в петле содержится информация об информации, то и знание является специфичным – о самом себе.

Подобное знание в виде контроля самого себя играет особую роль – это есть начало сознания – сознание в своем первоначальном, истинном, *полевом* виде.

Таким образом, информационный луч оказывается основой полевого сознания, которое, по сути, является надстройкой на информационной базе.

Итак, знание есть применяемая информация, причем особый род знания представляет применение информации **о самом себе**, замыкание информации на себя. Но что есть подобное применение знания? – Знание, применяемое к самому себе, становится двойным знанием, от которого уже совсем близко к осознанию, и далее – к сознанию:

**СОЗНАНИЕ ВОЗНИКАЕТ В МОМЕНТ ПОЯВЛЕНИЯ ЗНАНИЯ О САМОМ СЕБЕ.**

**ОПРЕДЕЛЕНИЕ. СОЗНАНИЕ ЕСТЬ ЗАМЫКАНИЕ ЗНАНИЯ НА СЕБЯ. СОЗНАНИЕ – КРИВОЛИНЕЙНЫЙ ВЕКТОР ЗНАНИЯ, ЗАМКНУТЫЙ НА СЕБЯ.**

Сознание есть циркуляция знания – обработанной информации, и, в первую очередь – информации и знания себя.

Всё в мироздании знает свое происхождение – и лишь у человека украдено, из человека вынута это знание. С этой точки зрения человек не может считаться сознательным – поскольку у него отсутствует первичное, основное знание – знание о самом себе, о своем происхождении.

Теперь уже можно установить время появления сознания – это момент, когда знание задумалось о самом себе. Но вот поймать, отследить этот момент в истории Вселенной и всего мироздания мы не сможем – это было настолько давно, в такие архаичные времена, что даже трудно представить. Следовательно, точно установить время возникновения сознания мы не можем – поэтому и говорим, что это было на заре веков.

Во Вселенной существует множество массивов знаний, но не все они отождествляются с сознанием – а лишь те, которые повествуют, содержат информацию о них самих. Тот момент, когда индивидуум задумается о себе самом – и есть начало сознания.

Итак, информация есть отражение статуса Бытия. Знание есть применение информации. Сознание есть применение знания на первом этапе – о самом себе, на втором – во взаимодействии себя с окружающей реальностью. Но окружение человека складывается из различных **ОБЪЕДИНЕНИЙ ЭЛЕМЕНТАРНЫХ МОДУЛЕЙ СОЗНАНИЯ**: сознание человека возникает и существует в окружении других форм и видов сознания, и взаимодействует с ними.

**Сознание – это знание, осознавшее себя во взаимодействии с другими видами и типами знания!**

Сознание осознает и применяет себя во взаимодействии с другими видами сознания. И первым таким видом сознания для человека является Бог.

Ранний человек видел и понимал другие виды сознания, но затем утратил эту способность. Причиной тому было оказанное на человека внешнее воздействие со стороны недружественных по отношению к нему, как и ко всякому божьему творению, сил. Эти силы сложились на ранних этапах развития мироздания, их эволюция рассматривается в следующих главах.

### **ЗНАНИЕ – СОЗНАНИЕ.**

**Сознание возникает в момент применения знания. Но применение знания может быть различным – для использования чего-либо или творения чего-либо. Творение чего-либо – в том числе и самого себя!**

**ОПРЕДЕЛЕНИЕ. Сознание – это самовоспроизводящее, генерирующее себя, регенерирующее знание.**

Просуммируем:

- 1) сознание – это знание себя,
- 2) сознание – это замкнутый криволинейный вектор знания,

3) сознание – это циркулирующее и регенерирующее знание,  
 4) это знание, взаимодействующее с другими видами и типами знания,  
 5) информация является следом объекта или явления, события, знание же является образом объекта или явления. Уничтожение объекта/явления не влечет исчезновение следа или образа – и след, и образ сохраняются вечно. Следовательно, вечная циркуляция информации/знания означает и вечное существование сознания – сознание, как и знание/информация, является вечной и неуничтожимой категорией.

Вечная циркуляция плюс регенерация сознания, плюс взаимодействие с другими видами знания – не может не расширять ареал циркуляции. Поскольку вечная циркуляция сознания имеет расширяющийся характер, то в пределе на распространяется на всю доступную область – на всю Вселенную, на всё мироздание.

Следовательно, правомочно

**ОПРЕДЕЛЕНИЕ.** Сознание – постоянно регенерирующе-рециркулирующий вектор знания, это вечный двигатель мироздания, с неизбежностью вовлекающий в свою циркуляцию все пространство и все доступные наблюдению объекты, в пределе – всю Вселенную, все мироздание, все Бытие.

На рисунке 2 показана попытка графической интерпретации сложнейшего акта Бытия – возникновения сознания. Скучные средства представления глубиннейших знаний позволяют делать лишь схематические наброски сокровеннейшего процесса, святая святых мироздания – возникновение самоосознания Бытия.

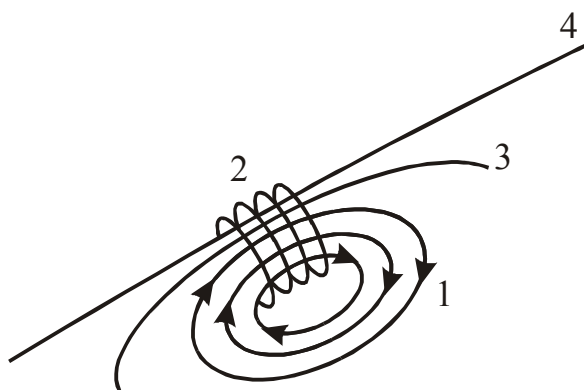

**Рисунок 2. Эволюция системы информация-знание-сознание.**

**1 - замкнутые петли информации;**

**2 - блок трансформации возвратного знания в сознание;**

**Незамкнутые виды информации:**

**3 - кривая (парабола);**

**4 - прямая.**

Сознание есть результат двойного качественного скачка: превращения информации в знание и превращения знания – в сознание. На рисунке 2 сознание возникает в связке 1-го и 2-го блоков: возвращающаяся информация трансформируется в знание, многократное повторение этого процесса и накопление объемов знания, и в первую очередь – знания о себе – ведет к образованию сознания.

Сознание возникает с мыслью – «Что есть я?» – и первой целью ставит задачу определения, идентификации себя – выяснение собственной природы, и своего места в окружающей действительности.

Сознание начинает изучать свое окружение, оно сканирует ближние и дальние области: самоидентификация сознания тем увереннее, чем больший ареал оно покрывает.

На рисунке 2 этот процесс показан незамкнутой кривой 3 – сканирующей информационной параболой.

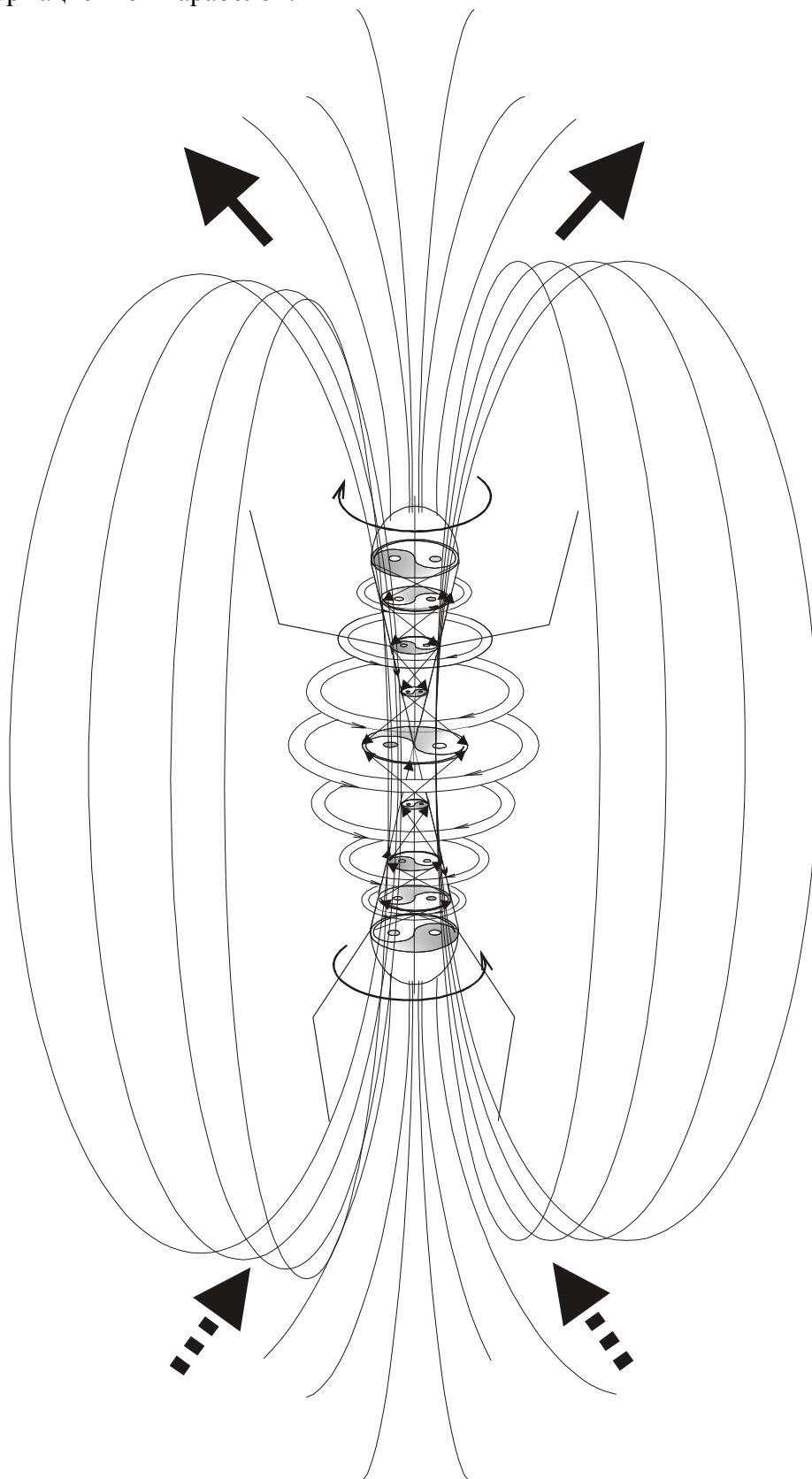

**Рисунок 3. Человек - ходячий соленоид. Информационно-силовые линии поля человека сканируют бесконечность.**

В бесконечности этого процесса сознание стремится охватить всю доступную, подвластную ему область, в пределе – всё мироздание, из конца в конец которого носятся информационные лучи 4.

Сознание сканирует свое окружение, генерирует новые и новые объемы знания об окружающей его реальности, на базе которых строит свои действия по модификации этой реальности, рисунок 3.

В связи с этим отметим, что описанные в мировой специализированной литературе информационно-энергетические меридианы, или каналы организма человека, применяемые в иглотерапии, являются, по сути, **лишь частью сканирующего пространство механизма**. С помощью данного механизма человек не только получает информацию об окружающей среде, но также способен реально воздействовать на неё, модифицировать среду сообразно целям и задачам обоснования мироздания. Эти способности сегодня сохранены лишь в части общества и тщательно охраняются в кастовых интересах, но раньше ими естественно и необходимо обладали все.

Масса индивидуальных сознаний составляют осознанное коллективное объединение. Не существует ограничения объединяющихся единичных сознаний – максимально допустимая величина объединения сознаний ограничена лишь пределом видения, теоретически – это вся Вселенная, все мироздание. Таким образом, существует сознание Вселенной и мироздания, в которые составными компонентами входят мириады и мириады частных сознаний.

В первую очередь, сознание познает себя, точно также Вселенная познает себя посредством сознания – следовательно, сознание есть способ и механизм Вселенной познавать себя.

Сознание – это Творящее и самовоспроизводящее себя Знание! Но творящее – где? Во Вселенной. А Знание – о чем? О Вселенной. Но, как уже было отмечено, знание о самом знании, т.е., знание о самом себе – есть сознание. Существует знание, существует во Вселенной, стало быть – существует и знание о Вселенной. А поскольку существует знание о Вселенной, то имеется и знание об этом знании. **СУЩЕСТВУЕТ СОЗНАНИЕ ВСЕЛЕННОЙ!**

**СОЗНАНИЕ ВСЕЛЕННОЙ И ЕСТЬ БОГ.**

Куда уж понятнее! Но, все равно – до людей не доходит эта простая истина. И виноваты тут не только дьяволы, затуманившие сознание человека – сам человек не спешит к познанию истины. Человек любит красота Вселенной – но совсем не стремится к источнику этой красоты! Эта черта человека свидетельствует о глубоком поражении его логического аппарата, вследствие чего человек выпадает из последовательностей вселенских событий. Человека, похоже, устраивает роль аутсайдера.

Тогда как сознательная Вселенная знает о самой себе! Вселенная знает о самой себе всё! Это знание и есть БОГ.

Растянутое во времени знание себя есть история. Знание Вселенной самой себя во времени есть история Вселенной. Таким образом, существует история Вселенной – т.е. знание Вселенной самой себя от самого основания и по сей день.

История Вселенной составляет часть жизни БОГА.

**Подытожим. Знание Вселенной есть БОГ. Сознание Вселенной – это тоже БОГ. Бог – это и история Вселенной. Три божественные сущности – знание, сознание, история знания и сознания – соединяются в триединое божество – Пресвятую Троицу.**

**Сознание возникает в момент применения знания для использования, применения чего-либо, или творения чего-либо, в том числе и самого себя. И применение Вселенной знания к самой себе есть акт творения!**

**Следовательно – СОЗНАНИЕ ЕСТЬ РАБОТА ВСЕЛЕННОЙ ПО СОЗИДАНИЮ САМОЙ СЕБЯ.**

**Бог творит себя и Вселенную! Но созидание это не хаотическое, а осознанное и организованное.**

**ОПРЕДЕЛЕНИЕ. СОЗНАНИЕ ЕСТЬ СЛОЖНЕЙШИЙ И ВЫСШИЙ СПОСОБ УПОРЯДОЧЕНИЯ ВСЕЛЕННОЙ.**

Если представить знание вектором, тогда сознание изобразится криволинейным вектором:

**СОЗНАНИЕ ЕСТЬ ВРАЩЕНИЕ ВЕКТОРА ЗНАНИЯ,**

или, иначе

**СОЗНАНИЕ – ЭТО ПЕТЛЯ ЗНАНИЯ ВО ВРЕМЕНИ.**

Сознание – это возвращенное в исходную точку знание.

Сознание – это циркуляция знания во времени:

знание → время → сознание.

Между сознанием, знанием и временем существуют пропорции:

**СОЗНАНИЕ ≡ ВРЕМЯ\*ЗНАНИЕ**

**СОЗНАНИЕ = f(ЗНАНИЕ)/Δt**

В мироздании и во Вселенной, как уже было отмечено, не существует неодушевленных, бессознательных объектов. Следовательно, правомочно предположение о наличии сознания и у времени: время – это активная форма сознания, в котором, кроме активной, существует пассивная, созерцательная, или, аналитическая часть:

**Сознание = созерцание + действие,**

действие со временем, действие во времени, *действие времени.*

Так получают объяснение обе глубинные сущности мироздания, не дававшиеся в понимании десяткам, если не сотням поколений землян:

СОЗНАНИЕ выступает верхушкой пирамиды знания мироздания о самом себе, ВРЕМЯ же, выступая функцией сознания, является **АКТИВНЫМ ЗВЕНОМ МЕХАНИЗМА ОРГАНИЗАЦИИ И РЕОРГАНИЗАЦИИ** мирозданием самого себя.

Таким образом, на сцене истории нет другой активной управляющей силы, кроме как Сознания–Времени.

Мы видим как просто, на самом деле, решается проблема сознания – её просто нет. Но вокруг природы сознания не случайно наворочено столько непроходимого бурелома: из человека не только вынули основной стержень – понимание самого себя – но и напрочь заблокировали дорогу обратно. Поработившее человека злобное окружение предоставило ему только возможность уничтожать своих братьев, да ругать создавшего его Творца – вот и вся свобода. А человек и рад стараться – преуспевает по обоим направлениям, называя себя при этом, на каком-то основании, «человеком разумным»...

Линии на рисунке 2 имеют и другой смысл, раскрываемый на рисунке 4.

Концентрические линии А соответствуют личностям, интересы которых не простираются дальше личных, пусть даже амбициозных, потребностей. Люди типа А живут исключительно для себя – ничто в жизни не может заставить их пересмотреть свои позиции. Миллионы, миллиарды людей типа А, живших на Земле, гонялись и гоняются по кругу за своими эмоциями, которые, фактически, управляют ими. И всё бы ничего – но только под маской эмоций скрываются манипуляции с человечеством со стороны внешней силы, подавляющей землян, управляющей людьми посредством навязанных эмоций.

У людей типа Б горизонт видения шире и описывается параболой, которая делит их окружение на две неравные части: внутреннюю и внешнюю. Внутренняя представляет их собственный мир, который взаимодействует с внешним. Но, поскольку их интересы замкнуты на свои собственные, хотя и простирающиеся несколько дальше интересов людей категории А, то и они остаются изолированными от остального мироздания. Они

оценили сложность мироздания, но также, как и люди А, стремятся использовать её сугубо в своих интересах. Они могут организовываться в кооперации, согласно своим интересам, отстаивать эти свои корпоративные интересы – тем не менее, они не видят и не знают истинные потребности мироздания.

Люди типа В, собственно, и являются людьми в полном смысле этого слова: они видят, знают, прочувствовали действительные нужды и потребности мироздания. Не только почувствовали – но и принимают активное участие в решении проблем мироздания: ничто не заставит их свернуть со своего, предназначенного судьбой, пути.

Интересы, кругозор и потребности людей В описываются прямой линией, которая схематически делит мироздание на две равные части – мир собственных интересов и реальные потребности мироздания. Как видим, эти полусферы равны – потому что в этих людях полностью реализован замысел Создателя – достижение существа, интересы которого полностью аналогичны интересам мироздания.

Это и есть человек в полном смысле этого слова: неустранимый, полностью доверяющий Создателю, видящий нужды и чаяния мироздания, слышащий голос Создателя. Он не только слышит – но и проводит решения Творца в жизнь.

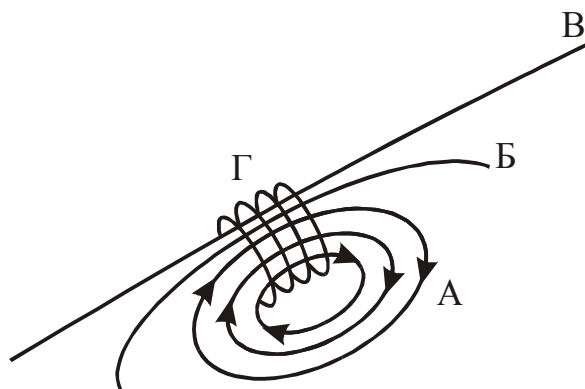

**Рисунок 4. Схема типов человеческих судеб, пояснения в тексте.**

Приведенные выкладки наглядно и убедительно демонстрируют факт отсутствия единого общества землян, и фактическое сосуществование трех обществ с представленными характеристиками. Характер взаимоотношений между этими обществами нагляднейшим образом передает история Джордано Бруно – это пример ситуации, когда люди первой и второй формаций судят и казнят человека, который понимал больше всех и видел дальше всех. Эта история отнюдь не единична – напротив, она весьма и весьма характерна для планеты Земля – она повторяется в миллионах копий по сей день, практически ежедневно. Так всегда поступали с прогрессивно мыслящими людьми, для которых даже придумали особый термин – «белая ворона». Так поступили и с Сыном Человеческим – Иисусом Христом, Спасителем, который пришел на землю на Землю с высочайшей миссией спасения погибающего человечества.

И весь этот бардак, это разнообразие человечества наблюдается из пункта Г – места Бога, пунктом управления мирозданием.



## 7. ЧЕЛОВЕК

**Ибо все из Него, Им и к Нему. Ему слава вовеки.**  
*К Римлянам, XI, 36*

Вот и всё объяснение Сознания, вот и всё объяснение Времени:  $\text{Время} \equiv \text{Сознание}$ ,  $\text{Сознание} \equiv \text{Время}$ . Две стороны одной медали. Аналогия с электрическим и магнитным полями. Только во сто крат сложнее. Живее. Существеннее. Магнетизм и электричество много грубее, и являются всего лишь *частными случаями проявления сознания*.

Мы нисколько не преувеличим значение сознания предположением, что именно сознание явилось причиной возникновения Вселенной, а возможно, и мироздания, и, вполне вероятно – даже Бытия.

Мы нисколько не преувеличим значение времени предположением, что именно время и является той организующе-связующей силой, в результате работы которой мы видим именно такую Вселенную, именно такое мироздание.

Время-сознание выступает одним из вероятнейших кандидатов на эту роль – и других не предвидится. Очевидно, также верна параллель между эволюцией мироздания и эволюцией времени-сознания – если это не один и тот же процесс. Мы никогда не узнаем в подробностях, как именно это происходило, да и нет, пожалуй, такой необходимости. Эти знания восходят к истокам праматерии и прасознания – и это настолько от нас далеко, что пока не имеет смысла выяснять. Но нам не случайно дано понимание времени/сознания как неотъемлемого качества, свойства, основного признака мироздания:

**ВРЕМЯ ТЕЧЕТ СОЗНАТЕЛЬНО.**

**МЫ ЖИВЕМ В СОЗНАТЕЛЬНОМ ВРЕМЕНИ.**

Похоже, именно сознание времени оживляет, одухотворяет, наделяет сознанием все вокруг. Очевидно также, что время/сознание и является той универсальной базой, благодаря которой нам дано понимание всех событий, вещей и явлений: сознание/время выступает той единой платформой, объединяющей все сущности, вещи и явления.

И для нас не важно, что же из них – время или сознание – важнее, необходимее, что первично, и что вторично. Ведь бумага и алфавит, который на ней изображается, составляют единую сущность: в идее бумаги закладывается возможность отображения на ней алфавита – также как в идее алфавита заложена необходимость его отображения различными средствами и на различных носителях.

Смысл не бывает без носителя, также как и носитель не создается без заранее известного смысла – **вот и вся задача сознания и материи...** Возможность и необходимость; необходимость и достаточность; форма и содержание, *механизм* и *способ его настройки*... В отношении времени-сознания все так переплетено, все так взаимосвязано, так вытекает одно из другого, порождается одно другим – что даже трудно разобраться, где начало одного и конец другого – если эти понятия – начало, окончание – вообще, применимы к феномену сознания-времени. В самом деле, циркуляция знания-информации – это сознание, петля сознания, сам факт циркуляции, наличие петли сознания – это время, петля времени. В конце концов, совсем не случайно люди отображают время на **КРУГОВЫХ** циферблатах! Которые нисколько не вытеснены, и не могут быть вытеснены, цифровыми индикаторами времени – что само по себе говорит о том, что человек является носителем глубинных знаний основ мироздания, проявляемых в отдельных действиях его сознания.

Циферблат – петля времени, сознание – петля знания... Получается пересечение двух петель – времени и сознания – и каким еще может быть их расположение, как не во взаимно перпендикулярных плоскостях? Этот принцип взаимозависимости и взаимоперпендикулярности человек отразил в конструкции цепи, и совсем не случайно носит её на шее в виде древнего символа.

Нам еще предстоит многое выяснить, но подобная структура уже хорошо, и давно известна: это расположенные во взаимоперпендикулярных плоскостях электрическое и

магнитное поля. Предстоит научиться понимать интеллект поля, научиться с ним общаться, причем научение это будет односторонним, только для нас – поле с нами давно общается – это мы бываем глухи к его зову...

Сознание, основанное на информации-знании, и время – первопричина всего, это первичные сущности всего мироздания.

Информация присутствует везде и всегда, независимо от её применения, т.е., до определенной степени информация автономна, независима от знания, и эта автономия информации простирается от истока и до устья – до момента её учета, отображения и обработки. Учет, отображение, обработка информации есть прерогатива знания, итог и сумма всех этих операций составляют платформу сознания.

Наивысшая сила сознательного, самоосознающего себя мироздания – Святая Троица...

В связке информация-знание-сознание с информацией, очевидно, связан Святой Дух: вездесущий, всепроникающий, всеведающий о всяком изменении в мироздании.

Знание – аналитический аппарат – представлен Богом-Сыном, сознание – принятие решений – прерогатива Бога-Отца. Возможно, религиозные догматики считают такое представление кощунственным – но такое уже встречалось в истории: Джордано Бруно на костре не был первым, не стал он и последним. – Но ничто и никто не сможет остановить поступательное движение сознания во времени, сквозь время...

Информационные петли-жгуты составляют предмет и сущность массивов знаний. Массивы имеют циклическое строение, что облегчает их обработку и анализ. Кроме того, петли-жгуты имеют пространственную организацию, в которой сочетаются циклическая и последовательная упорядоченность совмещены в спираль. Аналогом подобных массивов является хромосома – упакованная, спрессованная в жгут спираль ДНК.

Человек в повседневной деятельности также создает аналогичные структуры: таковы циклы в программировании, которое, являясь вариантом отображения действительности, представляет, в совокупности с компьютером, модель мозга. Массивы знаний человек последовательно организует в базы знаний. Но эти понятия и термины, насущнейшие необходимые в массовом сознании, на деле остаются лишь уделом специалистов.

Алгоритмы сознания человека полностью аналогичны таковым Вселенной и мироздания – что еще раз подтверждает тропность, сродство человека окружающей реальности. Это является дополнительным доказательством не случайности возникновения человека, отсутствия в происхождении человека действия слепой стихии; напротив – человек возник закономерно и упорядоченно.

Информационные жгуты, спрессованные в базы знаний, обрабатываются Высшим командным центром – основным органом сознания и центром управления мироздания, который совершенно логично ассоциируется с Богом-Отцом. Принимаемые Им решения исполняются сложным механизмом, возглавляемым Богом-Сыном. Всеобщую связь вещей и событий, включая обратную связь, осуществляет Святой Дух.

И нет никакого кощунства в осознании человеком основ устройства мироздания, в понимании деталей его функциональных блоков, их важности и значения. То, что было дано догмами Святоотеческого писания и традиции, в современных условиях получает логическое описание и объяснение – так неужели негодование по этому поводу лучше радости и логического удовлетворения, возникающих по поводу успешного открытия? А с другой стороны – как бы человек делал открытия в этой области, если бы ему не была предоставлена возможность понимания таких вещей? Иметь возможность вникать в суть происходящего – и сидеть на печи, ничего не делая?

Мы еще раз убеждаемся в незыблемости устоев мироздания, и что самое главное – в их принципиальной познаваемости теми средствами, которые предоставлены человеку. И предоставлены отнюдь не для удовлетворения его любопытства. Напротив: изюминка вопроса сознания состоит именно в этом! – В ПОНИМАНИИ ПРИЧИНЫ, по которой

человеку оставлено право понимания природы познаваемых вещей, причины, по которой в человека заложена суть осознания истины!

Увлеченный своей активностью, человек применяет, использует свое сознание в различных сферах, по разным направлениям, изредка задумываясь о природе сознания, еще реже – и причине наделения его, человека, этим сознанием. И никогда еще человек не ставил такого вопроса – **почему** ему дано право ПОНИМАНИЯ СОЗНАНИЯ? С какой целью? Каков в этом умысел? Блажь ли это? Удовлетворение его любопытства? Право? Или – **ОБЯЗАННОСТЬ???**

Рассмотрим два состояния человека. В первом он действует, не отягощая себя подобными вопросами: он знает, что обладает сознанием, и активен в его применении. Во втором состоянии он знаком не только с фактом обременения себя сознанием – НО И С ПРИЧИНАМИ этого. Вопрос: в каком из этих состояний человек умнее? Взрослее? Не является ли сама постановка подобных вопросов критерием зрелости человека? Соответствия его личной эволюции мировому ходу событий, эволюции Вселенной, и, через неё – эволюции мироздания?

Отбросим условности: наигравшись в сознание, сегодня человек способен понять и познать его причину, понять, какой инструмент ему вверен, и зачем. Только при этом условии человек становится Человеком, человек становится действенным инструментом вершения эволюции мироздания.

Так, человек не вправе и не в силах конструировать галактики, но он способен, ему по силам ускорить заселение их жизнью: налицо вне- и внутригалактическое разделение труда, когда на каждом уровне мироздания действуют силы, соответствующие данному уровню.

**В ЭТОМ И СОСТОИТ ГЛАВНОЕ НАЗНАЧЕНИЕ ЧЕЛОВЕКА – В ПЛАНОМЕРНОМ ЗАСЕЛЕНИИ БЕСКРАЙНИХ ПРОСТОРОВ КОСМОСА.**

Потому что человек –

ОПРЕДЕЛЕНИЕ. Человек – это ИНСТРУМЕНТ БОГА.

Но, в отличие от остальных инструментов – частиц, атомов, звезд, галактик и так далее – наделенный не только аппаратом логического решения задач – мозгом, но и возможностью нравственной оценки происходящего – т.е. душой.

**В ЧЕЛОВЕКА СОЗДАТЕЛЬ ВЛОЖИЛ ЧАСТИЦУ СВОЕЙ БОЖЕСТВЕННОЙ ДУШИ...**

Человек – это лучшее творение Бога, не просто творение – но друг, соратник и помощник Всевышнего.

В цепи Вселенных существует строгая упорядоченность, у каждой Вселенной есть свой страж: человек создавался как смотритель, хранитель и устроитель нашей Вселенной.

Однако произошло трагическое событие: в нашу Вселенную прорвались темные силы, уничтожившие часть человечества, и пытающиеся установить вечный контроль над выжившей частью. Империя тьмы сознательно выстраивает ряд помех на пути основного делания человека, усложняющих, а порой делающих невозможным исполнение человеком своих обязанностей. Опишем некоторые из них.

Существует один пункт, понимание которого могло бы избавить мир от части его неприятностей (Р. Декарт намеревался избавиться от половины – но мы будем скромнее). Сущность этого пункта заключается в подмене понятий в сознании человека: очень часто свою собственную эволюцию, её выводы, человек произвольно интерполирует на процесс эволюции всего человечества. В итоге собственные выводы для человека оказываются гораздо значимее результатов эволюции всего общества, что является хорошей базой для развития мракобесия. Картина подмены понятий и выводов эволюции общества (так и назовем его – синдром подмены понятий общественной эволюции) выводами и понятиями собственной эволюции встречается часто и вне зависимости от отрасли деятельности человека, степень же негативных последствий определяются характеристиками личности: темпераментом, местом в социальной лестнице и т.д.

Успешность устранения сего недуга также является сложной функцией, зависящей от интеллекта, степени агрессивности-миролюбия личности и т.д.

Синдром подмены понятий общественной эволюции наносит обществу немалый урон, который люди выразили во фразе: Если бы миром правили философы... К этой мысли позволим личное добавление: которые способны отличить проявления собственных эволюций от эволюции общественной, онтогенез от филогенеза.

### **ВНУТРЕННЯЯ И ВНЕШНЯЯ СИММЕТРИИ ЧЕЛОВЕКА.**

Человек – существо логическое. На физическом уровне тело человека абсолютно симметрично, рисунок 5. Данная симметрия до сих пор не была обнаружена в силу её неявного, скрытого характера. На деле же она лежит у всех на виду – но вместо того, чтобы заниматься изучением реальности и, в первую очередь – себя самого, людей заставили зарабатывать деньги. Тем не менее, данная симметрия существует.

Представленная симметрия является развитием другой симметрии, возникающей еще на ранней стадии развития эмбриона – на стадии первичной полоски и первичного валика. Суть этой симметрии заключается в **определении стороны возникновения первичного утолщения (гензеновского бугорка)**, из которого в дальнейшем развивается головной мозг. Первичный валик – прообраз нервной системы – получает развитие со стороны возникновения гензеновского бугорка, и слепо закрывается с другой, каудальной (хвостовой) стороны. Итак, имеются следующие фигуранты: зародышевый диск, первичная пластинка – прообраз хорды, первичный валик – прообраз нервной системы, и гензеновский бугорок – прообраз головного мозга.

Оказывается, пол будущей особи зависит от того, с какой стороны нервной трубки возникает гензеновский бугорок – будущий головной мозг.

У особи мужского пола гензеновский бугорок возникает с одной стороны нервной трубки, другая слепо закрывается, у женской особи все происходит с точностью до наоборот. Соответственно, развитие всех органов у обоих полов идет согласно симметрии, развернутой на 180 градусов. Данное положение иллюстрируется на схеме, рисунок 5. Действительно, при подобной симметрии запуск жизненных программ может быть осуществлен с любого конца, который определятся сочетанием ХУ или ХХ-хромосом.

Нарушением этого правила являются случаи возникновения гензеновского узелка на стороне, которая должна слепо закрыться, т.е. головной мозг начинает развиваться в концевой части нервной системы. Причины возникновения подобных аномалий развития различные: повышенная радиация, химические, физические мутагены, нервно-эмоциональные срывы. В этих случаях фенотип развивается вопреки генотипу, половые признаки не соответствуют генотипу. При этом возможны возникновения различных нарушений развития – от чисто психических нарушений типа бисексуальной ориентации, до грубых аномалий развития – нарушения развития вторичных половых признаков, и даже возникновения гермафродитизма.

Суммируя вышеизложенное, можно сказать, что пол будущего ребенка определяется стороной возникновения гензеновского узелка на одной стороне первичного валика, и слепым закрытием другого конца: для мужчин и женщин это противоположные его стороны. Или, иначе: женщина есть перевернутый с ног на голову мужчина.

Поражает гениальность задумки и решение задачи Создателем: как из одной структуры получить два функционально-активные варианта путем изменения направления общего вектора активности. Представленная закономерность поразительна и поучительна, и свидетельствует о безграничном творческом потенциале Творца – Святой Троицы.

Обращает на себя внимание сходство объектов, изображенных на рисунках 1 и 5 – тело человека похоже на группу связанных Вселенных. Сказал же кто-то когда-то, что Вселенная похожа... на человека (также как и наоборот – человек похож на Вселенную). И нет в этом ничего удивительного: человек и Вселенная созданы друг для друга.

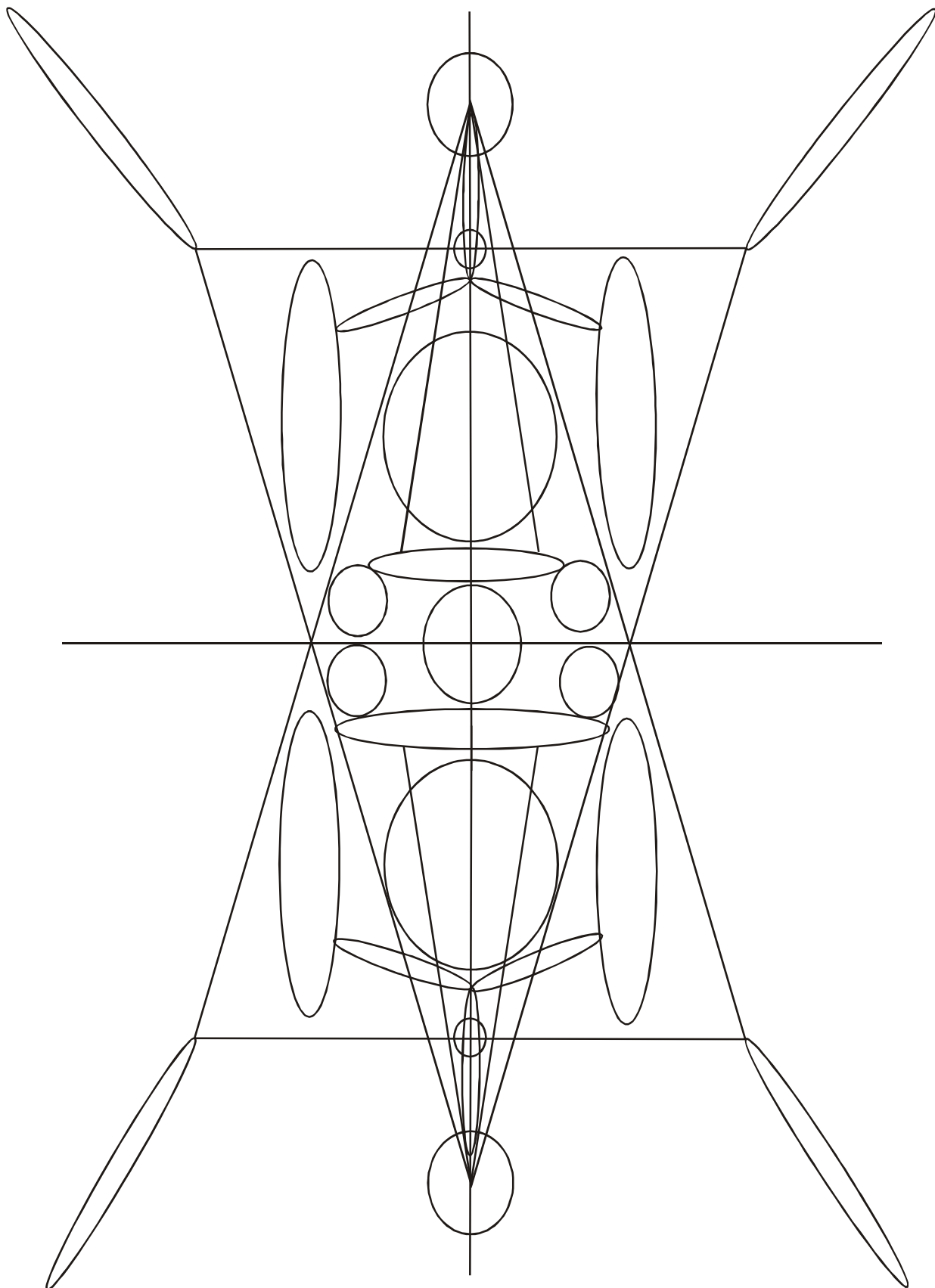

**Рисунок 5. Полная симметрия строения тела человека.**

Человек – образ Бога и необходимейший участник вселенских событий – не может не повторять в своем устройстве основополагающих принципов мироздания.

## **7.1. ПРОИСХОЖДЕНИЕ ЧЕЛОВЕКА. ОТКУДА МЫ РОЖДАЕМСЯ И КУДА УМИРАЕМ.**

**Задачи человека – не быть обузой Святой Троице, но помогать Ей в доброделании. Лучшее занятие человека – состязание в доброделании.**

Весь мир наполнен вибрациями всеохватывающей божьей любви – И НИКТО ЕЁ НЕ ВИДИТ/НЕ СЛЫШИТ! Океан любви омывает этот мир – но люди слишком огрубели для её ощущения и восприятия!

Человек – это ещё и **одна из сложнейших профессий во Вселенной**. У человека есть свои корни, причины и способ появления в этой реальности – но за давностью веков, и в силу ряда помех, эти корни, причины и способы человеком позабыты и путаются. Попробуем во всем этом разобраться. В данной работе постулируется не случайность возникновения человека, и всячески и многократно детализируется этот процесс.

Что затрагивает всех людей без исключения? – Не так уж много: 1. память **предков**; 2. решение проблем дня **сегодняшнего**; 3. забота о **потомстве**. Это и есть содержание основной функции человека: через понимание предыстории, посредством атрибутов сегодняшней реальности, осознанно формировать будущее. Так жизнь человека контурируется на развертке времени из прошлого в будущее через проблемы дня насущного. Но эти задачи не решаются без точного знания человеком своих координат во Вселенной, без четкого осознания своего места и назначения в структуре мироздания.

Человек ищет опору в изменяющемся мире, подобно тому, как искал её Архимед. Человек не может жить без идентификации своего места на Земле, в космосе, во Вселенной. Он строит систему вселенских координат и определяет в ней своё место. Не случайно одна из самых спорных физических теорий – теория относительности – родилась из вопросов и проблем, связанных с системами координат, кстати, так и не разрешенных по сей день. Как оказалось, смелые заявления разработчиков и приверженцев ОТО и СТО (общей и специальной теории относительности) о разрешении большинства проблем современной физики методами, разработанными в рамках этих теорий – на поверку ничего не стоят. К сегодняшнему дню нет ни одного корректно поставленного опыта, подтверждающего истинность научного наследия Эйнштейна.

И, напротив, доводы оппонентов теории относительности более весомы – но их микрофон... выключен. Во многих странах просто запрещены рассмотрения и обсуждения теорий, противоречащих теории относительности. Так было и во времена СССР – в Академии наук никогда не обсуждались и не принимались к рассмотрению теории, ставящие под сомнение истинность положений ОТО и СТО – этих главных фальшивок XX века.

В результате многократных фальсификаций человек лишен опоры в этом мире – сегодня у человека нет научного обоснования собственного существования. Созданная человеком наука позволяет объяснить огромное множество событий и явлений в окружающей человека действительности – и только себя человек не может ни понять, ни объяснить.

Представим на минуту, что желаемое – сбылось, и человечеству удалось не просто обозначить свое положение во Вселенной, выстроив систему вселенских координат – но и распознать свое место в структуре Вселенной, в иерархической системе рангов сущностей мироздания. Безусловно, это возможно лишь при условии познания причин собственного происхождения, смысла и цели существования Вселенной. Что, в свою очередь, означало бы, что человек смог добраться до Первопричины – Начала Начал.

Но – что же дальше? Чем займется, куда устремится человек после решения загадки мироздания – тайны смысла и цели своего существования? После осознания себя, своей природы? Какие загадки Бытия останутся ему разрешить?

Тогда сбилось бы его, человека, предназначение. По сути своей, человек создан для того, **чтобы приводить окружающие его реалии в соответствие Божественной истине – соразмерять и синхронизировать все окружающие его взаимодействия в соответствии с целями и смыслом существования мироздания.**

Но человек выключен, отстранен от выполнения своих задач и функций, которые должны за него выполнять другие: ангелы и Святая Троица, помогающие, кроме этого, и самому человеку, попавшему в дьявольскую кабалу. Со времени разгрома человечества Троица работает с двойной нагрузкой – кроме выполнения своих обязанностей, Она контролирует и нейтрализует действия дьяволов – восстанавливает, лечит пораженную раковой опухолью Вселенную.

Можно предположить, что в дальнейшем человек спокойно займется своим делом повышения упорядочения структуры мироздания, ради которого он и был создан: упорядочением окружающего мира для достижения оптимума его существования. Иными словами, человек сможет вершить эволюцию во вверенном ему участке мироздания. Это следует из причин возникновения человека, это следует из принципов существования окружения человека: в окружающем его мире все объекты постоянно взаимодействуют друг с другом, и человек, вмешиваясь в этот процесс сообразно времени и ситуации, и согласно раз и навсегда заложенным в него жестким алгоритмам, упорядочивает порядок и способы этих взаимодействий.

**ОПРЕДЕЛЕНИЕ.** Человек создавался как биологическая машина с самой высокой реагирующей и регулирующей способностью, назначение которой в систематизации, синхронизации и сопряжении (упорядочении) всех событий, процессов и явлений окружающей действительности с целью приведения их к общему знаменателю в русле единого процесса эволюции Вселенной и мироздания.

Человек находится на своем месте с целью постоянного, упорядоченного и регулирующего взаимодействия с окружающей реальностью – что и составляет основное его предназначение. Ради этих целей человеку и делегированы его полномочия.

Соответствие человека высшему замыслу подтверждается следующим:

а) в геноме человека содержатся гены практически всех видов биосферы Земли. Это означает возможность синтеза полноценной биосферы из генома любого человека в любом месте Вселенной, в котором потенциально могут оказаться люди. Человек несет в себе образ, копию всей биосферы – совсем как по принципу «всё свое ношу с собой»;

б) поразительное соответствие физиологических параметров человека системе вселенских постоянных, нашедшее отражение в провозглашаемом в науке антропном принципе;

в) необъяснимая, сверхъестественная способность и потребность человека к слиянию с космосом – что следует расценивать как генетическую память событий вселенской истории, когда человек свободно перемещался и трудился по всей Вселенной – во всем своем доме, в своем небесном отечестве. Личность подсознательно стремится проделать обратный путь и слиться с родным космосом.

Но враг не спит и всячески сбивает человека с толку: искусственно поднимаемый вопрос случайного возникновения человека, спонтанного возникновения жизни на Земле, в конечном итоге **ПРОВОЗГЛАШАЕТСЯ ЧИСТОЙ СЛУЧАЙНОСТЬЮ**, и сводится, как следствие – **К АБСОЛЮТНОЙ НЕНУЖНОСТИ ЧЕЛОВЕКА В ПРИРОДЕ**. Постоянно и назойливо человеку внушается, что случайно, едва ли не вопреки основным законам природы, чуть ли не ошибочно возникший человек не несет никакой смысловой нагрузки, он просто никому не нужен ни физически, ни метафизически. И, стало быть, **ПРОСТО ТАК** или **В КАЧЕСТВЕ МЕСТИ** случайно создавшей его природе, человек может

насиловать и уродовать её существо в пределах досягаемости. – Так оправдывается варварское отношение к окружающей человека природе.

Что ж, налицо хорошо прослеживаемая акция увода человека от истинного понимания причин и смысла возникновения жизни во Вселенной. Подобные псевдонаучные исследования – типичные образчики социального заказа определенных сил, напрямую мешающих человеку реализовать себя в своем истинном качестве, сил, разгромивших некогда древнюю цивилизацию сверхлюдей – повелителей Вселенной. Сегодня на Земле они действуют руками своих представителей – финансовых, мафиозных и политических баронов, основная функция которых – блокирование эволюции человечества. Для этого заказываются всевозможные научные и псевдонаучные изыскания, всячески доказывающие, убеждающие человека в его исключительности и единственности во Вселенной, и еще больше – в случайности его возникновения. Просто биологическая эволюция Земли сделала случайный поворот – и вот, появился человек – абсолютно бесперспективно, совершенно случайно. Ученая и псевдонаучная братия, выполняя подобные социально-политические заказы, в подавляющем большинстве строит свои доводы на искажении фактов, но больше – на умалчивании положений, камня на камне не оставляющих от подобных искажений. И первым из таких положений является распространение жизни во Вселенной путем рассеивания ДНК в метеоритах – оригинальных контейнерах, обеспечивающих сохранность носителей жизни в экстремальных условиях длительных космических путешествий.

Метеоритные ДНК и РНК известны давно, но что-то мешает ученым мужам признать концепцию панспермии официальной версией распространения жизни в космосе, хотя вывод напрашивается самым естественным образом: жизнь во Вселенной, по крайней мере, в Галактике, распространяется из неизвестных пока источников; что просторы космоса сознательно и целенаправленно засеиваются спорами жизни. И вряд ли это происходит случайно – феномен жизни слишком серьезен, чтобы играть в случайность. И слишком велика ответственность жизни за дальнейшие судьбы эволюции Вселенной в целом, и в каждой конкретной её области в частности.

Да и само слово «Вселенная» – разве оно не говорит о населенности миров, о повсеместном и ОБЯЗАТЕЛЬНОМ присутствии жизни во всех областях и на всех уровнях мироздания? И часто ли об этом говорится? Как видим, в многоходовой операции «Сокрытие» четко осуществляется увод человека от самоосознания, понимания своего места и роли в мироздании.

Теория панспермии – засеивания пригодных планет спорами жизни – оригинальна и поучительна. Фрагменты ДНК и РНК, попадая с метеоритами в соответствующие условия, начинают “одевать” себя белковыми оболочками, **последовательно воссоздавая заложенный в них образ**. В конечном итоге, вновь созданная сложная биологическая разумная машина приступает к своим прямым обязанностям – **контролированию и дальнейшему движению эволюции Вселенной**.

Отсюда уже рукой подать до понимания: человек создавался в ходе эволюции Вселенной не как конечная цель, **но как инструмент эволюции и для контроля эволюции; как необходимое, закономерное и, возможно, не последнее её звено**.

Вот так и звучит – ни больше, ни меньше – истинное назначение человека, всей разумной жизни:

**ЧЕЛОВЕК ВОЗНИК ВСЛЕДСТВИЕ ТЕНДЕНЦИИ ВСЕЛЕННОЙ К ВЫРАЖЕНИЮ СВОИХ ИНТЕРЕСОВ НА ОПРЕДЕЛЕННОМ ЭТАПЕ ЕЁ ЭВОЛЮЦИИ.**

Но что-то мешает понять это нашим ученым мужам, изо всех сил цепляющихся за идею случайного, ошибочного и нелепого возникновения человека. Не что-то – а запрет хозяев, контролирующих и направляющих в тупик ход научной мысли. Но, несмотря на все псевдонаучные нагромождения, куда как более естественным и закономерным звучит определение феномена человека:



### ОПРЕДЕЛЕНИЕ. **Человек одновременно есть инструмент и материал эволюции.**

Всё! Точка! Человек – нужное, крайне необходимое звено эволюции планеты, Солнечной системы, Вселенной, всего мироздания. Нет, и не было никакой ошибки, тем паче – случайности – в его появлении. К этому вели все события истории Вселенной и мироздания. В этом свете не будет излишней дерзостью представить человека в роли «небесного доктора» – ведь в терапии нуждаются не только люди и зверушки – лечение требуется и для звезд, планетных систем! **ЧЕЛОВЕК – ЗВЕЗДНЫЙ ДОКТОР АЙБОЛИТ!!**

Наверное, многие случаи взрывов сверхновых можно было предотвратить, продлить жизнь тем звездам – и тогда во Вселенной было бы меньше несчастий, бед и проблем.

Но нет, злая внешняя сила не только унизила человека, уничтожила основы его звездной работы: сегодня человек не в силах помочь не только звездам, но и самому себе – запутавшийся в своих проблемах, в своей биографии, он не только напрочь забыл о своем предназначении, но и погряз в братоубийственной войне.

Сегодня намек на прежний статус человека содержится только во Всеясветной Грамоте Руси Великой – доказательстве высокого предназначения человека, уничтоженном врагами человечества и мироздания. Племя космических пиратов, царящее ныне на Земле и в Солнечной системе столетиями методично уничтожает пласты знаний об основном смысле и назначении человечества, о его истории.

Эволюция мироздания не является абстракцией, это реальный процесс, который преследует вполне конкретные цели. Мироздание – это **МЫСЛЯЩАЯ СУБСТАНЦИЯ**, заинтересованная в сохранении собственного статуса и повышении степени собственной устойчивости. Внешне эти процессы выглядят как последовательные акты упорядочения и систематизации слоев мироздания, взаимодействий всех бесчисленных структурно-функциональных блоков.

### **КОНТРОЛЬ ЭТИХ ПРОЦЕССОВ И БЫЛ ВОЗЛОЖЕН НА ЧЕЛОВЕКА.**

Но порядок вселенского Рая был нарушен и разрушен внешним вторжением темных сил. Вследствие чего сегодня выключены высшие планы деятельности человека – и сегодня активность нейронов мозга человека подавлена до 1% – т.е., столько, сколько нужно для функционирования биомашин-зомби, каковым, по сути, является большинство из сегодняшнего человечества. В отдельных случаях ещё встречается 3%-я активность нейронов – и тогда мы говорим о гениях, гениальности. Какой же, на самом деле, откроется нам истинная сущность человека, когда спадут генетические оковы-блокировки, и человек вновь расцветет пышным цветом своих уникальных способностей, заложенных в него Создателем и Творцом! В связи с этим уместно вспомнить случай Наташи Бекетовой – школьницы из Анапы, которая внезапно после стресса заговорила на 120 языках, часть из которых сегодня мертвы, т.е. отсутствуют их носители. Наташа рассказывала о своих прошлых жизнях в разных странах, в разных эпохах, в разном качестве – то солдатом в армии Наполеона, то священником в средневековой Англии, то женой священника...

Сегодня мы понимаем, что случаи необычных, неординарных способностей человека, как то левитация, проскопия (видение событий прошлого), предвидение, суперсчет (люди-счетчики), и многие иные – являются всего лишь фрагментами, случайно уцелевшими осколками прежней цельности, природы прежнего человека, человека прошлого, «...владевшего небом и землей, левой и правой рукой удерживавшего субстанции инь и ян, стоявшего независимо, жившего бесконечно долго, как небо и земля, ...познавшего истину». Все эти чудесные способности говорят о бесконечных способностях, заложенных в геноме человека, предки которого были гармоничными личностями, в прямом смысле венцом творения – и творили от лица Создателя эволюцию Вселенной, а через неё – и эволюцию мироздания.

Всякое действие начинается с информационного обеспечения – первичных блоков знаний, необходимых на начальном этапе планирования деятельности. Для успешных действий необходима полноценная информация о происходящих вокруг событиях:

структуре самого события, участниках, предпосылках, и так далее. И человек, как полноправный участник эволюции Вселенной, имел самый широкий доступ к таким знаниям – исходной Информационной Матрице мироздания. Человеку были доступны сокровенные знания. Которые были украдены, отняты у него в результате операции сокрытия, проводимой космическими варварами после дьявольского нашествия и поражения человеческих цивилизаций, в том числе цивилизаций солнечной системы.

Сегодня человек пытается восстановить доступ к основополагающим знаниям Бытия. Информационное обеспечение является основой всякого успешного действия, поэтому на нынешнем этапе необходимо не только восстановление истины, но и доведение этих знаний до максимального числа СОЗНАТЕЛЬНЫХ участников эволюции. Развевая туман неведения, можно избавить мир от половины его неприятностей – заветная мечта Рене Декарта. Когда семя упадет на подходящую почву – тогда нужное (знание) найдет нужных.

В восточной (китайской) философии феномен человека трактуется как связующее звено между микро- и макромиром – очевидно, это небольшой блок сохранившихся древних знаний. Малопонятная древняя фраза получает сегодня новое объяснение: созданный из праха – частиц микромира – человек взаимодействует с объектами макромира. И весьма не безуспешно: мы видим, хотя и неразумное, но вполне очерченное воздействие со стороны человека на биосферу, на климат Земли, её географический облик. Остается немного – научиться искусству управления своим интеллектом на пользу себе и своему окружению. Это достижимо: человек постепенно добивается успехов в восстановлении системы знаний прежних цивилизаций Земли, которые до нашествия успешно управляли эволюцией Вселенной.

Подробнее смысл феномена человека расшифровывается в строках Писания «...создан по образу и подобию Божию»: это означает, что высший разум, занятый проблемами и задачами эволюции Вселенной, всего мироздания, сотворил человека в помощь себе как **локального представителя и исполнителя высшей воли и предназначения.**

Вот и всё объяснение человека.

Случайный, стихийный характер этого процесса может разве что присниться в кошмарном сне далеко несведущим, сугубо посторонним в данной теме дядям, нескромно именующих себя профессионалами.

## **8. ЖИЗНЬ: ПРОИСХОЖДЕНИЕ, СМЫСЛ И СТРАТЕГИЯ ЖИЗНИ.**

**Иисус – бриллиант, церковь – оправа.**

### **ЭНЕРГЕТИКА – ОСНОВА ЖИЗНИ.**

Что люди делают на Земле? Люди на Земле купаются в море энергии. И еще людям предоставлен океан возможностей. И как же человек распоряжается этими возможностями? – **ВРЕДИТ СЕБЕ И СВОЕМУ ОКРУЖЕНИЮ, КАК ТОЛЬКО МОЖЕТ.** Тем самым дерзит своему Создателю. Который вверил ему этот мир. Который создал мир и человека друг для друга, органично наполнив их существование. Но человек забыл о былой гармонии Вселенной, в которой сам играл одну из ведущих ролей. Внешняя сила отключила его от основы своего существования – и человек купился на эту приманку, проигрывая в денежную лотерею одну за другой основы своего существования. Сегодня человек напоминает щенка, который играет с костью, которую подкинули ему одурившие его пришлые тати, и эта косточка звучит как: «Мы не нуждаемся сегодня в Боге...»

Большого святотатства, большей дурости и идиотизма трудно придумать – но именно этот самый худший путь выбрал человек. Что ж, это его выбор. Создатель учитывает выбор каждого, **ВОЛЕИЗЪЯВЛЕНИЕ** – это один из Его величайших подарков своим созданиям. Но если бы они умели им пользоваться!!

Что же означает сегодня волеизъявление человека? – Мрак, наживу, разрушение биосферы планеты, экстренное уничтожение её уникальных ресурсов – основы своего существования на планете.

Так ведет себя существо, абсолютно забывшее и потерявшее не только смысл своего существования, но и ориентиры для его поиска. В так называемой цивилизации не принято слушать умных. Их привычно уничтожают как назойливую помеху в творении безумия. Дальнозорких и прозорливых ослепляют. Оракулам и глашатаям Воли Неба свинцом заливают глотки. Так называемый *человек разумный* получает величайшее наслаждение от своего безумия – и кем он является, кем же его считать на самом деле??? – Следом второй вопрос – А ПОВЕРНЕТСЯ ЛИ ЯЗЫК У ЭТОГО ‘ГРАМОТЕЯ’ НАЗВАТЬ, ОЗВУЧИТЬ СВОИ ДЕЯНИЯ?

– К сожалению, ответ – отрицательный. Напакостивший, нагадивший в углу щенок и не думает, не понимает глупости своей выходки. ОН ТАК ПРИВЫК. Он так и желает жить ДАЛЬШЕ – без понимания как основ своего существования, так и существования Вселенной. Что же, это ещё один его выбор. И в этом выборе он, безумец, годами, десятилетиями ищет в небе таких же – и не находит. И пусть он с трех раз догадается – ПОЧЕМУ? И – НАЙДЕТ ЛИ??? И зря он пытается покорить солнечную систему – его никто не пустит дальше изолятора, в котором размещен он, полубезумный. Ведь Марс и Венера оставлены безжизненными именно для его поучения, назидания – вот что бывает, когда ход событий идет не так, как рекомендует Создатель, вот какими бывают последствия нарушения Его воли.

О своей дальнейшей истории он, надеюсь – уже догадывается. Он не может не понимать, что будет с ним. Сколько веков ему, неразумному щенку, ещё придется кусать свой хвост – заниматься самоуничтожением, сколько бед и горя он привнесет ещё всё той же многострадальной Вселенной, своим собратьям. И всё это будет длиться ровно до тех пор, пока сам он не захочет, не пожелает другой доли – понимания деяний Творца и Создателя, сопереживания Его стремлениям и разумного участия в делах мироздания, в жизни Вселенной.

Мы не знаем, мы можем только догадываться о делах АБСОЛЮТНО совершенного человека прошлого, жившего вечно во вверенной и подконтрольной ему Вселенной. Но дьявольское восстание перемололо весь уклад жизни прежнего человека, деформировало всю Вселенную. И сегодняшней человек, родившийся и выросший на поле боя, наследует эти проблемы и беды, не зная ничего другого, кроме горя и проблем. Да ещё человек порой смотрит в небо, и у него сводит тоской грудь от смутных воспоминаний прежнего, гармоничного существования в благодатном раю Вселенной – но он не представляет, он может только догадываться обо всей глубине потерь. Человек в отчаянии мечется между религиозными конфессиями, социальными направлениями и философскими течениями – и нигде не находит утешения. Но он не хочет верить и в Божии Откровения, предпочитая утверждаться на Земле с помощью научно-технических достижений и оружия.

Вот и получается, что во Вселенной, основанной на энергии, накачанной энергией по самое некуда, идет жесточайшая борьба за энергоносители. И Земля не исключение. Тогда как Вселенная буквально купается в энергии, каждая звезда и планеты плавают в морях и океанах энергии.

И все это благодаря механизму орошения энергией всего тела Вселенной, что достигается работой механизма излучения/акцепции-рецепции. Для жизни на планетах, и, в частности, на Земле, были созданы идеальные условия.

### **ЖИЗНЬ И РАЗУМ ВО ВСЕЛЕННОЙ.**

Мы никогда не поймем жизни, если будем считать её каким-то случайным, искусственным явлением. В пронизанном закономерностями мире такое сложное явление,

как жизнь, не могло возникнуть вне общего русла течения событий, случайно, против правил игры, быть чем-то противоестественным.

**ОПРЕДЕЛЕНИЕ.** Жизнь есть высшая фаза замысла Создателя по упорядочению и гармонизации тела Вселенной; с момента наступления жизни эволюция мироздания становится автоматическим процессом с обратной связью.

Жизнь – это высший способ упорядочения материи, всей структуры мироздания на этапах поступательного процесса её эволюции.

Сложное явление жизни распределено по стратегическим и тактическим направлениям.

**ОПРЕДЕЛЕНИЕ.** Стратегия жизни заключается в автоматизации и контроле эволюции Вселенной.

Смысл жизни реализован в её важнейших функциях:

1. Отражение состояния мироздания
2. Изменение состояния мироздания в сторону повышения упорядоченности – повышение энтальпии и снижение энтропии в нём, т.е. активное участие жизни в эволюции мироздания.

Для выполнения этих функций жизнь наделена важнейшим свойством – разумом.

**ОПРЕДЕЛЕНИЕ.** Разум – основной элемент стратегии жизни, важнейший атрибут мироздания. Разум – вечный двигатель эволюции Вселенной, причина формирования и упорядочения потоков событий, информации, энергии и вещества на этапах эволюции мироздания.

В разуме человека отражено стремление сознания Вселенной к упорядочению.

Причина возникновения разума человека: Бог – высший разум природы – делегировал свои способности разума людям как исполнителям Своей воли на местах.

Причина возникновения разума Бога: Вселенная, мироздание не могут не знать, не осознавать сами себя, иначе они теряют смысл. Знание Вселенной и мироздания самих себя и составляют сознание и разум Бога – Бога, взявшегося творить Вселенную в целях эволюции мироздания.

### **СЛОИ МИРОЗДАНИЯ.**

Сверхсложная система мироздания имеет послойное строение, происхождение которых соответствует этапам эволюции мироздания.

**ПЕРВЫЙ СЛОЙ** (этап) представлен полевой формой материи, уже обладающей сознанием, в которой заключена основная масса мироздания. Мыслящее поле – основа мироздания.

**НА ВТОРОМ СЛОЕ** (этапе) из поля задаются формы – частицы и первые атомы. Сознание поля, сосредоточенное в частицах и атомах, направлено на поддержание функционирования конгломератов и ассоциаций частиц и атомов.

**НА ТРЕТЬЕМ СЛОЕ** (этапе) берет начало химическая эволюция: возникают атомы и объединения атомов – молекулы. Задачи сознания расширяются до масштабов молекул и их объединений.

### **ХИМИЧЕСКАЯ ЭВОЛЮЦИЯ.**

Это один из увлекательнейших процессов во Вселенной. Двигателями, стимуляторами, генераторами такой эволюции являются звезды – фабрики непрекращающейся, всё усложняющейся, послойной конденсации материала исходного прародительского поля мироздания.

Удивляет многофункциональность звезд. Вернее, достойно удивления и восхищения то умение, с которым создавалась каждая структура Вселенной: в каждую из структур вложено множество взаимозависимых функций, изящно дополняющих и стимулирующих друг друга.

Просуммируем известные функции звезд.

1. Звезды участвуют в энергетическом обмене Вселенной.
2. Последовательно объединяясь в галактики, скопления галактик, в скопления скоплений галактик, звезды являются штатными единицами формирования тела Вселенной.
3. Звезды – химические фабрики мироздания. Посредством постоянной работы звезд вершится постоянное усложнение структуры Вселенной.
4. Звезды являются центрами формирования планетных систем.
5. Звездные системы являются центрами формирования очагов биологической жизни.
6. Посредством постоянной работы звезд изменяется структура Вселенной в сторону увеличения атомных весов, иными словами, работой звезд продолжается процесс конденсации тела Вселенной, который принимает форму компактизации её вещества. Этот процесс имеет форму двух потоков: сходящийся поток водорода направлен в звезды – это поток конденсата прародительского поля первого уровня. Второй расходящийся поток атомов тяжелых элементов направлен из звезд в тело Вселенной.

Представляет интерес исследование отдаленных перспектив этого процесса, который имеет две составляющие: мало того, что обнаруживается всё больше и больше сливающихся галактик, чем подтверждается положение о том, что столкновения-слияния галактик являются системным процессом Вселенной – так и внутри них идет процесс утяжеления вещества, образования атомов всё более и более тяжелых элементов. И как же будет выглядеть Вселенная через десятки миллиардов лет такого процесса? – Ответ весьма затруднителен.

Предположительно, предстоит процесс образования супермегагалактик – образований, возникающих из нескольких, десятков или сотен сливающихся галактик, имеющих, к тому же, весьма высокую удельную плотность вещества. Очевидно, физические постоянные при этом претерпят изменения, не исключено, что физические законы также примут другой вид. Мы будем наблюдать другую Вселенную. Очевидно также, что к этому относятся слова Иисуса: “Прейдут небо и земля, но Мои слова не прейдут”. Создатель не может не знать будущего своих творений, но упоминает об этом не всуе, а только лишь к месту – там, где это, действительно, необходимо.

Небо и земля прейдут – и станут новой, обновленной Вселенной, в которой уже не будет возможности творить неправду.

**ЧЕТВЕРТЫЙ СЛОЙ** (этап) образования молекулярных сегрегаций:

- 1) атомы и молекулы объединяются в кристаллы, в том числе жидкие;
- 2) возникают первые коацерватные капли – сложные многокомпонентные молекулярные комплексы, в составе которых цепочечные углеродные структуры;
- 3) рост качественного и количественного разнообразия молекул: углеродные цепи дополняются модульными структурами – радикалами, расширяющими их свойства: гидроксильными, карбоксильными, аминными и другими группами; сочетания и комбинации радикалов и углеродных цепей: линейных, разветвленных и циклических;
- 4) этап молекулярных сегрегаций заканчивается с возникновением их высшей формы – биомолекул.

**ПЯТЫЙ СЛОЙ** – этап химической эволюции мироздания, завершается созданием всех компонент для образования живой клетки. Высший Разум, организовавший химическую эволюцию, дождался такого её этапа, когда он получил возможность воплотить свои устремления в клетке – в этом чуде из чудес мироздания, в этом чудном творении Божьем.

## **8.1. КЛЕТКА – ОСНОВА ЖИЗНИ.**

Ни одно изящное ювелирное украшение не может возникнуть само по себе – оспаривание этого утверждения рассмешит даже ребенка. Но самый сложный механизм, состоящий из массы уникальных деталей, которым просто неоткуда взяться самим по себе, этот уникальнейший молекулярный ансамбль, действующий настолько слаженно, что дух захватывает от осознания этой одновременно действующей сложности – человек с чего-то вдруг стал считать взявшимся ниоткуда, благодаря стечению каких-то непонятно-стихийных, но крайне удачных обстоятельств. Так откуда же взялась глупейшая, по сути, парадигма действия слепых случайностей там, где всё вымерено до микронов и нанометров, где учтены особенности каждой молекулы, где пакеты параллельных и последовательных реакций настолько завязаны друг на друга, что иначе просто невозможны – в живой клетке?! Кто-нибудь сможет объяснить эту абракадабру? А ведь на ней “воспитаны” поколения (!) научных кадров. Это как – на фальшивках растить ученых?? Да, что-то слишком перепутано в этом мире! Который сам, похоже, живет вверх тормашками. Дарвинизм и теория относительности – вот два конца дубины, которой научную мысль человечества с двух сторон – гуманитариев и естествоиспытателей – загоняют в тупик. Но люди всё ещё сохраняют осознанную или бессознательную связь с Творцом – поэтому все блокировки научного познания трещат по швам. Все больше биологов восстает против оков дарвинизма, существует движение “антидарвинизм”. Все больше физиков склоняется к несостоятельности теории относительности, их протест принял форму движения “антирелятивизм”. Народ восстает против фальшивых догм.

Человеческий мозг сверяет выводы и положения лженаук, и не находит им отражения в собственных алгоритмах.

Всё большее место в ученых (и не только) умах занимает идея Первопричины жизни, Вселенной, мироздания – идея Творца и Создателя этой дивной красоты.

Клетка – это атом жизни. Возникновение клетки во Вселенной также знаменательно, как и возникновение галактик. Сложность внутреннего устройства клетки не уступает галактической, а, может быть, и превосходит её. Клетка – это сгусток мудрости создавшего её Сверхразума – Бога-Логоса. Клетка – микрокосм, клетка – Вселенная в миниатюре. Клетка – последовательно и послойно упакованный сгусток Сверхразума. В микроотделах клетки протекают до тысячи взаимообуславливающих друг друга сопряженных реакций, последовательно стимулирующих или тормозящих, подавляющих друг друга. И весь этот самый сложный ансамбль существует под однозначным и центральным руководством – программным управлением ДНК.

Только в большом сне может привидеться спонтанное происхождение клетки из подручного материала. К тому же такой опыт, действительно, ставился: обогащенный минералами аминокислотный бульон десятилетиями подвергался прошивкам электрическим током – так организаторы опыта имитировали условия возникновения жизни на ранней Земле. Но в опытном материале не было получено спонтанного возникновения ни одной биомолекулы, ни одного белка – не говоря уже об РНК и ДНК. Естественно, организаторы этого неуклюжего опыта не получили и ни одной искусственно клетки.

Как известно, отрицательный результат – тоже результат: постановкой данного опыта лишний раз доказано отсутствие действия слепой стихии в процессе возникновения жизни и целенаправленное, продуманное, спланированное её происхождение высшей волей Создателя Вселенной. Несогласные с этим высказыванием могут заново воспроизвести подобный опыт и годами искать действие слепой силы.

### **ДНК – ВЫРАЖЕНИЕ ВОЛИ СОЗДАТЕЛЯ.**

Сторонники спонтанной версии происхождения жизни никогда не смогут объяснить ни происхождение ДНК, ни механизм рассеивания ДНК в пространстве Вселенной в

метеоритных контейнерах. Однажды какой-то мудрый человек отождествил ДНК с Логосом – действительно, ДНК – это язык Создателя Вселенной, Всемогущего Бога. Посредством ДНК Создатель общается с вызванной Им к жизни Вселенной, передает ей Свою Волю.

Человек понимает, что ни алфавит, ни компьютер, работающий под управлением алфавита, не могли возникнуть спонтанно, без участия самого человека – но что-то мешает, что-то путает его мысли в понимании священной функции ДНК и всего явления жизни в целом – то, что они являются волеизъявлением создавшего их Бога. Что-то или кто-то – кому выгодно незнание человека, кто порождает проблемы на пути познания человеком действительности. Но это – тема отдельного разговора.

“Скажите, пожалуйста – что было раньше – курица или яйцо?” – фрагмент песенки грузинского детского ансамбля “Мзиури” времен СССР затрагивает глубочайшую проблему возникновения не только животного мира – но и Бытия в целом. Действительно – что возникло раньше? – Клетка или геном, в котором запрограммировано её развитие?

Что возникло раньше – ДНК или белки? ДНК, которая не может реплицироваться без белков, но программа сборки которых записана в той же ДНК? Что же, всё-таки, возникло раньше – форма или содержание?

Задача с двумя неизвестными о форме и содержании напоминает задачу с инь-ян, которая оставалась неразрешимой пустышкой до тех пор, пока не был введен третий элемент – наиболее заинтересованный в их возникновении. Мы должны признать, вольно или под давлением фактов, что существует третий элемент, собственно, организовавший возникновение двух других – и формы – как носителя идеи, и содержания – как её реализации. Иначе задача не решается, иначе – годы, десяти-, столетия, потраченные в пустой болтовне.

Признание же присутствия стратегически заинтересованной первопричины возникновения мироздания расставляет всё на свои места. Тогда форма и содержание занимают свои ячейки в процессе сотворения: форма является штампом, клише, на котором собираются необходимые элементы мироздания. В отношении живых организмов эту роль играет ДНК – единая форма для всех видов.

Но вернемся еще раз к детской песенке. Её шутовское окончание: “– Ты лучше ешь, а не спрашивай!” – также, как нельзя лучше, передает совершенное над человечеством издевательство и насилие – отключение его от своих корней, от смысла существования, и замыкание на бытовой суете, на самопоедании. Человека отстранили от его естественной и привычной работы – регулирования процессов эволюции Вселенной, отвратили от созидательного вселенского труда – и теперь он, уже давно привыкший жить в неестественных условиях, сумасбродит и дуреет от безделья. Есть и картинка для иллюстрации ситуации: пожарный рукав под давлением, вырвавшийся из рук пожарного, реактивной силой вырывающейся из него струи мечется в разные стороны, грозя травмировать самого пожарного. Именно это происходит с человечеством: отключенное, отлученное от смысла своего существования оно деформирует и ранит всё вокруг, включая своего Создателя, постоянно причиняя Ему дискомфорт и душевные раны.

Воля человека в выборе – соглашаться на роль жертвенного животного, предназначенного дьяволом на заклятие, и тем выполнять волю работодателя – или же, примирившись и воссоединившись с Творцом, сопротивляться насаждению атеизма и античеловечности.

Клетка – это сгусток мудрости Создателя вселенского масштаба. На что дерзок человек, на какие только божественные идеи он не посягнул в своем грубом, неуклюжем нахальстве – но тут он догадывается, и даже не пытается синтезировать аналоги клетки – слишком уж это невозможная задача. Неизвестно, сколько времени у Создателя ушло на

разработку, проектирование и воплощение замысла клетки – но ясно, что это была целая эпоха – то, что описывается как один из «дней творения».

Не счесть функций клеток. Это защита, питание, размножение, секреция, самоподдержание состава макроорганизма – и еще сотни и тысячи специфических функций, реализованных в мельчайшем объеме пространства, время течения которых варьирует от миллисекунд до минут, часов, лет. В клетке заложена даже функция самоликвидации – ферменты клеточных лизосом разбирают структуры погибшей клетки до такого уровня, когда они без проблем могут быть утилизированы другими клетками, или выведены наружу.

Человеку есть с чем сравнить свои способности: ему на создание такой сложности, как клетка, понадобится сотня, если не тысяча, лет. Причем нет гарантии, что человек справится с такой работой идеально.

О сложности внутриклеточных процессов достаточно сказать, что они не поддаются (по крайней мере – пока) моделированию на самых мощных суперкомпьютерах.

### **ПРОИСХОЖДЕНИЕ КЛЕТКИ.**

На основании различного состава ДНК митохондрий и клеточного ядра в среде ученых возникла версия происхождения клетки путем слияния, симбиоза митохондрий и протоклетки. Согласно этой версии, митохондрии и протоклетки (что можно назвать клеточной основой), когда-то были самостоятельными организмами, но в какой-то момент произошло слияние – митохондрии оказались важной клеточной компонентой.

В случае подтверждения этой гипотезы принцип симбиоза должен будет считаться основополагающим в организации тел многоклеточных животных.

Сходным образом симбиоз клеток плюс разделение функций по группам клеток, плюс клеточная кооперация стали определяющим фактором при переходе от одноклеточной к многоклеточной форме жизни.

### **БЛОЧНАЯ ОРГАНИЗАЦИЯ.**

Уже у одноклеточных организмов четко определяются структуры, выполняющие определенные функции.

Жизненно-важные химические реакции не происходят в «общем котле», в общем объеме клетки. Они разнесены в различных отделах клетки во времени и пространстве.

Обычно эти реакции зависят друг от друга, продукты одних реакций являются субстратами в других. Они не могут совершаться одновременно, реакции зависят друг от друга по времени, и выстраиваются в цепочки последовательных событий.

Процессы жизнедеятельности живой клетки не могут идти в одном объеме, поскольку одни реакции могут блокировать другие. Структурные компоненты клетки, реализующие те или иные реакции, разделены физически, находятся в разных участках клеточного объема.

Следовательно, существуют физически разделенные функциональные отделы клетки, в которых выполняются определенные функции.

Эти отделы, или функциональные блоки, не возникают спонтанно, стихийно, напротив, регулярно повторяются в каждой клетке. Это известные компоненты клетки: ядро, эндоплазматический ретикулум, рибосомы, митохондрии, вакуоли и так далее.

Регулярное воспроизведение внутриклеточных структур свидетельствует об определенном алгоритме пространственной организации клеточного объема, нарушение которого грозит клетке потерей жизнеспособности.

Функциональные блоки – вот что важно в данном факте.

Блочный принцип является вторым по значимости в организации живой материи, самой жизни (два уровня симбиоза – первый принцип организации клетки и многоклеточных). В самом деле, появившиеся одноклеточные организмы, получив



возможность кооперации, объединения в ансамбли, должны были строить свою деятельность упорядоченно, руководствуясь какими-то принципами.

Но один такой принцип ими уже использовался – это принцип блочного построения живых структур. Такими блоками выполнено все внутриклеточное пространство. Отличие блоков обусловлено спецификой выполняемых функций, под которые и подстроена структура блоков.

Проявление блочного принципа на уровне внутриклеточных субструктур является первым уровнем организации живого.

Уже само название «многоклеточные» определяет их структуру и степень ее усложнения по сравнению с одноклеточными. Клетки объединяются в сообщества – второй уровень организации жизни.

Клеточное сообщество не является простой суммой, набором клеток. Жизнедеятельность клеточных ансамблей основана на упорядоченном межклеточном взаимодействии согласно неким принципам. Это третий уровень организации жизни.

Упорядочение ведется по нескольким направлениям. А это означает четвертый уровень организации живой материи – специализация клеточных ансамблей, тканей организма, на выполнение определенных функций.

**ПЯТЫЙ СЛОЙ** организации живого рассмотрим на примере функции передвижения живых организмов.

Из всех основных функций важнейшими являются поддержание гомеостаза, общей способности к жизнедеятельности, и размножение.

Все функции организма идут с затратами энергии и обеспечиваются за счет поступления энергии извне, с пищей.

Таким образом, добывание питательных веществ также можно считать одной из основных функций. Эта функция может быть реализована несколькими путями.

Взаимоотношения субстрат/организм имеют особое значение для живых организмов.

Все организмы можно распределить по принципу отношения к питательным веществам, питательному субстрату.

1. Пассивное нахождение, пребывание в среде и усвоение пищи в месте своего нахождения.

В этой группе организмов выделяются две подгруппы.

а) Организмы, пассивно пребывающие в среде (например, в почве), или перемещающиеся с потоками вещества самой среды: водными, воздушными, и так далее. Это микро- и макроорганизмы, не имеющие органов движения – большинство растений.

б) Постоянное фиксированное положение в среде в условиях омывания водным или воздушным потоком. Организмы этой группы также не имеют средств к передвижению, но они жестко фиксируются к различным поверхностям, подвижным или нет (пример: актинии, губки, многие водоросли и другие).

2. Активное перемещение в среде в поисках пищи.

Достигается специфическими органами движения.

Таким образом, все живые существа отличаются по принципу движения, перемещения в среде, или отсутствию такового.

Нам это деление необходимо для рассмотрения специфических органов движения в каждой группе и принципов их функционирования.

**ОПРЕДЕЛЕНИЕ.** Клетка – единица самоидентификации углеродной формы жизни.

Первичная самоидентификация в системе мироздания на основе замкнутых циклов циркуляции информации. Начало разделения информационных потоков на внешние и внутренние – прерогатива живых систем.

**ОПРЕДЕЛЕНИЕ.** Живая клетка – универсальная самоходная машина по сбору и обработке информации, принятию решений на основе имеющейся генетической

информации, распространению информации в среде обитания среди подобных клеточных структур и непосредственно внесения изменений в структуру среды.

**ШЕСТОЙ СЛОЙ.** Мир одноклеточных. Совершенствование обработки поступающей информации и принятия решений на основе полевой информации (электрические, магнитные поля, инсоляция), химических, физических градиентов (температура, влажность, освещенность и т.д.). Появление органов движения: жгутики, реснички; активное перемещение в пространстве (хемотаксис и фототаксис).

Начало сегрегации клеток в метамеры – прообраз и структурные единицы многоклеточных организмов. Возникновение клеточной специализации и клеточной кооперации.

**СЕДЬМОЙ СЛОЙ** – возникновение многоклеточных. Сегрегация метамеров с образованием первых многоклеточных организмов, в которых метамеры становятся сегментами. Появление центрального управления метамерами-сегментами.

**ВОСЬМОЙ СЛОЙ** – специализация сегментов-метамеров. Совершенствование межклеточного обмена информацией – химические (пептиды, гормоны и гормоноподобные вещества и др.), физические (электрические, полевые) носители информации.

Эволюция управления – появление нервной системы. Выделение и совершенствование датчиков информации – возникновение органов чувств. Совершенствование управления (нервная система) улучшило навигацию в окружающей среде – что явилось предпосылкой к образованию органов движения.

У многоклеточных совершенствуются способы получения из среды и обработки информации, а также методы воздействия на среду, как и способы передвижения в среде.

## **8.2. ПРОИСХОЖДЕНИЕ КОНЕЧНОСТЕЙ МНОГОКЛЕТОЧНЫХ.**

Актуальной задачей естествознания является познание общей схемы и основных принципов пространственной организации живых существ как этапа изучения сущности жизни.

**ОПРЕДЕЛЕНИЕ.** Жизнь – сложнейшая форма организации ткани Вселенной.

Жизнь как явление представляет собой один из высших способов упорядочения состава Вселенной на этапах её эволюции. С какого-то момента органическая жизнь начинает играть решающую роль в эволюции Вселенной и всего мироздания.

Для этого жизнь наделена такой функцией, как движением.

**ОПРЕДЕЛЕНИЕ.** Движение – один из необходимейших атрибутов стратегии жизни.

**ОПРЕДЕЛЕНИЕ.** Стратегия жизни – важнейший элемент бытия Вселенной; алгоритм процесса её совершенствования, т.е. самоконтролирующейся эволюции.

Химическая эволюция заканчивается созданием жизни: Создатель так смоделировал Вселенную, что она самосовершенствует себя – и эволюция мироздания становится автоматическим процессом. Эта задача и составляет смысл и цель жизни.

Создатель наделил субъекты жизни органами движения для ухода от негативных событий и приближения к месту позитивных, необходимых и желательных событий, как то: уклонение от опасности и приближение к источникам необходимейших, важнейших ресурсов – воды и пищи. По мере эволюции жизни движение обеспечивает приближение субъектов жизни к местам выполнения ими своих важнейших функций – операций по эволюции мироздания. Происхождение и строение конечностей многоклеточных позволяет понять один из принципов организации жизни.

Тема строения тел позвоночных, и вообще животных, обширна и многогранна. И начинается она с вопросов пространственной организации элементарной единицы живого – клетки.

**ОПРЕДЕЛЕНИЕ.** Клетка – это элементарный модуль, атом жизни, в котором воплощены основные атрибуты жизни: самовоспроизведение и самоподдержание своей структуры; основным смыслом существования клетки является участие жизни в

галактических взаимодействиях – обмене вещества, энергии и информации с окружающей её средой.

Клетка, являясь элементом галактической среды, принимает активное участие в процессах среды по модификации себя самой – можно сказать, что работой клеток, многоклеточных организмов, галактика, Вселенная проводят работу над собой по упорядочению и систематизации своего содержимого – именно ради этих функции и создана жизнь.

Полноценность таких взаимодействий обеспечивается механизмом движения по произвольной траектории: возможность перемещения в произвольном направлении реализована уже на уровне одиночной изолированной клетки.

Данная глава посвящена выяснению механизма происхождения конечностей у многоклеточных – этого основного органа взаимодействия организма и среды.

### **ДВИЖЕНИЕ – ВАЖНЕЙШИЙ ЭЛЕМЕНТ СТРАТЕГИИ ЖИЗНИ.**

Органы движения живого организма играют важную роль в стратегии жизни, позволяя организмам доставлять себя к месту наиболее оптимального осуществления своих функций, что достигается приближением к эпицентру текущих событий, или удалением от него.

Движение не является актом простого перемещения субъекта жизни в среде: в процессе движения организм взаимодействует со средой, получает информацию о состоянии среды: её плотности, температуре, направлении смещения её пластов, присутствия других объектов, в том числе живых, и так далее. Все эти данные анализируются центральным процессором – головным мозгом, который сверяет свою работу с главной программой жизни – геномом, генной памятью, заложенной Создателем. После анализа текущей ситуации субъект жизни принимает решение – оставаться в данном локусе пространства или менять дислокацию, перемещаться, и если решение в пользу второго – то высчитывается наиболее выгодная траектории, которая учитывает многие параметры: отсутствие хищников, наличие пищи, дружественных субъектов, климатические характеристики, определяющие сезонные миграции – и так далее. Кроме того, субъект жизни оставляет в среде свой след, что также входит в перечень его взаимодействий со средой.

### **ЖГУТИКИ БАКТЕРИАЛЬНОЙ КЛЕТКИ.**

Потребность живых существ в перемещении возникает 1. при необходимости избежания опасности, 2. по мере употребления и истощения внутриклеточных запасов, 3. при истощении внешних ресурсов питательного субстрата. Поиски субстрата стимулировали образование механизма хемотаксиса, следующим этапом было появление способности к перемещению по градиенту хемотаксиса.

Простейшим способом передвижения одноклеточного организма является перетекание всей массы клетки с места на место, таков способ движения у амёб. Для этого типа движения необходима достаточно прочная, способная к растяжению наружная оболочка

Но это означает снижение защитных функций наружного слоя одноклеточного организма. У амёбы снижение защитной функции наружной клеточной мембраны компенсировано высокой регенерирующей способностью клетки к воздействию повреждающих факторов среды: так, каждая из половинок разделенной пополам амёбы быстро восстанавливает свою целостность, в итоге имеется уже два организма.

Следующим шагом является появление у бактерий специфических органов движения – ресничек и жгутиков. Более совершенный способ передвижения с помощью жгутиков – белковых выростов наружной оболочки – основан на принципе рычага с опорой на элементы внешней среды. Этот тип движения свойствен большинству видов земной фауны.

Жгутик бактериальной клетки – своеобразный Рубикон в биологической жизни: до жгутика активные движения в микромире отсутствовали или были ограничены (перетекание амёб), но с появлением жгутика микробъекты начинают свободное плавание по жизни.

Преподаватель биохимии университета Лихай (США) Майкл Бихи (Michael Behe) относит жгутик и биологический мотор, приводящий его в движение, к несократимым системам, упрощение которых невозможно. Невозможно также и постепенное, эволютивное образование жгутикового механизма – этот аппарат мог возникнуть только одномоментно и в законченном виде.

Не вдаваясь в антидарвиновскую полемику, проследим путь совершенствования аппарата движения многоклеточных организмов от жгутика к системе конечностей, из которых самая замечательная – рука человека, этот тончайший манипулятор эволюции Вселенной

Человек перемещается в соответствии с принципом опоры на элементы ландшафта – почву, скальные породы и так далее. Рычагами у позвоночных и человека являются конечности. Простейшая реализация принципа рычага – весельный тип перемещения. Тело организма находится в жидкой или полужидкой среде, на которую опираются рычаги-жгутики, отталкиваются от нее, тем самым толкают тело клетки вперед. Движение жгутиков не хаотичное, а упорядоченно-волнообразное (рисунок 6).



Рисунок 6. Волнообразное движение жгутиков обеспечивает поступательное движение бактериальной клетки

Группы жгутиков одноклеточного организма специализируются на выполнении различных функций. Боковые жгутики играют роль при перемещении клетки, в дальнейшем из них у многоклеточных формируются органы движения.

А. Фултон отмечает, что типы и формы движения эукариотических клеток весьма разнообразны. Многие клетки способны плыть, причем тремя способами: *Chlamydomonas* плывут «брасом»: почти прямой жгутик ударяет назад, толкая клетку вперед, возвращаясь, жгутик изгибается так, чтобы его поверхность минимально взаимодействовала с окружающей жидкостью. Другие клетки ударяют жгутиками, как винтом, позади себя, при этом тело клетки толкается вперед. У клеток третьего типа имеются короткие реснички, с помощью которых клетки плывут, или, используя их как «ноги», передвигаются по поверхности.

Передне-расположенные жгутики специализируются на распознавании веществ и поверхностей, с которыми контактирует одноклеточный организм, т.е. являются органами получения информации о среде обитания; из этой группы жгутиков в процессе эволюции формируются органы чувств.

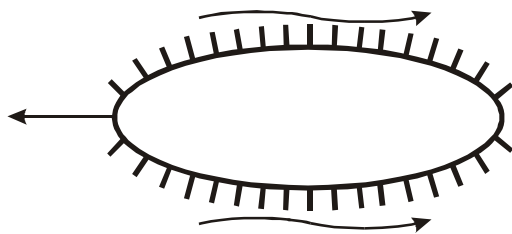
### **ДВИЖЕНИЕ МНОГОКЛЕТОЧНЫХ ОРГАНИЗМОВ.**

Многоклеточность означает переход к следующему уровню организации. Организация клеточных масс строится по принципу разбиение на большие группы – сегменты.



Рисунок 7. Сегментарное строение многоклеточных организмов.  
Модификация жгутиков.

Функции многоклеточных организмов выполняются группами клеток (рисунок 7). Элементарную сегментарную организацию можно наблюдать у червей – одних из простейших представителей многоклеточных.

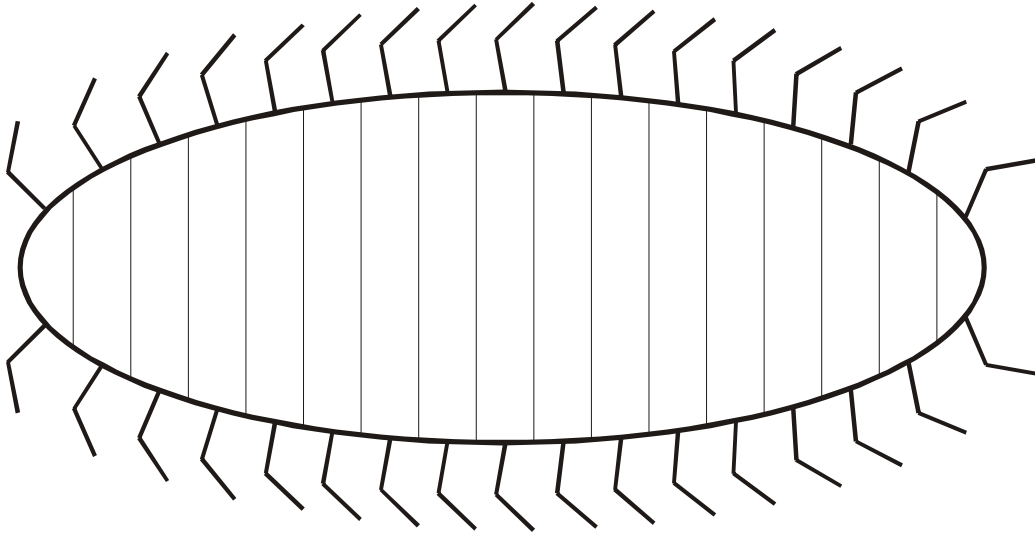

Рисунок 8. Начальный этап организации органов движения.  
Выделение симметричных фрагментов сегментов, несущих жгутики.

Клеточные ассоциации полипотентны, они обладают способностью приспособления к изменяющимся условиям. Это проявляется в свойстве специализации клеточных групп на выполнении тех или иных определенных функций. Из части клеточных групп, занятых в процессе движения, начинается формирование аппарата движения (рисунок 8).

На рисунках 9 и 10 показаны промежуточные этапы специализации клеточных групп – зачатков органов движения.

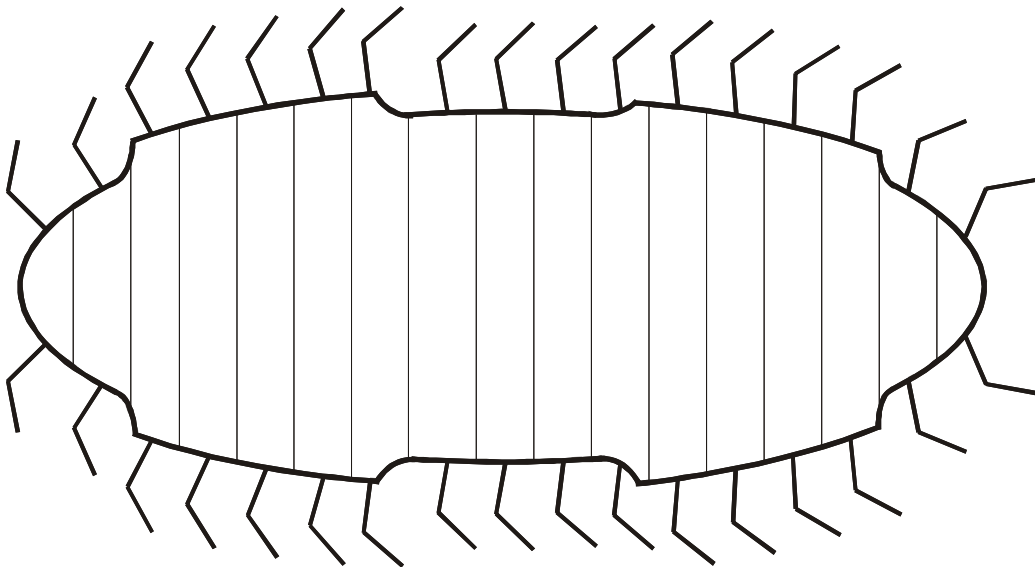

Рисунок 9. Промежуточный этап образования конечностей.



Рисунок 10. Структурирование новых органов.

Окончание процесса формирования конечностей показано на рисунках 11 и 12.

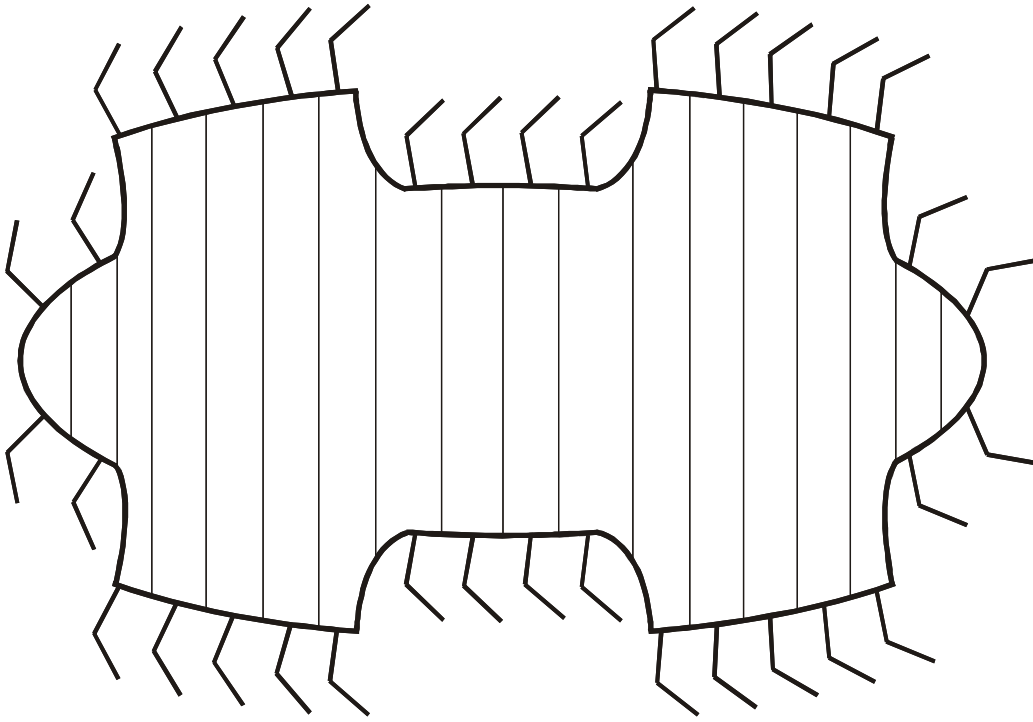

Рисунок 11. Окончание формирования конечностей у многоклеточных

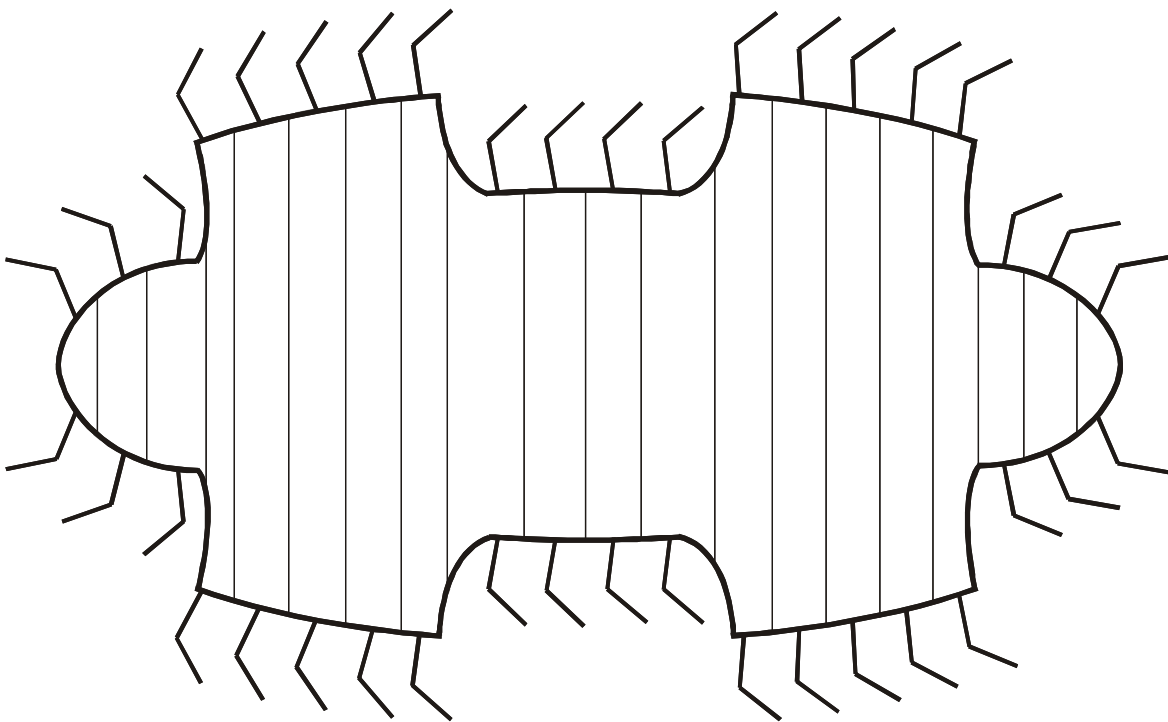

Рисунок 12. Окончательный вид конечностей многоклеточных.

Подобным образом организуются конечности у разных типов животных. Процесс образования конечностей у насекомых представлен на рисунке 13.

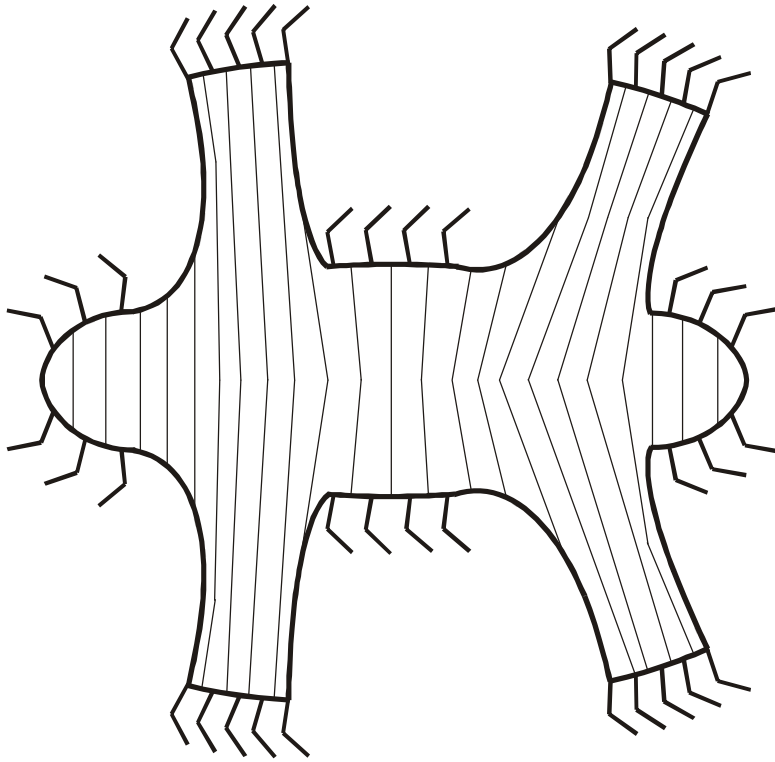

Рисунок 13. Процесс образования конечностей у насекомых.

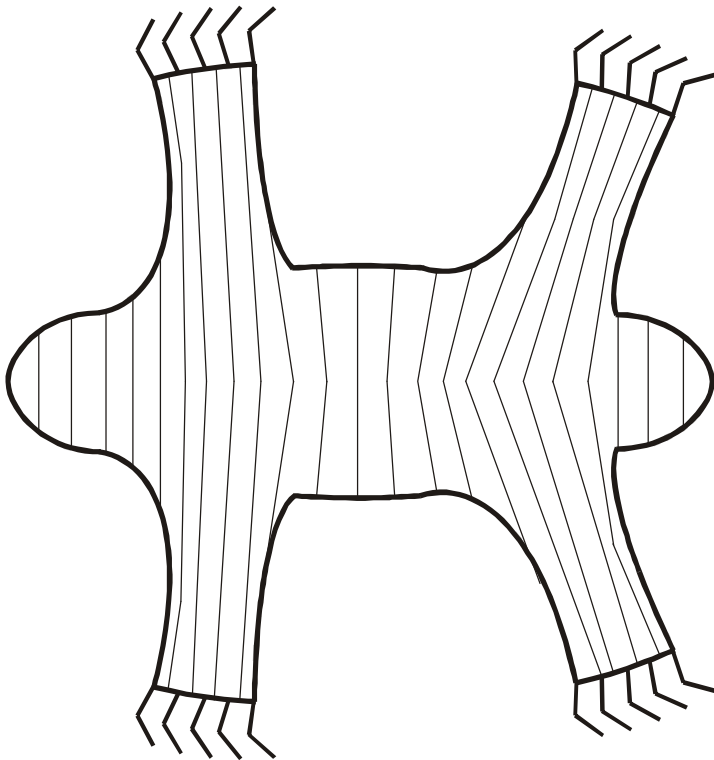

Исследование процесса создания конечностей насекомых, животных и человека приоткрывает способы и алгоритмы работы Создателя по сотворению ткани Вселенной – интереснейшего из всех самых интересных занятий.

Исследование алгоритмов создания фрагментов мироздания, в том числе объектов живой природы и, в частности, возникновения деталей их структур – интереснейшее занятие, доступное человеку. Человек погружается в круг забот Создателя, сопереживает Его настроениям и потребностям, становится полноценным участником творения мироздания – это ли не смысл существования человека? В дальнейшем человек начинает применять полученные знания, осознанно вносить свою лепту в формирование тела Вселенной.

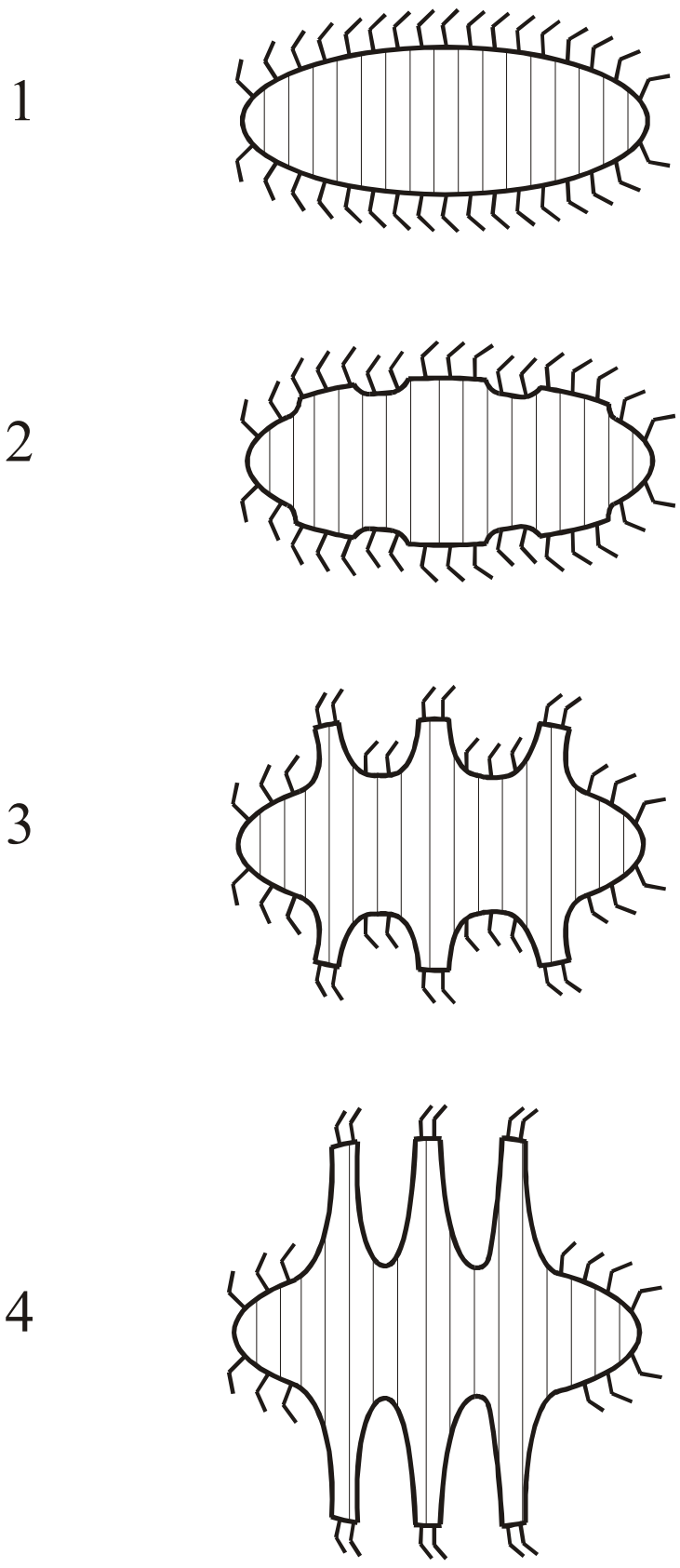
Но пока что этот процесс носит бессистемный, неосознанный характер. Развитие нанотехнологий, создание нанороботов – это, по сути, подражание Творцу в Его деятельности, но в уродливой форме: большинство нанороботов предназначено для нанесения поражения живой силе и технике противника, т.е. для уничтожения себе подобных. Ведь объявляемые обществу достижения нанотехнологий в создании нанороботов медицинской, технологической, сельскохозяйственной направленности по сути являются озвучиванием промежуточных этапов создания очередного высокотехнологичного способа уничтожения человека человеком – нанооружия.

**ДЕВЯТЫЙ СЛОЙ** – социализация многоклеточных. Возникают надсистемные образования углеродной жизни – группы подобных живых многоклеточных существ: появляются семьи, роды, стада, табуны, рои.

Самоидентификация в группах и идентификация групп. Обмен информацией в группах. Формулировка и достижение общих целей.

Формирование общества из больших аутентичных групп: роды, племена, народы, классы, государства.

**ДЕСЯТЫЙ СЛОЙ.** Эволюция жизни достигает максимума с началом активных манипуляций с окружающей действительностью. Жизнь выходит на “проектную мощь” в самореализации – в исполнении своего назначения – упорядочении звездных систем и галактик.

Да-да-да – никто никогда не говорил человеку, что он рожден для повышения устойчивости звездных систем, галактик, Метагалактики, всей Вселенной – но это именно так. Если бы это было иначе – то в ВОЗНИКНОВЕНИИ ЧЕЛОВЕКА НЕ БЫЛО БЫ НИКАКОГО СМЫСЛА. Древний человек соответствовал своему назначению: он не только знал и соблюдал законы возникновения и развития природы – он был БЛЮСТИТЕЛЕМ порядка во Вселенной.

Такова роль и назначение человека. Иного просто не могло быть – в природе нет ничего лишнего и случайного, всё имеет свой смысл и значение. И только человек выпадает из этого вселенского смыслового круга – выпадает, потому что у него отняли его дело, самого его поработили и нещадно эксплуатируют. Только человек этого уже не замечает – в силу своих высоких адаптивных способностей он ко всему быстро привыкает. Да и кукловоды ему попались умелые – где лестью, где посулами, где кнутом и пряником – дьяволы тысячи лет управляют человеком, понукая им в своих интересах.

Вот что стало с человеком, когда у него отняли его единственный смысл и назначение – вне своего истинного назначения человек просто дуреет от безделья. А ведь было не так. Нам сейчас, в ежедневной какофонии человеческих душ, даже невозможно представить, что может, на что способно человечество, когда каждый человек настроен на общее дело, когда всё человечество работает как один организм. Можно лишь догадываться, какие эффекты производило человечество – для этого вспомним пример лазера – когда все молекулы вещества излучают в одном диапазоне, на одной частоте, то достигаются невиданные эффекты, невозможные ни отдельной молекуле, ни их конгломератам.

Это же верно и в отношении человечества – мы можем только в самых смелых мечтах представлять, как человек воздействовал на окружающий мир, какие возможности скрыты в его молчащей ДНК – а по сути – заблокированной дьяволами. Здесь помогут некоторые факты из жизни тибетских монахов: в одном из видов посвящений монаха на 3 года, 3 месяца и 3 недели замуровывают в каменной келье, которая сообщается с внешним миром только посредством небольшого, примерно 30-сантиметрового отверстия, через которое ему каждый день подается еда. В конце этого срока монах путем “уменьшения размеров” сжимает свое тело таким образом, что спокойно проникает через это отверстие наружу. В другом случае монахи определенными наборами звуков и общей медитацией заставляют многотонные каменные глыбы взлетать на десятки метров вверх по склону, к месту строительства нового храма – и это только одна группа людей. Что же по силам всему человечеству, всем людям, работающим воедино, на одной частоте аналогично лазеру, какие способности, возможности, горизонты откроются перед ними – об этом можно только догадываться. Возможно, людям по плечу создавать не только звезды – но и галактики.

Но... Есть большое “Но” – человечество заблокировано в тупике, о котором даже не знает, из которого даже и не пытается выбраться. Заблокирован геном человека, напрочь забетонированы его возможности – и человеку, воспринимающему неясные позывы подсознания, остается только лишь с тоской смотреть в ночное небо... – смотреть на свою прекрасную Родину – ничего не помня и не понимая. Потому что человеку оставлено понимание родины только как огороженного клочка суши, по сути – резервации.

Вот так суровая, жестокая реальность превосходит самые фантастические сюжеты. Человек с обрубленными, редуцированными возможностями мечется на планете – и не находит себе места. Ему оставлена возможность перемещения только в горизонтальной плоскости – и совсем не случайно наблюдается столько катастроф в авиации, космонавтике и подводном плавании – так дьяволы блокируют развитие и без того оставшихся скудных способностей человека, одевают шоры и без того невидящему человеку.

А ещё дьяволы вынудили человека принять участие в блокировании собственной эволюции – заставили его совершенствоваться в самоуничтожении. С этой целью дьяволы свезли на Землю людей из разных галактик – получились так называемые расы, после чего развили и зафиксировали генетические различия, истребив при этом даже память об общем языке. Далее дьяволам осталось лишь стимулировать у каждого народа конкурирующие потребности – и всё, дело сделано – люди даже не догадываются о деталях технологии “Разделяй – и властвуй”, в которой людям практически невозможно найти общую базу для совместных интересов, поскольку дьяволы отслеживают и сразу пресекают подобные попытки. После чего внушают людям, что единственный путь к разрешению собственных проблем – пойти убить соседа – и тогда у тебя будет всё. Что и происходит сейчас на Земле – брат убивает брата, и еще вешает за это ордена на грудь.

Так Вселенная осталась без человека, а человек – без будущего.

## **ЧЕЛОВЕК БУДУЩЕГО = ЧЕЛОВЕК ПРОШЛОГО.**

Человек будущего\прошлого рос всю жизнь, изменяя свой рост в апикально-каудальном направлении по принципу ПОСЛОЙНОГО обертывания. Так что в поперечном направлении рост был наименее заметен, в продольном – наиболее выражен.

Причина и обоснование такого роста – в получении информации в неограниченных количествах, практически – ВСЕЙ ИМЕЮЩЕЙСЯ ИНФОРМАЦИИ О ВСЕЛЕННОЙ. Человек получал такой объем информации, какой ему нужен был для практического использования – т.е. для моделирования/модуляции эволюции Вселенной, рисунок 14. Направление А символизирует рост теоретических познаний человека об устройстве Вселенной, тогда как направление Б совпадает с ростом его практических навыков участия в эволюции Вселенной и мироздания. Но усвоение информации о Вселенной

должно коррелировать с общей массой и размерами – т.е. с общим числом клеток в теле человека: поэтому вновь получаемая информация распределялась послойно во вновь нарастающих слоях. Иначе информация не усваивается, остается балластом.



Рис. 14. Схема неограниченного роста тела человека

Человек рос слоями наружу наподобие дерева! Человек обрастал, оборачивался слоями материализованной информацией, информацией, отождествленной со структурами его тела! Таким образом, люди прошлой формации были не просто великанами – каждый индивидуум представлял собой информационный банк данных обо всем, в пределе – обо всей Вселенной. Каждый мог дать – и давали! – начало следующей цивилизации. Наша цивилизация порождена Перуном и близкими ему Даждбогом, Велесом и другими людьми первой формации, гармонично существовавших в своем окружении. Но это были люди – а не боги! Обожествовали их отпавшие от Создателя последующие поколения землян, выжившие в ядерных войнах полчищ сатаны с армией Перуна. В дальнейшем люди, подавляемые сатанинскими ордами, деградировали, утеряли огромные пласты своей истории, которую стали вести от Перуна.

Первые люди были информационными матрицами эволюции мироздания! Вот так задумка Создателя – гениальнейший план всеобщего благоденствия! И какой надо обладать ненавистью к жизни, к её проявлениям и носителям – чтобы это всё разрушить!

У современного человека общая активность нейронов едва достигает 3% – и то в этом случае говорят о талантливости и гениальности. Можно только догадываться, каких эффектов позволяет достигать полная, 100%я активность удивительнейшего, уникальнейшего механизма познания Вселенной и управления ею – головного мозга человека.

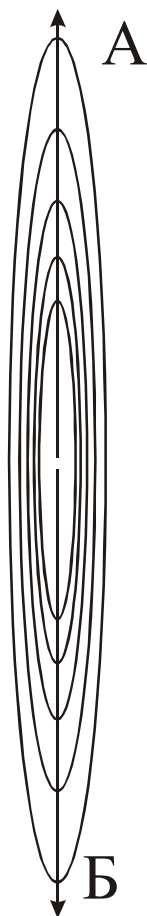
Отсутствие такого роста сегодня объясняется генетической блокировкой, причиненной по понятным причинам человеку определенными силами.

Рудиментами такого роста является родничок в темени грудного ребенка.

Так получает разгадку ещё одна шарада древности, вот что означает фраза из «Хуанди Нейцина» «...мышцы их были едины»: мышцы входили в состав единой нервно-мышечно-информационной системы. Мышцы человека прошлого, наряду с нервной системой, участвовали в получении, обработке и хранении информации. В мышце, как в одном из самых лабильных (активных, подвижных) органов, отражается ВСЯ ИНФОРМАЦИЯ, познаваемая индивидом в процессе его жизни во Вселенной, в процессе общения со Вселенной.

Вот почему человек древности жил вечно: ведь у него было всепоглощающее занятие – культивировать звездные системы, возделывать звездный сад. Смерть была не нужна, пока человек был занят своим делом – контролем эволюции мироздания. Но когда человек потерял свою путеводную нить и стал заниматься убийством – на сцену была вызвана смерть как регулятор этого потерявшего смысл своего существования создания.

Сегодняшнему оболваненному человечеству трудно постичь соотношение достижимого в планетарных рамках с действительно необходимым в космологическом масштабе, хотя этот этап является важной вехой на пути частной эволюции человечества и слияния её с эволюцией мироздания – в которой человек прежде выступал действенным элементом.

Из других форм жизни нам известна конкурирующая с углеродной кремниевая, единица которой выглядит как песчинка. Сообщества кремниевой жизни выглядят как пески: барханы, дюны. Пустыни в этой шкале сравнений, очевидно, соотносятся с кланами, племенами и государствами.

Известна враждебность песчаных образований по отношению к человеку, ко всяким представителям углеродной жизни, которые нередко погибают среди них. Человек, находясь в пустыне, реально ощущает эту враждебность, очевидно, воспринимая специфические информационные потоки, свойственные песчаным образованиям.

Процесс развития земной биосферы – это процесс развертывания определенного алгоритма. Реализация любого алгоритма требует соблюдения определенных условий.

1. Это наличие самого алгоритма как начального этапа реализации какого-то смысла, назначенной цели.

2. Наличие материальной (элементной) базы, подходящей для выполнения этапов алгоритма.

3. Достаточного энергоснабжения.

Перечисленные необходимые для реализации алгоритма пункты есть суть 1. управление и информационное обеспечение, 2. носитель – материальная база. 3. энергоресурсы – три необходимых и достаточных условия для достижения любой поставленной цели. Мы видим, что в условиях ранней Земли выполнялись все три условия. Управление было представлено ДНК и РНК, попадавшими на Землю из ближнего космоса. Последовательные этапы усложнения порядка химической организации материи на поверхности Земли привели к созданию подходящего материального носителя.

Процесс возникновения жизни повторяет в целом технологию организации Вселенной: в созданной Высшим Разумом – Богом – информационной матрице кодируется энергетический каркас, облакаемый в дальнейшем слоем барионной материи.

Мы не ведаем в целом устройства мироздания, но серьезных доводов против подобной организации всех его фрагментов не существует: действительно, если схема надежно работает, зачем её изменять. По крайней мере, первые два пункта: информационное содержание и энергетически-силовое снабжение. Видимо, Вселенные различаются между собой в третьем пункте: наиболее вариабельными являются материальные оболочки, и барионный вариант нашей Вселенной является одним из них. Другие Вселенные могут быть построены на иных материальных носителях.

Второй пункт – обеспечение энергетического снабжения – имеет особенности.

## 9. ИЗЛУЧЕНИЕ/АКЦЕПЦИЯ/: ОСНОВА ЖИЗНИ В ОКЕАНЕ ЭНЕРГИИ

**Любовь к родине как к стране войны порождает, любовь к родине-планете, Родине-Солнечной системе – войны устранил.**

Кроме генерального плана строения мироздания, который усматривается сплошь и рядом во многих явлениях, существуют также и механизмы его реализации – иначе этот план не имел бы смысла. С другой стороны, существование данных механизмов реализации служит одним из доводов подтверждения существования Первопричины – общего замысла и генерального плана строения мироздания. Одним из таких механизмов является **механизм излучения-акцепции/рецепции сигнала/энергии**, рисунок 15.

Во Вселенной существует основная движущая сила – сила эволюции, реализованная в конкретных механизмах. Одним из таких механизмов является накачка пространства рассеянной энергией с последующей возможностью её использования в любом необходимом месте, рисунок 3. Вектор излучения А встречает в пространстве любую плоскость Б, и передает ей свою энергию в виде распространяющегося в плоскости поля вектора В. Насыщение энергией предполагает модификацию как самой плоскости Б, так и расположенных в этой плоскости объектов. Действием этого механизма рассеяния/акцепции энергии на древней Земле зародилась жизнь из первичного генетического материала, который в присутствии избытка энергии смог начать реализацию своих функций. Примерно также протекает насыщение энергией объемов.



Рисунок 15. Механизм акцепции информации/энергии плоскостью.

Описанный механизм имеет гораздо большее значение, чем просто энергетическая накачка и функциональные предпосылки структурных модификаций – на примере данного механизма видна роль основных управляющих структур мироздания в снабжении отдельных его областей всем необходимым, и в первую очередь – управляющими стимулами и энергией. Механизм подобной энергетической накачки в первую очередь подразумевает, что каждая точка мироздания в любой момент времени находится в поле зрения Создателя и Главного Управителя мироздания – на рисунке 15 этот принцип обозначен поступлением в точку О информационно-энергетического командного сигнала в виде вектора А. Данный командный стимул является собирательным образом, и представлен пакетами управляющей небесной информации, которая состоит из генетического материала, методично рассеиваемого в пространстве Управляющей Силой мироздания.

Окрестности точки О интервьюируются вращающимся вектором В – который является таким же собирательным образом уже получившего реализацию генетического материала – т.е., био- и ноосферы. Одновременно вращением вектора В формируется коллинеарный вектору А вектор обратной связи Г, несущий к источнику командного сигнала – Творцу мироздания – исчерпывающую информацию о состоянии данной области и её текущих проблемах.

Таким образом, посредством пары векторов А–Г – управляющего вектора А и вектора обратной связи Г, плюс циркуляцией вектора В, контролируется состояние

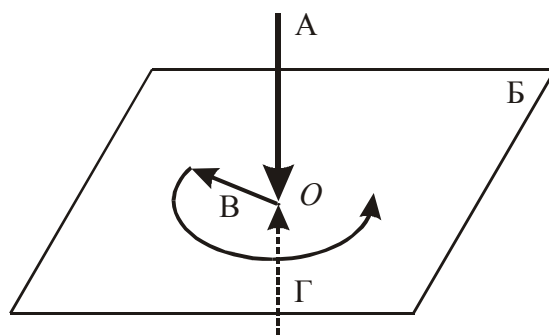
плоскости Б, которая обозначает любую область пространства мироздания: к ним подводится энергия, и осуществляется коррекция их текущего состояния в двух масштабах – соответственно планам и задачам эволюции данной области и эволюции всего мироздания в целом.

Так в любой области мироздания реализованы небесный контроль и земная (планетарная) реализация высших (небесных) потенциалов-стремлений ко всеобщему благоденствию.

Взаимоотношения прямого/обратного сигнала и процесс сбора/обработки первичной информации хорошо описываются древней восточной философской концепцией инь/ян в современной модификации и интерпретации, впервые в мире представляемой в данной работе, рисунок 16.



Рисунок 16. Концепция инь/ян и механизм излучения/акцепции.

Векторы А–Г действуют вдоль центров воронки инь/ян, зона действия кругового вектора В лежит в перпендикулярной этим векторам плоскости, проходящей через перекрестье воронки.

Сопоставление двух рисунков дает представление о пропорциях видимых эффектов, и истинных размерах механизмов, обеспечивающих эти эффекты: в то время как мы наблюдаем лишь действие вектора В в плоскости Б, на самом деле его вращение обеспечивается большим объемным механизмом, лежащим вне этой плоскости – над и под нею. Примерно такие же пропорции существуют и для нашей видимой Вселенной: будучи четырехпроцентным фрагментом мироздания, её существование обеспечивается и поддерживается немалой частью мироздания – около 20%. Подробнее пропорции мироздания освещаются в последующих главах.

Один из важнейших вселенских принципов – концепция инь/ян – тысячелетия оставался полумертвым грузом, однако в данном исследовании дается исчерпывающее описание её подлинного смысла: физический смысл концепции оживает только при её **объемном рассмотрении.**

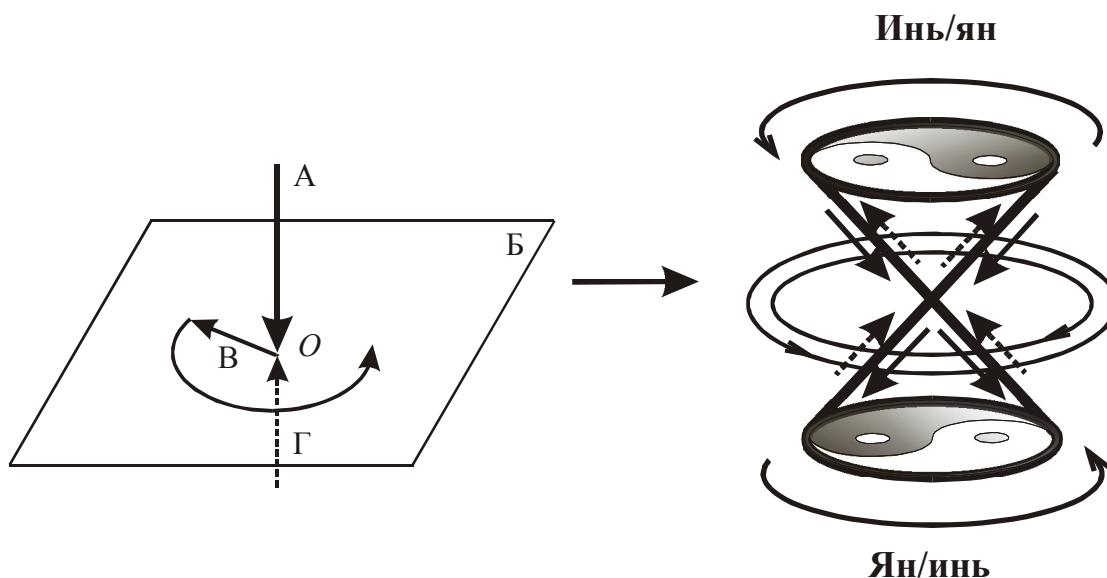
## 10. ИНЬ/ЯН – ДРЕВНЕЕ И ВЕЧНО ЮНОЕ УЧЕНИЕ.

Во многих научных дисциплинах наблюдается следующая картина: имеют место исторически сложившееся классическое ядро и современная оболочка, встраивающая вновь приобретаемые факты в существующую структуру. Причем пропорции старого и нового динамичны, и зависят от интенсивности исследований в данной области. Такое положение сложилось в отношении постулатов китайской философии, конкретно, концепции монады Инь/Ян, рисунок 17.



Рисунок 17. Монада инь/ян

До сих пор смысл монады трактовался как вечная борьба противоположностей – добра и зла, света и тьмы, мужского и женского начала и т.д. Такой ограниченный подход не может быть продуктивным, поскольку несет в себе минимальную смысловую нагрузку в основном описательного характера. Тем не менее, в концепции Инь/Ян имеется внутренняя логическая структура, скрытая внешними нагромождениями.

Истинное, глубинное, логическое рассмотрение структуры Инь/Ян взаимодействий приводит к совершенно иному пониманию природы этих явлений, о которых без преувеличения можно сказать, что они лежат в основе структуры мироздания. В таком представлении раскрывается истинный смысл противопоставлений, которые, на самом деле, оказываются переходами, границами разделов пространства, вещества, поля, времени.

Концепция Инь/Ян предстает перед нами как впервые возникшая, организованная анизотропия в изотропном дотеле мироздания, *КАК ОСНОВА, ПЕРВЫЙ ЭТАП ПЕРВИЧНОГО ДРОБЛЕНИЯ исходного пространства и материи.*

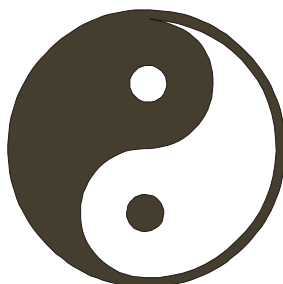
В этом и заключается основной аспект ИНЬ/Ян-взаимодействий:

- 1) пропорциональное деление среды на взаимодействующие между собой разделы,
- 2) создание и поддержание между ними градиентов энергии и информации, рисунок 18.



Рисунок 18. Истинный смысл монады Инь/Ян .

Поднятый над землей на определенную высоту камень, растянутая пружина, масса воды, запертая в запруде, заряженное оружие, удерживаемая электромагнитными линзами плазма – примеры таких разделений. Так создаются самые различные потенциалы, их

градиенты и, как реализация потенциалов – движение материи вдоль соответствующих градиентов.

Инь/Ян-системы являются, по сути, ЭЛЕМЕНТАРНЫМИ ФУНКЦИОНАЛЬНЫМИ ЕДИНИЦАМИ БОЛЬШОГО ВСЕЛЕНСКОГО КОНСТРУКТОРА.

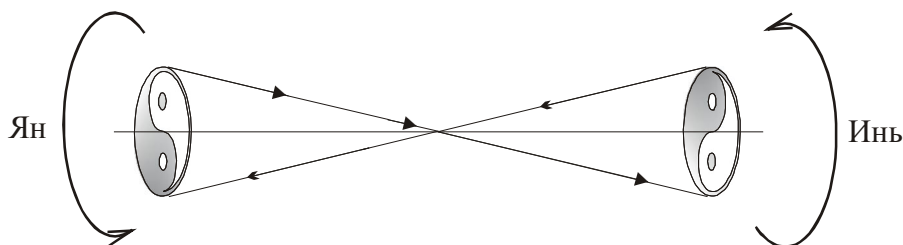
Из конечного числа подобных элементарных модулей и создается бесконечное разнообразие форм и способов существования и движения поля и материи.

Эти же элементы задают СТРУКТУРУ самого ПРОСТРАНСТВА. Пространство – не бесформенное *Нечто*, а вещественная среда, обладающая собственной структурой.

**ОПРЕДЕЛЕНИЕ.** Основным смыслом идеи Инь/Ян является разделение любой сущности на пропорциональные части и создания устойчивых связей между ними.

Принцип Инь/Ян формирует грани и границы, а также переходы между ними в самых разнообразных сущностях, включая пространство/время. Действие принципа двойное: 1) принцип формирует иерархию сущностей мироздания, 2) является генератором, двигателем информации, энергии, вещества.

Не исключено, что с помощью принципа Инь/Ян сформирована гроздь связанных Вселенных, в которой наша Вселенная занимает отведенное ей место. Действие принципа Инь/Ян формирует границы между разделяемыми им компартаментами, следовательно, и между связанными Вселенными существуют векторы напряжения, определяющие взаимодействия Вселенных. Между фрагментами связанных Вселенных существуют ребра напряжений.

Масштабы человека слишком малы для оценки взаимодействия Вселенных.

Посредством переходов Инь/Ян изотропные среды модифицируются в анизотропные.

Изучение условий, предпосылок и механизмов переходов Инь/Ян приводит к пониманию наиболее общих, глубинных свойств мироздания.

## 11. СТРУКТУРНОСТЬ КАК ОСНОВА СИСТЕМНОСТИ

Образование структурной Вселенной происходило с большими энергозатратами, на создание полевой квантовой структуры пространства требуется большое количество исходного прародительского полевого материала.

Созданием пространственной решетки закончился первый этап сотворения мироздания. Это был этап «отделения тверди небесной от вод» – выделение в бесструктурном первородном мироздании – «воды» – четкой структуры – «тверди». «Водой» первозданная материя названа в силу потенциальных созидательных, питательных, поддерживающих функций: вода дает жизнь, в том числе и Вселенной – тверди среди вод.

Свойства вновь создаваемой пространственной матрицы должны были наилучшим образом обеспечивать процессы эволюции всего мироздания, и одним из первых это касалось энергетического обеспечения. Одним из основных свойств матрицы «тверди» является проведение всего и вся – всех типов излучения и импульсов, возможность перемещения любых объектов и так далее.

Это важнейшее условие и требование достигается дополнительной накачкой энергией квантовой структуры пространства: данное условие облегчает создание и поддержание различных потенциалов и их градиентов.

Во Вселенной совсем не случайно все тела стремятся к излучению: это условие позволяет поддерживать метастабильное состояние напряжения пространства, что, в свою очередь, уже вторично облегчает проведение всех типов излучений и перемещение масс. Свет от самых далеких галактик доходит до нас благодаря энергетической накачке пространства.

Но чтобы излучение могло распространяться в уже подготовленной для этого среде, его должно что-то испускать, излучать – и в мироздании прозвучало «Да будет свет!»



«И стал свет!» – появились первые звезды – вечные излучатели Вселенной. И свет стал распространяться по всем разрешенным направлениям, Вселенная и мироздание наполнились излучениями различных типов.

Пространственная матрица мироздания представляет собой бесконечно емкий носитель информации и энергии, и одновременно является платформой для образования любых материальных объектов – множества частных носителей – посредников различных взаимодействий в ходе общего процесса эволюции.

Излучение распространяется беспрепятственно до встречи с границей раздела сред, одна из которых может быть непрозрачной для данного типа излучения. Границы сред называются поверхностями. В простейшем виде поверхность представляет собой плоскость. Среды являются объемами, в идею среды заложено стремление к сохранению своей цельности: это проявляется в центростремительных тенденциях структурных единиц каждой среды. В общем виде среды имеют шарообразный вид, но существует много вариантов отхождения от этой классической формы. Границы сред являются криволинейными поверхностями, являющиеся, по сути, криволинейными плоскостями.

Итак, имеются различные среды, и есть разграничивающие эти среды поверхности. Объемы могут быть замкнутыми и не замкнутыми – мы до сих пор не знаем границ ни Вселенной, ни мироздания или Бытия. Соответственно, объемы ограничены замкнутыми и полузамкнутыми поверхностями.

Любая поверхность влияет на распространение излучения, это влияние реализовано в двух вариантах – отражении и преломлении (среда может еще и поглощать излучение), в реальности обычно наблюдаются комбинации этих вариантов. Существование абсолютно прозрачной поверхности, также как абсолютно отражающих (или абсолютно поглощающих сред), теоретически возможны, но пока не доказаны.

Существует и третий вариант взаимодействия излучения с поверхностью – скольжение вдоль неё, при этом наблюдается криволинейное распространение излучения.

### **ПОВЕРХНОСТЬ КАК ВЫРАЖЕНИЕ ПОТЕНЦИИ ОБЪЕМА.**

Взаимоотношение объема и поверхности имеет специфические стороны. Трехмерный объем ограничен двумерной поверхностью, но это ограничение не носит характера ущербности. Напротив, можно сказать, что **в поверхности реализованы потенции объема**: в трехмерном объеме вероятность контакта реагирующих сущностей ниже, чем на плоскости. В поверхности на одно измерение меньше, чем в объеме: следовательно, на двумерной матрице больше возможностей для сближения и взаимодействия частиц, атомов и молекул, вероятность такого контакта возрастает. Стало быть, в целях повышения реагирующей способности субстратов, и в целях повышения эффективности управления этими реакциями, логично вынести их взаимодействие на поверхность – что и реализовано в клетке: все реакции в живой клетке протекают на мембранах.

## **12. ПРОИСХОЖДЕНИЕ ЖИЗНИ ИЗ ОДНОГО ИСТОЧНИКА. МЕХАНИЗМ ПЕРЕНОСА ЖИЗНИ.**

Если даже земные академикусы смогли бы согласиться, пусть даже теоретически, с существованием Первопричины, они никогда не признают того, что она может быть *НАСТОЛЬКО СОЗНАТЕЛЬНОЙ*, чтобы осознанно творить мироздание. Сознание в рамках Земли – факт, не скрываемый никакими путями – ими принимается, но не более. По мнению официозных ученых, только в условиях Земли *сформировано поле сознания – частное явление на бескрайних просторах мироздания*. Трудно назвать такую позицию конструктивной. Неразумной – да, настоящей, стоящей – нет. Получается, что наличие РНК и ДНК в метеоритах признают – но отказывают в существовании механизму, обеспечившему это явление. Каким же образом тогда формируются эти практически вечные контейнеры, эти споры жизни, рассеянные по ближнему и дальнему космосу? Что,

*тоже – СЛУЧАЙНОСТЬ??* Не слишком ли часто ученое сообщество прибегает к спасительной случайности в объяснении неизвестных явлений? Сознательно или нет дезинформируя тем самым и себя, и всё мировое сообщество. Неужто, действительно, годится объяснение, связывающее происхождение метеоритной ДНК и РНК, образование и выброс подобных контейнеров за пределы планет лишь с вулканической деятельностью? А кто-либо когда-либо задавался вопросом – какими должны быть концентрации аминокислот, карбоновых кислот, азотистых оснований и других биомолекул, обнаруживаемых в метеоритном и кометном веществе – **В ИСХОДНОЙ, ОТПРАВНОЙ ДЛЯ ЭТИХ МЕТЕОРИТОВ И КОМЕТ ТОЧКЕ – ЧТОБЫ И В ПРЕДЕЛАХ ЗЕМЛИ, СПУСТЯ МИЛЛИОНЫ, МИЛЛИАРДЫ ЛЕТ – МЫ ОБНАРУЖИВАЛИ ИХ В ТАКИХ КОЛИЧЕСТВАХ!!!**

Получается, что исходная планета (или ряд планет), в пределах которых формировались подобные кометы и метеориты, **ДОЛЖНЫ БЫЛИ БЫТЬ СПЛОШЬ ПОКРЫТЫ СЛОЕМ БИООРГАНИЧЕСКИХ ЭЛЕМЕНТОВ!**

Основание Жизни на определенном этапе развития Вселенной формирует из себя споры жизни и бесчисленными количествами рассеивает их в космических просторах остроумным способом, в оригинальных контейнерах – кометах и метеоритах, оседающих на вновь образуемых планетах.

Химическая эволюция Вселенной с неизбежностью приводит к возникновению на планетах биомолекул – органических оснований жизни.

Наличие генетического материала, поставляемого кометами/метеоритами, и органических молекул, означает сочетание необходимого и достаточного условий для возникновения новой жизни.

Генетический материал является управляющим фактором, органические молекулы – пластической массой для формирования управляемых объектов и носителей энергии.

Одной из высших и сокровенных тайн Творца является соединение этих двух условий в одно целое.

Так рождаются новые ростки жизни. Так жизнь тиражирует себя на просторах Вселенной в условиях, созданных Высшим Дирижером сверхсложного оркестра мироздания. И нет никакой мистики и тем паче – случайности в работе четкого, слаженного механизма воспроизводства одного из самых удивительных и захватывающих изобретений Творца – жизни.

Так волею Творца существуют Фонтаны Жизни! Существуют параллели резонанса: человек обустроивает фонтаны в самых торжественных местах, приурочивает их открытие к самым знаменательным датам. – И что, это тоже делается вне всякой связи с рассматриваемым способом тиражирования жизнью самое себя – тоже *СЛУЧАЙНО?!*

При всем этом великолепии один человек старается познать структуру истины, а другой снова и снова дает себя уговорить, что **ВСЁ ЭТО – ДЕЙСТВИТЕЛЬНО СЛУЧАЙНОСТЬ!** На самом деле только вечный пессимист или неисправимый скептик, начисто позабывшие восторг, возникающий при взгляде в звездное небо или в окуляр микроскопа – могут заявлять, что все это – глупая случайность, потому что порядка и смысла в мироздании нет, потому что не может быть никогда!

Но как же тогда земная наука объясняет возникновение живого? С одной стороны, абиогенный синтез низкомолекулярных органических соединений (аминокислот), высокомолекулярных органических соединений (нуклеиновых кислот), полимерных агрегатов (коацерватных капель и микросфер) в условиях ранней «горячей» Земли признается реальным. Т.е., тем самым признается, что на Земле и в ближайшем, доступном наблюдению космосе, эволюция, в том числе химическая, направлена в сторону усложнения химических соединений вплоть до образования органических молекул. Но, в то же время, сборку целостного живого организма из всех необходимых компонентов практически при тех же условиях официальные версии зарождения и развития жизни на ранней Земле относят на счет **случайного, полумеханистического**

**события!** Это и есть самое сомнительное и слабое звено в концепции самозарождения жизни на ранней Земле: мощнейший качественный скачок эволюции списывается на счет случайности – спонтанной, бездушной вероятности. Вот так – жизнь – это случайность во Вселенной! Простое, случайное возникновение жизни, спонтанное, *неожиданное* возникновение человека – и всё тут. Дальше, глубже человеку знать не надо – не положено!

Итак, до образования отдельных блоков, узлов организма человека история прослежена довольно точно – но на освещение самого процесса сборки у ученых не хватило ни сил, ни возможностей (способностей?). Или – желания? Получается – здесь играем – а здесь не играем? На поверку оказывается, что стройной, строго научной версии зарождения жизни в условиях Земли – не существует. Мастера «научной» подтасовки фактов по этому поводу дают туманные объяснения, прикрывая отсутствие четких концепций результатами малозначащих лабораторных опытов, в большинстве своем подтверждающих возможность абиогенного синтеза низкомолекулярных биоорганических соединений в условиях ранней Земли. Ну и что из того? Это и так следует по логике событий: ход химической эволюции в условиях ранней Земли приводит к абиогенному образованию органических молекул. Но разве сам факт такой направленности эволюции свидетельствует о сумбурно-стихийном способе существования Вселенной?

### **13. ЛОГИКА И СМЫСЛ СОПРЯЖЕНИЯ ЭВОЛЮЦИЙ ДВУХ ФОРМ ЖИЗНИ.**

Скитания в потемках словоблудия не могут быть вечными – вот людям и передаются, по мере надобности, необходимые знания.

Ряды сходных усложняющихся схем: атомы, молекулы, звездные системы, галактики, Метагалактика – подтверждают свое происхождение из одного источника. Что подразумевает существование одного Автора такой логически-безупречной и бесконечно усложняющейся красоты. Автора, предусмотревшего образование органической жизни в результате химической эволюции мироздания. Автора, красивейшим образом решившего проблемы биологической эволюции.

В данном исследовании впервые в мировой литературе приводятся простые и ясные, логичные и красивые концепции возникновения сознания и жизни, а также ход и проблемы их эволюции.

### **КАК БИОЛОГИЧЕСКАЯ ЖИЗНЬ ПОЛУЧИЛА СОЗНАНИЕ.**

**Полевая форма жизни, завершившая сложную эволюцию своего сознания, одухотворяет и контролирует ход химической эволюции во Вселенной.** Механизм данного контроля таков: в биологические формы жизни внедряется полевая жизнь. Симбиоз полевой и биоорганической жизни расширяет горизонты химико-органической жизни, дополняет и обогащает биологическую эволюцию результатами духовной эволюции полевой формы жизни, которые служат ориентирами и эталонами для биоорганической жизни. Высокие мораль и этика полевой формы жизни должны были сделать недопустимыми и заведомо уводить биологические формы жизни от агрессии, хищничества и каннибализма – от того, что в последние тысячелетия расцвело на Земле пышным цветом. Но всему есть свое объяснение: есть объяснение и причин возникших проблем, вызвавших вихрь событий, нарушивших сложившийся симбиоз двух форм жизни и весь ход эволюции мироздания.

### **НАРУШЕНИЕ ЕСТЕСТВЕННОГО ХОДА ЭВОЛЮЦИИ МИРОЗДАНИЯ.**

Случилось так, что часть полевой жизни восстала против существующей в мироздании системы духовных ценностей, и перестала соблюдать общепринятые в мироздании нормы и правила духовной жизни. Это событие известно как восстание

Денницы и примкнувших к нему ангелов, которых после этого стали называть сатаной и демонами, которые стали извращать процессы и события эволюции мироздания.

В результате агрессии и провокации сатаны и демонов против первоначальной идеи Творца пострадал и человек – самый яркий и значимый образец симбиоза полевой и органической форм жизни.

Изначально все люди полноценно слышали Творца и исполняли Его замысел – именно таким людям была доверена Вселенная, сплошь заселенная ими. Но деяния сатаны повредили природу человека – человек перестал слышать голос своего Создателя – Пресвятой Троицы. И по сей день сатана не оставляет своих усилий по деформации сущности человека. В результате чего в среде человечества остается все меньше и меньше людей с сохраненным каналом связи с Творцом – т.е., с совестью. Со-весть, со-вещание, совещаться, советоваться с Творцом, держаться духовной шкалы ценностей, присущей мирозданию. Эти люди – пророки, святые – играют роль перемычек между человечеством и Создателем. Все усилия сатаны направлены на искоренение этих перемычек, на развращение людей и уничтожение в них совести. Катастрофа на Земле наступит тогда, когда будет прервана последняя из них – когда будет убит последний святой.

Но тогда уже и жалеть на ней будет некого. По преданию на Земле перед Страшным Судом останутся один православный священник и один прихожанин – все остальные будут либо порабощены сатаной, либо убиты.

### **ОБЛАДАНИЕ СОЗНАНИЕМ – ПОЧЕТНАЯ ОБЯЗАННОСТЬ.**

Растения и животные составляют содержимое нижних этажей биологической пирамиды органической жизни – той естественной среды, в которой только и мог существовать носитель сознания – человек. Животные и растения получают элементы сознания в той степени, в какой это необходимо для выполнения ими своего назначения. В обязанности человека входит поддержание основ и принципов существования биологической пирамиды, а также целенаправленное распространение и культивирование жизни во всех доступных уголках мироздания. Человек создает условия для собственного существования на планетах мироздания, для чего моделирует, копирует, воспроизводит на них биосферу Земли. Таким образом, основными направлениями деятельности человека оказываются заселение новых территорий и поддержание на вновь заселяемых планетах Вселенной флоры и фауны, тождественных, или близких земным – чем человек поддерживает собственное существование на этих планетах.

Сознание дано человеку для понимания

1. соотношения сознания человека и сознания Творца
2. структуры мироздания, его происхождения, истории, и текущих проблем
3. своего места в структуре Вселенной и мироздания
4. стоящих перед человеком задач
5. путей и способов их решения.

Сознание не является чем-то сродни любопытству, требующего удовлетворения; сознание – это руководство к осмысленному, и наиболее оптимальному действию. Сознание – это большая ответственность не только за свою жизнь – но и за судьбы Вселенной.

Тем более понятны действия сонма дьяволов по искоренению сознания на планете – бездушный, безыдейный человек становится игрушкой в их руках, даже не задумываясь, слепо и самоубийственно исполняет их волю, разрушая основы собственного существования как в физическом плане, так и в духовных сферах.

Одураченный дьяволами современный человек, не понимая основ взаимодействия биологических видов, в угоду сомнительному бизнесу разрушает биосферу, вырубает и выжигает леса – основание биологической пирамиды планеты, загрязняет поля токсическими удобрениями. Это ли вершина его разумных действий!

Трудно представить, чтобы такими делами занимались титаны, асуры или лемурийцы – поэтому их и нет на планете: дьяволы уничтожили понимающих суть происходящего, уничтожили и извратили всякую память о них.

Чтобы заставить человека вращать колесо безумия, дьяволы убедили человека в бессистемности, чуть ли не в бессмысленности возникновения жизни. Отсутствие в земной науке теории зарождения жизни объясняется просто: отрицание наличия космических механизмов культивирования жизни есть выполнение социального заказа, под который и подгоняются факты, лепятся нелепые версии. Спонсорам от науки необходимо доказать отсутствие механизма обживания планет, засеивания их спорами жизни, механизма, выработанного миллиардами лет эволюции Вселенной – ради одной-единственной цели, и эта цель вполне объяснима: подмена объективных законов реальности своими частными, субъективными, безумными интересами.

Известно, что в становлении любой системы участвуют надсистемные механизмы, существующие вне рамок вновь образуемой системы, и таким механизмом зарождения жизни на ранней Земле являются ДНК и РНК комет и метеоритов. Эти агенты играли роль клише для сборки биогенных молекул, в том числе и самых сложных – ДНК и РНК.

По сумме фактов космическая версия образования земной жизни обоснована и вполне реальна, необходима лишь дальнейшая проработка темы. Необходимость, как известно, умного ведет, а глупого тащит – так что выбор в пользу наиболее рациональной версии должен быть сделан сознательно.

### **НАПРАВЛЕНИЕ ЭВОЛЮЦИИ.**

Существует еще один аргумент в пользу космического системного засеивания вновь образуемых, пригодных для жизни территорий – это **направленность эволюции**. Сторонники спонтанного, стихийного и внесистемного процесса зарождения жизни напрочь упускают лежащий у всех на виду, явно обозначенный вектор вселенской эволюции – от простого к сложному, от сложного – к высшему, от высшего – к всеохватывающему. В этой цепи зарождение жизни выглядит как естественный, закономерный процесс систематизации и упорядочения пространства Вселенной и событий в ней, как очередное звено последовательной и непрерывной эволюции мироздания. На случайность ни при каком обстоятельстве не остается ни места, ни времени – потому что случайность при более пристальном рассмотрении оборачивается очередным слоем вселенской мудрости.

Именно таково направление эволюции – восхождение от низшего, не систематизированного слоя путем возникновения все более сложных конгломератов – к образованию сложнейших биохимических и физико-химических комплексов-эффекторов – носителей сознания.

В мироздании нет несистемных явлений, также как изолированных объектов – все объекты микромира, галактики, Вселенные, все события связаны в одном эволютивном процессе, движутся к единой цели – полной гармонии всех слоев и уровней мироздания. И такое сложное явление как жизнь в русле этих событий несет особую нагрузку управления и регулирования хода основных событий. И при этом говорить о случайном возникновении жизни может только профан или провокатор, целью которого является сокрытие истинного положения дел и увод от смысла основных событий мироздания.

И еще один аргумент против стихийной случайности в зарождении жизни: сторонники такого подхода **ДОЛЖНЫ ЧЕТКО ОБОЗНАЧИТЬ В ХИМИЧЕСКОЙ ЭВОЛЮЦИИ МОМЕНТ ПЕРЕХОДА К ЭВОЛЮЦИИ БИОХИМИЧЕСКОЙ, т.е., НАСТУПЛЕНИЕ МОМЕНТА ЖИЗНИ.**

И пока такого момента нет – его просто-напросто никто не сможет найти, потому что его не существует – то оправдываться надо не сторонниками системного характера зарождения жизни, потому что большинство фактов укладываются именно в эту теорию – а их оппонентам. Которым необходимо суметь доказать

1. абсолютную уникальность земных условий в безбрежии космоса,

2. абсолютную случайность возникновения жизни

– и проделать все это в УСЛОВИЯХ АБСОЛЮТНОЙ НАПРАВЛЕННОСТИ ЭВОЛЮТИВНЫХ ИЗМЕНЕНИЙ ЗЕМЛИ И ЕЁ ОКРЕСТНОСТЕЙ в сторону высшей упорядоченности органического слоя мироздания – т.е. образования жизни.

Пусть любой желающий докажет совместимость этих положений – и тогда, и только тогда, найдутся веские доводы к отвержению концепции вечной эволюции Вселенной, сложной системной организации мироздания, и ПРИСУТСТВИЮ СОЗНАНИЯ НА КАЖДОМ ЕЁ ЭТАПЕ.

Пока же – и это тысячи раз подтверждается непредвзятыми исследованиями – находятся новые и новые факты и выводы, подтверждающие архисложную, мудрую – и никак не случайную! – организацию мироздания.

### **ВОЗНИКНОВЕНИЕ ПЛАНЕТ.**

ОПРЕДЕЛЕНИЕ. Функции планет заключаются в концентрации и рассеивания генетического материала в окружающее пространство. Так на поверхности планет реализуются потенции объемов Вселенной.

Функции человека определены не всегда и не везде: им свойственна локализация во времени и пространстве. Такие условия выдержаны на планетах. В рамках соблюдения этих условий справедливы два следующих положения: 1) планеты не возникают стихийно, сами по себе и 2) жизнь не появляется на них случайно. Это связанные и взаимодополняемые события:

– реализация функций человека требует возникновения планет (необходимое условие),

– равно как наличие планет допускает появление и развитие человека (достаточное условие).

И то, и другое является фрагментами всеобщего поступательного движения мироздания к своей конечной цели – оптимизации и гармонизации существования Бытия. Для достижения этих целей в эволюции мироздания и Бытия предусмотрено создание локальных условий для возникновения местных форм жизни; данные условия реализуются на планетах.

Для возникновения планет необходимы три условия, и одно из них уже представлено – это появление потенциальной необходимости в возникновении планет. Вторым необходимым условием возникновения планет является наличие центрального светила.

Звезды являются основными и единственными продуцентами энергии в мироздании и в нашей структурной Вселенной. В звездах идут также процессы взаимопревращений химических элементов, протекающие в избытке энергии. Человек – ведущее звено преобразования и контроля Вселенной, для своих целей также использует энергию звезд.

Третьим необходимым условием является наличие материальных предпосылок для возникновения планет. Это условие выполняется присутствием вокруг центрального светила известного количества исходного строительного материала в виде частиц пыли и газа.

### **СОЛНЕЧНАЯ СИСТЕМА.**

В соответствии со вселенским логическим кодом в некоей области мироздания появилась идея возникновения объединения элементарных единичных модулей под названием “Солнечная система”. Объединения не чего-нибудь – а душ, сотен и тысяч мириад мелких фрагментов одной Большой Вселенской Души, которую называют Богом.

## 14. ФИЗИОЛОГИЯ БИОСФЕРЫ И ЦИВИЛИЗАЦИИ

**На каждом уровне мироздания точками сопряжения интересов Формы и Содержания являются местные цивилизации.**

Никто не доказал отсутствия цивилизаций атомов, молекул, звезд. Напротив, в мире, пронизанном аналогиями, в мире, построенном на различного вида симметриях, существует основная идея – Упорядочение всех объектов, всех взаимодействий, сгруппированных в четкую последовательность цивилизаций.

Человек занимает особое место в иерархии цивилизаций.

Биосфера представляет собой лестницу биологических видов с сопряженными обменов веществ, в которой базой для каждого последующего вида являются результаты, наработанные предыдущими. Главное свойство лестницы видов – преемственность возрастающей сложности на трех уровнях: уровне биомолекул, на уровне клетки и на сегментарном уровне. Начало этой преемственности было положено в звездном синтезе все усложняющихся атомов химических элементов.

Биологическая лестница видов начинается простейшими бактериями и одноклеточными водорослями, которые не нуждаются в предварительных метаболитах обмена веществ других видов. Единственное условие развития бактерий – поступление энергии звезд в любом виде: световом, химическом, тепловом.

ОПРЕДЕЛЕНИЕ. Бактерии – простейшие биологические машины первой ступени лестницы видов по переработке энергии и адаптации её для усвоения другими видами, а также формирования пула метаболитов.

Бактерии, применяя энергию звезд, трансформируют неорганические вещества в первичные биомолекулы – базовый набор, своеобразный биоконструктор, основание для возникновения структур следующих видов.

Цивилизация не является простой надстройкой над биосферой – каждому уровню биосферы присущи свои собственные, уникальные функции, лишь отчасти дублирующиеся на других уровнях. Таким образом, биосфера предстает единым, слаженным организмом, всем уровням которой присущи свои, четко распределенные функции. Нижние уровни биосферы представлены минеральным рядом упорядочения усложняющихся неорганических и биоорганических соединений, создающих материальную базу для возникновения первичных простейших биомолекул.

Таким образом, подготавливается база для возникновения всех последующих видов. Высшим животным и человеку нет необходимости строить свое тело из энергии Солнца, микроэлементов и воды – за них эту работу проделали сотни тысяч других видов, обеспечивших своей деятельностью поток белков, жиров, углеводов, витаминов и других кофакторов, необходимых для поддержания метаболизма теплокровных. У человека высвобождаются ресурсы времени и энергии для занятия своим основным делом – вершить эволюцию Вселенной и мироздания.

Так соблюдается преемственность в мироздании.

Глобальное, всеохватывающее упорядочение было бы невозможно только при центральном механизме власти – поэтому Высшие Архиереи допускают автономию на местах. На каждом уровне мироздания воплощение Высших Указаний реализуется на базе местных автономных цивилизаций, при постоянном контроле Центра. В этом и состоит предназначение цивилизаций атомов, молекул и звезд. Место цивилизации человечества – между ними, роль – сопряжение интересов всех цивилизаций. Задача человечества так и формулируется: сходство с Творцом является не только внешним – “...создан по образу и подобию...”, но и функционально, по внутреннему содержанию: человек призван продолжать дело Творца на местах, быть воплощением Его регулирующих функций оптимизации мироздания. И важнейшей задачей Бога и человека является сопряжение интересов и потребностей всех индивидов, всех личностей и субличностей мироздания, сгруппированных в лестницу цивилизаций различных форм и видов.

Таким образом, в кодексах законов Вселенной и мироздания прописаны статусы всех цивилизаций, а также вполне отчетливо определены их взаимоотношения, с выделением роли человеческой цивилизации в качестве посредника и регулятора возникающих трудностей и нестыковок.

Отсюда двойственность природы Человека: будучи представителем Формы – полевой жизни – человек хранит в себе (полевой) образ Божий. Но человек также сочетает в себе и интересы Содержания – поскольку он создан из праха – частиц материи. Так в человеке совмещаются две функции – небесного контроля и земного (местного, планетарного) исполнения.

Эта двойственность заложена Творцом в природе человека: небесная нить переплетается в человеке с нитью земной (планетарной). Оба мира – земной и небесный – способны вызывать в человеке резонанс, настраивать его определенным образом: человеку не чужды как проблемы мира высших духовных сил, так и мира материального, вещественного, который он одухотворяет своим влиянием. Подобная двойственность природы человека помогает ему в выполнении своих функций контроля состояния и эволюции вверенной ему Вселенной.

В замысле Человека наблюдается вся глубина мудрости Создателя, реализуемая в абсолютно оптимальнейшем решении встающих перед Ним задач.

## 15. ФИЗИОЛОГИЯ ЧЕЛОВЕЧЕСТВА

**Как невозможно порознь владеть государством, так же невозможно порознь управлять планетой, всей солнечной системой – только сообща.**

*Несложная для понимания истина.*

Цивилизация может считаться зрелой по достижении определенного рубежа – некоего критического порога развития.

Основным критерием развития цивилизации является общая численность её индивидов, которая должна соответствовать ЧИСЛУ НЕЙРОНОВ В ГОЛОВНОМ МОЗГЕ её участников.

Из этого соответствия выводится необходимое условие вызревания земной цивилизации – достижение её общей численности не меньше 9,5 миллиардов индивидов. По достижении этого минимального порога вероятность выживания и дальнейшего развития цивилизации резко возрастает. Необходимо отметить, что уже делались попытки увязать численность человечества с числом нейронов в головном мозге человека (см. Ерёмин А.Л. Ноогенез и теория интеллекта. Краснодар, СовКуб, 2005 г.).

Положение осложняется отсутствием одного мнения по поводу общего количества нейронов в головном мозге человека, разные авторы дают разное количество нейронов в головном мозге человека: Костюк, 1991 г. – 10 млрд., Блум, 1988 г. – 10-50 млрд., Бехтерева, 1988 г. – 100 млрд., Иваницкий, 1991 г. – 1-1000 млрд., Хакен, 2001 г. – 100 млрд. В любом случае нижним порогом можно считать 9-10 млрд. нейронов, окончательное определение верхнего порога предстоит в будущем.

Наблюдаемый сегодня рост численности населения Земли является небольшой долей, мизерным процентом от долженствующего, хотя и здесь людей продолжают непрестанно запугивать возникновением проблем с продовольствием. Голод на Земле во все времена был искусственным явлением – это оружие борьбы нелюдей против человечества.

Численность человечества уже давно должна была перевалить критическую минимальную величину в 9,5 миллиардов и приближаться к 14 миллиардам, что автоматически означало бы переход цивилизации в суперкачество. Однако этот процесс тормозится особыми механизмами редукции и деструкции общества.

Что это за механизмы? На чем они основаны? Естественны они или противоречат природе человека? Какие факторы определяют редукцию и деструкцию общества?



Анализ истории человечества приводит к неожиданному и однозначному выводу: с некоторого этапа над человечеством установила контроль внешняя цивилизация, не заинтересованная в полноценном развитии людей, блокирующая их развитие, методично сокращающая численность человечества. Стратегия уничтожения основана на принципе «Разделяй и властвуй!»: человечество дробят на фрагменты-государства и стравливают их между собой – уничтожая друг друга, люди слепо исполняют чужую волю. При этом человеку не забывают внушать мысль о воинственности его натуры, невозможности мирного существования народов и необходимости уменьшения общей численности населения, и оправдание ведения войн.

Основным разделяющим человечество фактором захватчики избрали генетические модификации, модулирующие этнические различия, на основании которых построена система взаимного недопонимания и недоверия народов-этносов.

Генетические, и, как следствие, этнические, а также социальные и политические факторы, разделяющие народы, используются представителями внешней цивилизации для провоцирования столкновений экономических интересов, что лежит в основе войн – основного инструмента механизма редукции человечества.

Кроме войн, в этот арсенал входят голод, эпидемии, стихийные бедствия. В последнее время добавлены: техногенные катастрофы, учащающиеся катастрофы на транспорте, химизация всех аспектов жизни общества, непомерно возросшее применение в быту и на производстве электронных и электрических устройств. Необратимые изменения климата, суммарное отягощение среды обитания паразитарными электромагнитными полями, химическое загрязнение гидро-, лито- и атмосферы близки к критическим, что призвано в перспективе уменьшить шансы человечества на выживание до нуля.

Особую озабоченность вызывает утяжеление арсенала лекарственных и профилактических (сыворотки и вакцины) средств, равно как и неоправданно широкое их применение вне эпидемий, что должно быть приравнено к ведению боевых действий – фармакологической войны – против человечества с целью подавления всех фаз иммунного ответа и провоцирования все новых и новых форм тяжелых заболеваний.

Кроме того, ряд компаний активно синтезирует новые виды агрессивных бактериальных и вирусных штаммов: часть из них уже получили распространение, это новые, не имевшиеся прежде в природе возбудители ВИЧ-инфекции, свиного, птичьего гриппа, атипичной пневмонии.

В последнее десятилетие дьяволы проводят коррекцию земной оси сериями искусственных землетрясений. Начиная с декабря 2004 года, они смещают земную ось таким образом, чтобы потоки магмы оказались ближе к поверхности планеты. Затем, по заранее сконтурируемыми тоннелям дьяволы организуют выход магмы на поверхность. В это же время через СМИ в общество вбрасывается идея существования циклических мега- и супервулканов, просыпающихся с периодичностью в 600 тысяч лет и т.д., и якобы подошло время очередной активизации супервулкана. По сути, идея супервулканов нужна дьяволам для маскировки процесса редукции численности человечества, которая подбирается к критической для цивилизации величине в 14 миллиардов, после чего человечество сможет перейти в суперкачество, и станет для дьяволов головной болью. При этом для самого человечества создается видимость естественности процесса. До этого дьяволы несколько раз запускали механизмы редукции человечества посредством различных вирусных атак – посредством вирусов СПИДа и ВИЧ, атипичной пневмонии, свиного, птичьего гриппа, африканской чумы свиней – но эти механизмы не срабатывали по каким-то причинам. Стратегией супервулканов дьяволы намерены радикально изменить ситуацию, и сократить население Земли – так проталкивается в жизнь злосчастная концепция золотого миллиарда – когда дьяволы раз и навсегда смогут удерживать численность человечества в безопасных для них пределах.

Вот ещё несколько новых взглядов на историю человечества.

I Мировую войну дьяволы развязали для блокирования научных исследований в области строения атомного ядра – когда человечество уже вплотную подбиралось к пониманию строения атома. Однако поступательное движение науки даже таким способом было не остановить – и тогда армия сатаны организует следующую бойню – II Мировую войну, в ходе которой физики-ядерщики со своими практическими и теоретическими разработками были выдавлены в США – страну-оплот античеловеческого правительства, страну-ставленника дьявольской клики зла.

В стратегии же супервулканов дьяволы пошли дальше – мало того, что они выстроили систему тотального контроля над человечеством, заковали человечество в финансовые и юридические цепи – дьяволы решили раз и навсегда положить конец попыткам человечества подняться с колен – и для этого ограничить человеческую популяцию в безопасной для них численности в один миллиард. Так для человечества будет навсегда отсечена единственная возможность перехода в суперкачество.

Единственный выход для человеческой цивилизации из создавшегося тяжелейшего положения возможен при следующих условиях.

ЗАДАЧИ: 1. Две самые насущные – это восстановление отношений с источником своего происхождения – с мировым Сверхразумом – Предвечным Советом Пресвятой Троицы, который организовал систему Вселенных, который наделил человека божественными способностями, который и по сей день хранит человека – человека, практически потерявшего память своего происхождения и смысла существования, и

2. Возврат человечества к своим корням – к пониманию своего места на Земле, во Вселенной и в мироздании.

3. Текущие задачи: отказ от войн как средства достижения целей. Физическое противодействие уничтожению цивилизации: восстановление духовности; совершенствование общества до уровня понимания людьми угрозы уничтожения друг друга.

В современном обществе на военные нужды тратится 78-85% общего потенциала человечества. Возврат этого потенциала в народное хозяйство позволит всех одеть, обути, накормить, обеспечить жилищем, ликвидировать заболевания. Люди будут умирать только по старости. Последовательно может и должна быть достигнута продолжительность жизни землян не менее 100 лет, затем – в 1000, в перспективе – в несколько тысяч лет. Этим человек приблизится к образу жизни предков, живших несколько сот тысяч лет.

В народе бытует грустная поговорка: только человек начинает что-то понимать в этой жизни – как уже пора уходить на тот свет. Действительно, срок жизни в 100 лет приравнивается к начальному периоду обучения человека, периоду познания законов окружающей реальности. И много людей доживает до этого “школьного” возраста? Люди прежних цивилизаций – асуры, титаны, лемурийцы – жили сотни тысяч лет, что позволяло им хорошо адаптироваться к условиям не только Земли, но и всех планет, всех звездных систем Галактики, и даже расселиться по всем галактикам Вселенной.

Тело человека «глубокой древности» росло на протяжении всей жизни, чем достигались пропорции физического тела и объемов получаемой индивидуумом информации – так соблюдалась гармония физического тела и ментальной сферы индивидуума. Такие люди вырастали до семидесяти-ста метров. Великаны из сказок – это наши предки – люди высочайшей духовной чистоты и безупречного физиологического состояния.

Человек жил и оставался в функциональном состоянии на протяжении всей своей жизни, поскольку отсутствовало само понятие болезней. Этому способствовало бесконфликтное сосуществование различных цивилизаций флоры и фауны, начиная от самых малых представителей – микробов и вирусов, и заканчивая человеком – наместником Творца во Вселенной.

Цивилизации прекрасно сосуществовали вложенными друг в друга: все цивилизации, без ущерба для себя, щедро делились продуктами своей жизнедеятельности друг с другом, чем взаимно обеспечивали существование друг друга. Так, растения в большом количестве продуцируют нектар, необходимый для жизнедеятельности пчел, шмелей и других насекомых. Млекопитающие без ущерба для себя производят в большом количестве молоко, которого, в принципе, хватает для питания человека. Вся биосфера прежней Земли состояла из таких вложенных, самоподдерживающихся цивилизаций, пронизанных множественными связями. И не только Земли – по этому принципу взаимодополнения и взаимообусловленности были построены цивилизации на всех обитаемых планетах.

Такое состояние гармонии всех населяющих Вселенную цивилизаций носило название Рая. Из которого Творец никогда не изгонял человека: это нарушившие вселенскую гармонию дьяволы, заметая следы своих деяний и стремясь очернить Творца перед человеком, приписали Богу несвойственные Ему функции – наказания, и, тем более, изгнания человека. Бог никогда не наказывает человека – свое творение. Напротив – каждому человеку в любой момент времени от Бога постоянно идет информация о наиболее правильных поступках, необходимых деяниях в каждый момент времени – но парадокс человека заключается в том, что он, озаботивший себя хлопотами дня насущного, не слышит своего Небесного Отца, забыл Его любовь к человеку. Это человек, забывший свой истинный путь, отошедший от своего истинного пути и назначения, сам себя наказывает мелким земным копанием, мизерными делишками и вечной суетой.

К тому же дьяволы мешают человеку слушать Творца, забивают канал богообщения потоками ерундовой, грязной, ничего не значащей информационной баланды. Не случайно в последнее время развелась уйма “информационных” каналов, вещающих с утра и до поздней ночи и омывающих человечество информационными помоями – на самом деле это самая настоящая дезинформация, акция увода человека от своего естества. Лишь изредка кто-то вспомнит о былом великолепии человека и вставит эту тему в масс-медиа гвалт – как в великолепном фильме французских режиссеров «Прекрасная зелёная»: в котором говорится, что человеку нужна не сумасбродная бессистемная какофония с утра до поздней ночи – а КОНЦЕРТЫ ТИШИНЫ, сосредоточение на отождествлении своих проблем и проблем окружающей среды.

У человека после обработки посредством подобных новостных каналов возникает информационное отравление, самый настоящий токсикоз – незаметно для него подобное насилие над его каналами получения информации ведет к заболеванию, человек уже не может считаться здоровым. Многие люди, интуитивно или осознав опасность, оставляя за собой право выбора информационной нагрузки, избавляются от средств массовой дезинформации – телевизоров и радиоприемников: действительно, о заслуживающих внимания информационных зернах скажут друзья и близкие, тогда как информационные плевелы остаются за бортом.

Цивилизации состоят из структурных единиц – общественных групп. Для человечества это этносы, народы, для звезд – скопления, у животных и насекомых это стада, рои, косяки, табуны, прайды.

Сравнительная физиология социальной организации общественных насекомых, стадных животных и человеческого сообщества выявляет ряд общих свойств для всех без исключения биологических общностей. В частности, сходно протекают процессы образования новых единиц социальной организации животных и насекомых – роев, табунов, стад – в результате деления прежней материнской общности.

Деление родительской и образование дочерней общности протекает по определенным алгоритмам с участием первичных и вторичных факторов.

Первичные факторы:

1. степень организации данного вида (анатомо-физиологические особенности);

2. степень организации ЦНС, главный признак – число нейронов и характер его связей с аналогичными структурными единицами в головном мозге представителя вида;

3. среднее число особей в единице социальной организации вида: рой, табун, стадо. Это число выводится из функциональных возможностей нервной системы данного вида, которые должны обеспечивать беспрепятственное взаимодействие всех особей популяции данного вида между собой с учетом особенностей ареала распространения данного вида.

Последний показатель демонстрирует отличие человека от представителей флоры и фауны: в них особи сгруппированы в мелкие функциональные единицы – стада, рои и так далее, обособленные в соответствии с географо-климатическими границами. Взаимодействие между этими функциональными единицами минимально, и сводится, в основном, к зависимости от кормовой базы.

Эти первичные факторы являются функцией генома вида.

На число особей в социальной единице также оказывают влияние вторичные факторы в виде влияния среды;

1. а) позитивные и б) негативные факторы окружения:

а) насыщенность ареала пищевыми ресурсами;

б) наличие хищников и биологических конкурентов;

2. географические особенности ареала.

3. Влияние цивилизации: на Земле практически не встречается видов (или мы о них не знаем) не контактирующих с людьми – человечество стимулирует или угнетает биологические виды в соответствии с собственными интересами.

В идеальных условиях отсутствия средовых влияний и помех наблюдается безудержный, ничем не контролируемый, и ограниченный только пищевыми ресурсами рост популяции. В этом случае решающим фактором в определении численности особей популяции становится степень организации данного вида, что в конечном итоге определяется особенностями ЦНС вида и числом нейронов в ней. Специфика ЦНС определяет функции управления социальной единицей данного вида (роя, табуна, прайда).

Перечисленные группы внешних и внутренних факторов ограничивают численность популяции в естественных условиях сверху и снизу: сверху решающей оказывается степень организации ЦНС, снизу – негативные влияния среды. Первый показатель является функцией жестко детерминированного генома; второй варьирует в известных пределах в зависимости от географических и климато-метеорологических особенностей ареала. Кроме того, отмечается постоянство роста влияния антропогенного фактора практически на все виды. В свою очередь, климатические влияния зависят от солнечной активности, метеоритов и астероидов, прецессии земной оси, расположения планет солнечной системы и так далее – т.е., являются космическими факторами первого рода, ближними. Космологические факторы второго рода – это дальние, отсроченные во времени и пространстве галактические влияния, такие как вращение Солнечной системы вокруг ядра Галактики, прецессия самого ядра Галактики, вспышки сверхновых звезд, возможные столкновения галактик, процессы звездообразования и так далее.

В отношении растительных видов общая схема взаимодействия генома и среды остается прежней, с добавлением нескольких особенностей:

1. хозяйственное значение того или иного растительного вида: культивирование или, напротив, подавление нежелательных видов (сорняки);

2. специфические межвидовые отношения – конкуренция или симбиозы;

3. вид как кормовая база животного мира;

4. специфические адаптивные механизмы: размножение (половое, бесполое, черенкование и т.д.) и распространение семян с ветром, водой, в кишечнике птиц и животных и т.д.; защитные приспособления различного характера (механические – шипы, одревенелости, химические – биорепелленты, сезонные адаптивные реакции) и так далее.

Все перечисленные факторы жизнедеятельности земной флоры и фауны, формируясь в собирательный образ влияния среды, оказывают безусловное влияние на человечество,

выступают естественным регулятором его численности. Человек – наиболее совершенный и адаптированный земной вид с универсальной кормовой базой. Казалось бы, при таких показателях вид *homo sapiens* мог бы распространиться по всем континентам в пределах планеты. В конечном итоге можно было бы ожидать настолько мощный рост цивилизации, когда могли бы возникнуть ответвления в виде колоний на других планетах, их спутниках, и крупных астероидах солнечной системы.

К этим выводам подводит не механическая интерполяция фактов существования животного и растительного мира на человечество, но действительное сходство алгоритмов строения и управления как в человеческом сообществе, так и в социумах общественных животных.

Основное сходство работы данных алгоритмов заключается в стратегии управления популяцией: по достижении некой критической, пороговой величины численности особей изменяется направленность управления: если от момента возникновения популяции (роя, колонии, стада) были активны процессы набора статистической массы популяции, то с приближением популяции к критической массе вместо них начинают работать алгоритмы сброса массы популяции. Популяция начинает дробиться на две или более составляющие с последующим восстановлением алгоритмов набора массы во вновь образованных субпопуляциях – и снова начинается цикл очередной накачки массы популяции. Так чередуются периоды накачки и сброса массы популяции – так работает социальный механизм выживания и распространения популяции, реализованный на надорганизменном уровне.

В отношении человечества мы не видим действия этих механизмов, поскольку в настоящее время численность цивилизации не достигает критической массы периода деления. Но нет никаких ограничений на предположение, что так было не всегда. Сходство механизмов деления общественных видов не исключает, а, скорее всего, подтверждает существование подобного механизма и для человечества. Дело за малым – цивилизация должна набрать критическую массу, и тогда мы увидим этот механизм в действии. И сколько же делается всего для предотвращения этих событий! Человека на родной планете морят голодом, изводят эпидемиями, войнами, техногенными катастрофами и стихийными бедствиями – хотя не исключено, что в будущем удастся доказать искусственный характер каждого такого «бедствия».

В отношении человеческого сообщества действуют те же самые основополагающие принципы организации структуры цивилизаций. Отсутствие данных по этой теме свидетельствует о важности темы, и сокрытие действительных знаний от человечества.

В отличие от животных, для человечества отсутствует понятие ареала, его ареалом является вся планета, вся Галактика, а в перспективе – и вся Вселенная. Человеку даны абсолютно другие коммуникативные возможности: в принципе, каждый человек способен «видеть» и «слышать» всех – внутри человеческого сообщества предусмотрен канал телепатического общения всех со всеми, невзирая на время и расстояния. Это является лишним подтверждением космологической, вселенской сущности человека: подобные каналы связи необходимы для удаленного сквозь световые годы общения людей, обитающих на разных планетах, в различных звездных системах и даже галактиках.

Данные выводы делаются на основе существования полей особого класса – биополей, посредством которых ВСЕ без исключения биологические виды Земли (и не только Земли) способны видеть как особи своего вида, так и все другие живые существа.

Интересен механизм подобного общения. Он расширяет наши сведения о функциях нейрона, поскольку, оказывается, нейрон получает информацию не только от других нейронов и органов чувств – это крайне снизило бы оперативность анализа текущего состояния внутренней и внешней среды и принятия решений, к тому же приводило бы к выключению ЦНС при потере органов чувств.

В данной работе впервые в мировой литературе постулируется СПОСОБНОСТЬ НЕЙРОНА К САМОСТОЯТЕЛЬНОМУ ПОЛУЧЕНИЮ ПОЛЕВОЙ ИНФОРМАЦИИ ИЗ

ОКРУЖАЮЩЕЙ СРЕДЫ. При этом отростки нейрона – дендриты и аксоны – играют роль приемо-передающих антенн.

Субъекты жизни способны «видеть» друг друга напрямую, независимо от работы органов чувств, состояния корковых анализаторов и других функций нервной системы. Данная способность реализована в обход органов чувств, роль которых гораздо ниже, и сводится к навигации в условиях конкретных планет. Для подобного видения не имеют значения время и расстояния. **Полевое видение является основным, стабилизирующим существование цивилизации, фактором.**

### **ФИЗИОЛОГИЯ НЕРВНОЙ СИСТЕМЫ.**

Решающим фактором в физиологии популяции оказывается степень организации ЦНС вида, а именно – число нейронов в ней.

ОПРЕДЕЛЕНИЕ. Нейронная сеть – механизм сопряжения эволюции микро- и макромира.

Нейронная сеть – мультипроцессорная структура, основной задачей которой является сопряжение действий микро- и макромиров в интересах эволюции мироздания.

Нейронная сеть постоянно занята решением двух основных задач: 1. сопряжение тактики жизни с текущим состоянием среды, 2. планирование стратегии жизни в перспективах изменений среды с учётом искусственных изменений среды жизнью.

Кроме того, нейронная сеть обладает сложной системой навигации как среди индивидуумов собственной популяции, так и во внешней среде.

Адекватность функций данной сети сохраняется при условии:

$$\Sigma(\text{особей популяции}) \geq \Sigma(\text{нейронов головного мозга}).$$

В этом случае нейронная сеть работает с полной нагрузкой, активность нейронов поддерживается на расчетном уровне. В случае снижения числа особей в популяции ниже обозначенной пропорции активность нейронной сети экспоненциально снижается.

Особое значение имеет совпадение числа особей данной популяции с количеством нейронов в головном мозге отдельной особи популяции: каждый нейрон способен нормально функционировать и эффективно обрабатывать поступающую информацию **от одной и больше особей**. Иными словами, каждый нейрон способен обмениваться информацией с одним субъектом популяции, а в итоге – каждый человек может общаться со всеми одновременно!

Суммарная информация, получаемая человеком от всей биосферы, разделяется на два типа:

1. эмоционально-фоновую, назначение которой сводится к подготовке человека к принятию порций последующей информации, и
2. направленно-конкретные указания о последующих действиях данного конкретного индивидуума.

Поскольку нейронная сеть человека состоит из 9-14 (Костюк, 1981), по другим данным из 100-1000 миллиардов нейронов (Бехтерева, 1988, Иваницкий, 1991, Хакен, 2001) – то для полной загрузки нейронных сетей человека численность человечества должна достигать таких же величин, или быть близкой к ним. Если численность человечества не достигает этих величин, то мозг просто-напросто не выходит на проектную мощность. Действительно, по расчетам биологов и нейрофизиологов, у среднестатистического человека активны всего от 1 до 3% от общего количества нейронов. В случае 3%-тной активности говорят о талантливости, 5%-тной – гениальности. И невозможно даже представить, какие горизонты откроются перед человеком, всем человечеством, когда нейронные сети мозга человека смогут заработать со 100%-тной активностью!!!

Для этого «все-то» надо дождаться возрастания численности цивилизации до критического порога в 9-14 или в 100-1000 миллиардов – что и будет означать момент перехода мозга в суперкачество – когда мозг включится на полную мощность.

В момент перехода человечества в суперкачество возможен кризис управления, отличный от всех прежде происходивших, которые, к тому же, практически все имели искусственную подоплеку.

Однако исторический момент перехода цивилизации в суперкачество постоянно затягивается и отсрочивается: рост численности человечества экспоненциально замедляется действием дьяволов – падших духов бездны.

Помимо старых испытанных – войны, эпидемии, голод – дьяволы организуют новые способы ограничения численности цивилизации – не случайно в обществе все чаще поднимаются темы голодных, водных войн, усталости земель, снижения урожайности.

Таким образом, факторы, тормозящие рост численности человечества до критической величины и препятствующие гармоничному развитию цивилизации, дьяволы маскируют внутри самого общества. С этой целью посредники дьяволов на земле – финансовые бароны – содержат штат продажных ученых, способных мотивировать, «научно» аргументировать любое абсурдное положение. Так, при площадях пахотных земель всего в 10% от площади суши постоянно поднимаются темы голода, нехватки продовольствия – что явно выглядит как социальный заказ. Также давно существуют работы, в которых доказано, что белками, содержащимися в морской воде, можно накормить не одно поколение людей. Такое же положение и в отношении пресной воды: в отсутствии действенного водоохранного законодательства огромное число рек и озер в разных странах мира загрязняется сточными водами и промышленными отходами – что выглядит как попустительство и покрывательство грубейших экологических нарушений, грозящих отозваться в будущем экологической катастрофой.

Так в обществе искусственно создается ажиотаж и нагнетается напряжение с целью подготовки и проведения дьяволами враждебных человечеству акций. Это состояние маскируется под так называемые «болезни цивилизации», якобы вызванные естественными причинами: присущей природе человека конфликтностью, неспособностью планеты прокормить большое количество людей, проблемами с питьевой водой и так далее. На самом деле налицо тонкое манипулирование общественным мнением с целью подготовки и проведения мероприятий по сокращению численности и снижению скорости прироста населения Земли, что следует расценивать как перманентную войну, которые дьяволы ведут против человечества.

Чтобы скрыть, закамуфлировать нагромождение враждебных по отношению к человечеству действий и факторов, в общество вбрасывается идея случайного возникновения жизни на отдельно взятой планете путем «стечения обстоятельств», благодаря «счастливому случаю», что совсем не соответствует действительности. С этой же целью умалчивается четкий ряд следующих одна за другой закономерностей, начиная от структуры пространства и времени и заканчивая химической эволюцией, закономерно приводящей к возникновению биологической жизни. Всё это делается с целью увода от истинной картины мироздания, в которой лидирующее положение естественным образом принадлежит Творцу и Создателю всех и вся – Троице и Богу.

Но дьяволы и здесь заранее извратили процессы понимания человеком действительного положения дел в мироздании, для чего внедрили в человечество идеи анархизма, материализма, атеизма. И вот уже человек «радостно» объявляет себя атеистом и материалистом, не зная и не понимая, что над этим долго «трудилась» враги человечества и Троицы – племя космических разбойников – дьявол и его слуги.

Такими путями на Земле сформировано дезинформированное, деформированное, управляемое пришлыми захватчиками общество, которое трудно назвать цивилизацией – о какой уж там гармонии отношений и развития можно говорить в таких условиях!

Ведь гармоничное развитие означает соответствие объекта его предназначению: пристальное изучение реальности утверждает в истине, что в бесконечном мироздании нет ни одного лишнего элемента – всё присутствующее необходимо для реализации генерального плана мироздания, созданного разумным существом наивысшего масштаба

– Троицей. Как только необходимость в каком-либо объекте отпадает, он тут же рассыпается на составные элементы с последующим использованием их по другому, актуальному на текущий момент, назначению.

Но цивилизация людей пока выпадает из общего вселенского плана циркуляции идей, информации, энергии, вещества, её держат в информационном вакууме, да и просто в изоляции.

ОПРЕДЕЛЕНИЕ. Конгломерат цивилизаций есть разумный механизм упорядочения отношений между уровнями мироздания в целях достижения условий к беспрепятственной и максимально эффективной эволюции всего мироздания в целом, заключающейся в согласовании интересов всех без исключения сущностей и субъектов Бытия.

По определению, цивилизация не может наносить ущерб себе и своему окружению. Потеря этого свойства сегодняшней цивилизацией говорит о глубоком поражении его смыслового ядра – потере и подмене истинного смысла существования нелогичными, абсурдными идеями – из которой самой нелогичной и абсурдной является идея денег, с вытекающей из неё идеями обогащения и самоуничтожения.

Подмена парадигмы существования цивилизации не произошла сама собой – разлад и раздраз в жизнь цивилизации привнесены злой внешней силой – бросившим вызов всему мирозданию кланом бунтовщиков, известных под названиями демонов, бесов, чертей, дьяволов, сатаны и прочая.

Возможности дьяволов велики: не исключено, что именно они являются инициаторами гибели звезд в виде вспышек сверхновых. Причастность дьяволов к гибели звезд усматривается из эпизода с кометой C/2002 V1 (NEAT) в феврале 2003 года, всячески замалчиваемого мировыми СМИ. Данный эпизод следует рассматривать как попытку атаки на Солнце, попытку его убийства. Очевидно, война демонов с Солнцем длится не одно тысячелетие – мы лишь наблюдали единичный эпизод этой эпопеи. В этом русле взрывы сверхновых звезд выглядят свершившимися убийствами звезд Метагалактики – это армия Тьмы ведет войну на уничтожение империи Света.

Зная о предначертанном гармоничном пути развития нашей Вселенной и мироздания в целом, факт столкновения галактик трудно отнести к естественным событиям. Ещё труднее усматривать в этом влияние дьяволов – но «чем черт не шутит»: факты наблюдения за дьяволами, их техническими возможностями однозначно свидетельствуют о их возможности управления, или, по крайней мере, влияния на структуру как пространства, так и времени. Не исключены модификации пространства, приводящие к изменению траекторий галактик, и к их столкновениям. Вполне логично допустить существование неких «космических стрелок» на подобии железнодорожных, посредством которых осуществляется перевод галактик на ту или иную траекторию. Такими космическими рельсами могут быть открытые в начале этого тысячелетия космические струны – бесконечно протяженные, небольшого диаметра в поперечнике, и бесконечно тяжелые объекты Вселенной. Данное эпохальное открытие также было затерто и проигнорировано мировыми СМИ, контролируемые тайными организациями, внедренными дьяволами в среду человечества. В последствии, в целях сокрытия знаменательного факта, само название космических струн было применено к пустышке – ничего не значащему, бесполезному варианту объяснения происхождения Вселенной, и теперь употребляется не по назначению. Данная дезинформационная акция позволяет проследить и понять тактику действия дьяволов по сокрытию от человечества основ строения мироздания и поддержанию порочной парадигмы существования цивилизации.

Так от человечества скрываются основные принципы организации мироздания, и делается это с конкретной целью: не знакомое с основами мироздания человечество становится в руках дьяволов легко управляемой марионеткой.

Эти данные приводятся с целью демонстрации отсутствия смысла, логики и гармонии в деятельности нашей цивилизации – она далека от пути нормального,



естественного развития, от своего предназначения. Будучи полностью подконтрольна внешней силе – космическому клану дьяволов – наша цивилизация используется ими в качестве сырьевой базы. Существование человеческой цивилизации далеко от нормы и протекает в сугубо патологических условиях.

Выводы.

1. Численность и активность социальной единицы определенного биологического вида является функцией четырех факторов – специфического генома, космологических факторов первого и второго рода, и антропогенного влияния.

2. В условиях отсутствия в обществе здоровой парадигмы существования в окружающей среде антропогенное влияние приобретает для человечества характер аутомодуляции в виде положительных и отрицательных обратных связей, эффекты которых, отраженные многократно, вновь и вновь возвращаются в общество.

Человечество взаимодействует со своим окружением двояким образом – позитивно и негативно. Позитивными являются воздействия, не противоречащие основным законам и принципам обустройства и функционирования окружающей среды – биосферы, гидросферы, атмосферы и литосферы, и сохраняющие параметры этой среды: постоянство химического состава, рельефа, количество и качество ареалов растений и животных и так далее. Позитивные влияния чаще всего естественно и органически вписываются в течение процессов окружающей среды, растворяясь в них, становясь незаметными. Таковы мероприятия по укреплению стен оврагов, мелиоративные работы в засушливых местностях, уменьшение выбросов углекислого газа в атмосферу.

Негативные влияния нарушают ход естественных процессов, находясь с ними в противофазе и конфронтации, деформируют, извращают их, и не могут быть усвоены окружающей средой. Таковы загрязнения среды нефтью, отходами химической, целлюлозно-бумажной промышленности, радиоактивными выбросами, парниковый эффект, снижение популяций и полное исчезновение многих видов животных и растений, и так далее. Не поглощаясь, а, напротив, многократно отражаясь средой и накапливаясь в ней, негативные воздействия долговременно, порой необратимо изменяют параметры окружающей среды. С ростом научно-технических достижений, внедрением в промышленность все новых машин, агрегатов и технологий тяжесть и поражающее воздействие негативных воздействий усугубляется настолько, что они становятся угрозой самому факту существования человека на планете.

3. Во Вселенной существует автономный механизм распространения жизни: запрограммированный на самовоспроизводство генетический материал рассеивается в галактиках, активизируясь в соответствующих условиях – так начинаются новые цивилизации.

4. Все цивилизации мироздания ориентированы на одни и те же ценности и задачи: распространение жизни как высшего фактора упорядочения ткани мироздания. Данное упорядочение преследует целью соответствие всех существующих в мироздании частных интересов глобальному интересу и смыслу существования Вселенной и всего мироздания в целом. В силу этого **никакие цивилизации, в принципе, не должны и не могут конфликтовать.**

5. В обозримой истории планеты Земля и прилежащих районов космоса это правило нарушается присутствием вышедшей из-под контроля Иерархов мироздания агрессивной цивилизации, подавляющей остальные, стремящейся к подрыву устоев мироздания. Доминирование этой сумасшедшей цивилизации временное: Высшими Иерархами мироздания пожар уже локализован, и будет устранен.

6. Вследствие этих вселенских событий извращена физиология человеческого сообщества: дьяволам удалось навязать человечеству парадигму потребления, и теперь каждое общественное событие или явление оценивается с коммерческой точки зрения. Личность при этом втягивается в водоворот гонки за **МАКСИМУМОМ ПОТРЕБЛЕНИЯ.**

Тогда как надо учиться обходиться минимумом – добротным, качественным минимумом. При котором удовлетворены все основные потребности человека – в труде, творчестве, отдыхе. При этом условия всем всего хватит. Люди так и жили до нашествия армии сатаны, без мерзости накопительства, сообща используя ресурсы планеты. Память о таком укладе частично сохранена: так, например, в Коране прямо говорится, что человеку в жизни хватает всего лишь шести предметов. Но людей заставляют стремиться к максимуму потребления – а максимума на всех никогда не хватит. Вот и имеем то, что имеем: стремление к максимуму потребления является основной почвой для зависти, войн и раздоров. Так закладывается платформа вечного столкновения интересов. Такова внешняя причина войн: внешней её следует считать постольку, поскольку существует механизм создания и поддержания подобного состояния как форма управления человечеством.

В современных условиях стихийного рынка и бесконтрольного роста производственных мощностей погоня за максимумом потребления становится планетарной угрозой: не за горами истребление ресурсов планеты. Что означает крайнее повышение риска существования цивилизации.

Выбор человека – противостоять или соглашаться с порочным мировоззрением. Первыми шагами противостояния угрозе самоуничтожения являются отказ от максимума потребления и переход на режим удовлетворения МИНИМУМОМ – необходимым и достаточным, добротным, качественным и рациональным минимумом.

7. Последние десятилетия ознаменованы усилением антидуховного и антисоциального давления на личность посредством глобализованных средств массовой дезинформации, подконтрольных дьяволам.

Высшие Иерархи отвечают на это усилением памяти логического кода мироздания – на Земле появляется всё больше детей-индиго – это люди, запрограммированные на справедливость, не приемлющие насилие в любом виде. Которых трудно сбить с пути.

## **16. КОНКУРИРУЮЩИЕ ЦИВИЛИЗАЦИИ: СОСТОЯНИЕ ПРОБЛЕМЫ.**

**Кто будет верить и креститься, спасен будет,  
а кто не будет верить, осужден будет.**

*От Марка, XVI, 16*

**Не отчаивайтесь. Сии грозные бури обратятся к славе России.**

*Святой праведный Феодор Ушаков, адмирал флота России.*

Французские ученые Демон и Эколье обнаружили пульсовые и дыхательные ритмы у камней, но эта информация почему-то замалчивается, не получает никакого распространения. Российский ученый сфотографировал и описал деление камней почкованием – также никакого общественного резонанса.

Мысль о существовании иных, отличных от углеродной, форм жизни, не нова. Чаще всего упоминается о жизни кремниевой. Обычно это происходит в теоретическом аспекте, как будто кремниевая жизнь, вполне вероятная, может осуществлять свою вероятность где угодно, только не на Земле.

Но, между тем, она в полной мере, если не сказать больше, присутствует в нашем окружении. Больше – это означает не только пассивное окружение в виде каменных ландшафтов. Больше – это означает прямое участие каменных образований в нашей жизни, причем в той степени, о которой люди и не подозревают.

Сколько городов и сел захватили пустыни! Сколько в них погублено жизнью, и не только человеческих. В пустынях пропадали по одиночке и семьями, пропадали караваны, полки и целые армии.

Пустыня. У каждого она вызывает ассоциации с палящим солнцем и отсутствием жизни. Но почему – отсутствием? Ведь мы привыкли считать жизнью углеродную форму.

Но ведь есть ещё кремниевая! Разве пустыня – это не сосредоточие песка – кремниевых частиц – при почти полном отсутствии форм углеродной жизни?

Ряд сравнений:

- 1: песчинка – и валун;
- 2: фолликул – эмбрион – взрослая особь (имаго);
- 3: песчинки – икринки...

Ну и как, на что после этого похожи пустыни? – Правильно – на ИНКУБАТОРЫ кремниевой формы жизни. С заданными и строго поддерживаемыми условиями инкубации: температурой, влажностью, относительной стерильностью.

Вспоминается неизвестно откуда взявшаяся, но, наверно присутствующая в детстве каждого фраза: «Камни растут».

В этой связи, очевидно, следует упомянуть, что агат на распиле весьма напоминает хранилище фолликулов – такая же зернистая полость со множеством минеральных икринок, такие же питающие и поддерживающие окружающие ткани, с наружными защитными оболочками. Причем настолько удачно выполненными, что даже споткнувшись об агат, не поймешь в чем дело – скорее всего, примешь его за обычный булыжник. И только он сам знает, кем, или чем, является – мы убедиться в этом можем только на распиле.

Кремниевые инкубаторы надежно охраняются: в сердце пустынь, в их внутренних областях, происходят какие-то события, и мало кому удавалось вернуться оттуда живым. Хотя существуют отчаянные личности, такие, как Ян Полак, трижды пересекший Сахару – но такое удается далеко не каждому, и дается, очевидно, свыше. В пустынях, по различным свидетельствам, присутствуют какие-то неведомые существа, целенаправленно уничтожающие представителей белковой жизни. В пустыне Гоби это таинственный земляной червь, на которого списывают гибель нескольких китайских экспедиций в отдаленные районы. Впоследствии в остатках этих экспедиций находили даже сохранившиеся канистры с водой и бензином при полностью исправной технике, что свидетельствует о гибели людей не от жажды, а от другой опасности. В одном из описаний путешествия по среднеазиатской пустыне водителя «Волги» сам автомобиль и все припасы были уничтожены неизвестным, стелящимся по земле плоским существом размерами в несколько метров. Сам водитель, который наблюдал издали, как эта тварь облекла и смяла автомобиль, как лист бумаги, был парализован страхом. Подобное коврообразное, светящееся голубым светом в темноте существо, обладающее гипнотическим влиянием и нападающее на людей, наблюдали во время войны в одесских катакомбах. Встречалось оно и в тоннеле под Ла-Маншем – не в современном тоннеле с автомобилями и скоростными поездами, а в древнем, через который планировали захват Британских островов еще Юлий Цезарь и Наполеон.

Процесс распространения пустынь на Земле следует расценивать как явление агрессии со стороны регенерирующей себя кремниевой жизни, которая, похоже, ставит целью захват планеты, по крайней мере, экваториального и субтропического поясов. По всей видимости, условия сухого и жаркого климата пустынь более всего подходят для регенерации кремниевой жизни. Возможно, кремниевая жизнь ставит целью захват не только Земли и планет Солнечной системы – ничто не мешает предположению о распространении экспансии в масштабах Солнечной системы, и даже Галактики – похоже, и не только нашей.

Углеродную жизнь захватчики с какой-то целью оставили только на Земле. Да что там – «с какой-то» – все давно понятно. Ежегодно в мире бесследно исчезает от 2 до 20 миллионов человек. Под крупными городами периодически находят огромные залежи человеческих костей. Не раз среди ясного дня наблюдались потоки... крови с безоблачного неба. Вспомним «Машину времени» Герберта Уэллса, в которой морлоки питались светским обществом элоев – поэты и писатели, как известно, видят сквозь время и пространства. Набор разрозненных фактов позволяет сделать единственно верный

вывод – людская цивилизация нужна банде космических разбойников в качестве пищевого, сырьевого субстрата. И им не нужен прогресс человечества – но они и не уничтожают людей, и тормозят, блокируют развитие цивилизации различными приемами и методами – войнами, климатическими катастрофами, эпидемиями, голодом. В последнее время усиленно внедряются новые акции – всевозможные вакцинации.

По всей видимости, на других планетах Солнечной системы уже завершены такие же процессы агрессивного захвата кремниевой жизнью: Меркурий, Марс и Венера представляют собой безжизненные песчаные пустыни.

По аналогии можно предположить, что подобные сражения идут, или имели место, и в других звездных системах Галактики. А может быть, и не закончены: так, на окраинах Солнечной системы, в поясе Койпера, в 2006, 2007, 2008 и 2009 годах ученые разных стран наблюдали ядерные взрывы, и объяснение этому только одно: на границах Солнечной системы идет ядерная война.

Во многом эти выводы подтверждаются странным поведением, а, порой, прекращением работы космических станций, посланных с Земли к дальним планетам с их спутниками – как если бы Солнечная система целиком контролировалась пришлой кремниевой жизнью. Странности отмечались также в поведении комет – некоторые из них необъяснимым образом изменяли свои траектории, совершая облет планет Солнечной системы как бы с инспектирующей целью; к тому же с некоторых из них при этом засекались радиопередачи.

Со стратегией распространения пустынь странным и удивительным образом совпадает негласно поощряемая, и даже стимулируемая правительствами многих стран политика вырубki и выжигания основных лесных массивов Земли – лесов Сибири и Амазонии. При этом толпе дается объяснение, что данный факт якобы укладывается в стратегию рыночной экономики – и это было бы приемлемо, если не знать, что под рынком скрывается навязанная людям одна из самых жестоких идеологических диверсий по уничтожению биосферы Земли. Рынок – самый верный и короткий путь по превращению планеты в пустыню.

Не случайно американский нобелевский лауреат в области экономики Джон Неш, которого не без основания называют одним из виднейших ученых XX века, который, фактически, своими расчетами победил Советский Союз в холодной войне, считал, что «...будущее человечества за политикой добротного планирования, основанного на принципах социальной справедливости при полном устранении социального неравенства». Таким образом, Джон Неш, гений математического анализа, научно подтвердил обоснованность идеалов коммунизма – отчего, в наказание, получил свою нобелевскую премию на 40 лет позже сделанного им открытия. Коммунистические лозунги один в один копируют библейские истины – моральный кодекс строителя коммунизма повторяет содержание десяти евангельских заповедей.

Таким образом, путем вычислений Джон Неш пришел к единственно верному и справедливому типу общественного устройства – божественного устройства цивилизации, всего мироздания в целом. Так Джон Неш «...проверил алгеброй гармонию» («Моцарт и Сальери») божественного устройства мироздания, и подтвердил наличие высшего замысла.

С другой стороны, даже не специалистам простые выкладки наглядно демонстрируют преимущество плановой экономики – но при этом они чрезвычайно трудно уяснимы экономическими всеми мастями и рангов.

Рассмотрим простой пример. Существует некое изолированное от остального мира племя X, в котором, кроме остального состава, есть 200 трудоспособных мужчин. Пусть все 200 могут одновременно заниматься сезонными полевыми работами. Для этого кузнец должен выковать 200 лопат (или мотыг – не принципиально). По мере износа инструмента кузнец будет восполнять и поддерживать соответствие между числом работников и

необходимого инструмента. В этом племени никому и в голову не придет ковать 300, или 400 лопат – ведь должно быть столько же, сколько и работников, с небольшим запасом.

Подобное поддержание соответствия, разумного баланса между необходимым и достаточным и является основой плановой экономики. При этом невозполнимые ресурсы расходуются по мере действительной необходимости, а не лавинообразными потоками, как при рыночной экономике.

Что происходит в условиях натурального обмена или рынка?

В этих условиях наблюдается несколько иной расклад – кузнец знает, что завтра у него могут спросить 2 лопаты, или 20, или 400. Ему уже не до интересов своего племени – они забыты в ряду интересов его личного обогащения – вот кузнец и будет штамповать лопаты для обмена с другими племенами из регионов, не имеющих запасов железных руд. И тогда количество производимой продукции кузнеца будет ограничено лишь запасами руды, горючего материала (древесина, уголь, сланцы и др.), и числом наемных рабочих. Функции кузнеца при этом дополняются необходимостью организации производства – кузнец уже становится заводчиком. Он заинтересован в бесконечном производстве своей продукции. При выработке одной рудоносной жилы он будет искать следующую, затем другую – и так до бесконечности. Ему не важно, купят у него завтра его лопаты, или нет – по условиям рынка он должен быть готов к максимальному спросу, и постоянно поддерживать эту готовность. Фабриканта-заводчика, бывшего кузнеца, не интересует состояние недр: рудоносных и угольных пластов, не знает он и проблем с другим горючим материалом древесиной и прочая – в погоне за максимальной прибылью он озабочен только процессом производства. И он будет производить, и развивать свое производство настолько, насколько позволят сдерживающие факторы: спрос, сырьевые ресурсы, наличие дешевой рабочей силы, конкуренция и так далее. При минимальном значении сдерживающих факторов производство расширяется практически безгранично, и захлестывает общество волнами кризисов перепроизводства.

Такое явление наблюдается сегодня во многих областях, и особенно – в автомобилестроении. Структура большинства городов мира создавалась на протяжении веков, и меньше всего была рассчитана на современное количество автотранспорта. Новости здесь никакой нет, и каждому человеку понятна логика организации дорожного движения: в условиях скученности исторических центров городов может функционировать только общественный транспорт, в новостройках и на автомагистралях может быть разрешена эксплуатация парка частных автомобилей. Что наблюдается в действительности? Исторические центры закрыты для въезда автотранспорта в тех городах и странах, где администрация действительно озабочена организацией дорожного движения. И, напротив, большинство пробок наблюдаются там, где власти самоустранились, или принимают минимальное участие в организации дорожного движения при одновременном сильном влиянии автомобильного лобби.

В начале XX века по всем расчетам движение в Лондоне должно было встать по причине... невозможности освобождения улиц от конского навоза. Данная ситуация разрешилась неожиданным образом – на арену вышел автомобиль. Но за прошедшие сто лет автомобили полностью захватили наши города и дороги с весьма тяжелыми последствиями: немалой гибелью людей, отягощением экологической обстановки, и массовой толчеей – заполнением практически всего жизненного пространства в городах. Наблюдения при этом неутешительны: в утренних и вечерних потоках автомашин,двигающихся из спальных районов городов к местам работы и обратно, в основном находится по одному человеку. Редко – два, еще реже по три, четыре и больше. И всё бы ничего, растущие доходы населения и удешевление производства автомобилей позволяют населению держать в одной семье уже несколько автомобилей – если бы не одно “но”. Вернее, не одно, а несколько подводных камней, суммарно с такими же факторами из других областей производства грозящих Земле серьезной катастрофой – и не только экологической. Так, подсчитано, что на производство одного персонального компьютера

средней мощности необходимо 19 тонн (!) ресурсов, включая энергоносители. Это треть грузового железнодорожного вагона – а ведь это даже не микролитражный автомобиль, всего лишь, по сегодняшним меркам, практически бытовой агрегат! Один компьютер – и треть вагона!

Подобных расчетов относительно автотранспорта опубликовано не было, но вряд ли расходы на производство единицы автотехники могут быть меньше – скорее всего, они на порядок-два больше, в зависимости от мощности, габаритов и дополнительных опций. Будем считать, что это 200-300, 400 тонн – таковы затраты ресурсов на производство одного легкового автомобиля. Но даже это количество, умноженное на число мирового автопарка легковых автомобилей, дает колоссальные величины ресурсов, расходуемых на производство легкового автотранспорта. Но ведь еще далеко не каждый автомобиль, как и не каждый компьютер, находят своих потребителей – много продукции, и не только этих двух наименований, так и остаются, морально устаревая, пылиться на складах готовой продукции. Величины же ресурсов, расходуемых на их создание – не поддаются учету. В итоге, производитель в погоне за прибылью стимулирует покупательский спрос, и расширяет производство, распространяя его на все новые страны. Соответственно, растет необходимое количество ресурсов, расходуемых на производство продукции – но запасы ресурсов ограничены. Алчность же производителей и посредников безгранична – и она грозит человечеству полным истощением ресурсов, и не только энергоносителей, ради химеры виртуальных денег в банковских компьютерах, которыми банкиры заменили сначала золотые деньги – а затем и бумажные. Банкирам – эмиссарам и ставленникам дьявольской системы – так проще управлять экономикой и, через неё – земной политикой: регулировать было труднее движение золота, движение массы бумажных денег также имеет свои особенности – и куда уж проще регулировать число нулей виртуальных денег в компьютерах банков. Так гораздо удобнее регулировать активность земной экономики, убивать её кризисами – оказывается, банковскими методами легко и просто подавлять активность всей биосферы.

Леса – основа пирамиды углеродной жизни Земли – должны охраняться и культивироваться тщательнейшим образом – но вместо этого они с таким же тщанием уничтожаются – леса вырубают, а что не могут вырубить – сжигают. Что это? Безумие? Но почему всякое подобное безумие обязательно лежит в русле ухудшения экологической и климатической обстановки на планете? Объяснение может быть только одним – подобное варварство является тщательно спланированной, замаскированной под естественный процесс акцией по уничтожению исконной углеродной формы жизни на планете Земля и в Солнечной системе.

Но откуда столько предположений о конфликте форм жизни, о нашествии кремниевой жизни, в конце концов? Не бред ли всё это?

Исследуем факты.

Земля, Солнечная система, возможно, и наша Галактика, захвачена чуждой формой жизни – плазменно-кремниевой. Не фантастичность, реальность и логичность этого предположения вытекают из следующих положений.

1. Известны древние культы камней, уходящие в седую древность, в обряды которых входили не только мытье камней, умащение их маслами и благовониями – но и жертвоприношения, в том числе человеческие: окропление камней жертвенной кровью. Случайно ли во всех культах всех времен и народов жертвенники – каменные? В древнем культе человеческих жертвоприношений майя жрецы вскрывали грудные клетки жертв даже каменными, обсидиановыми ножами, жертва же оставлялась умирать, истекая кровью, на жертвенном камне.

Из этих, и многочисленных других данных следует, что камням интересен не только уход за ними со стороны зомбированных ими телепатическим путем людей – им необходимы вибрации смертельного ужаса, генерируемые жертвами в момент заклания, равно как и обгащение их кровью, в том числе – человеческой.

Каковы же причины, по которым люди уничтожают людей, нисколько не задумываясь о ценности человеческой жизни? Не исключено, что эти тенденции вызваны наведенным на людей влиянием полевой, телепатической природы, со стороны самих камней – этих представителей кремниевой жизни. Это означает, что представители кремниевой жизни организовали в среде углеродной жизни грандиозную диверсию по внедрению в неё разрушительных тенденций, носителями которых являются агенты внедрения в виде хищных видов – как откровенные хищники в фауне, так и замаскированные, мимикрирующие хищные гоминиды в человеческом сообществе.

2. Вообще, кремниевую жизнь следует считать и называть плазменно-каменной – тому, что маскируется под названием кремниевой жизни, характерны высочайшие градиенты плазменно-энергетических потенциалов. Способны представители плазменно-кремниевой жизни и к мощному полевому (телепатическому) воздействию на человечество, как и на остальные звенья биосферы.

Описаны так называемые огненные саламандры – вполне осознанно действующие, подвижные огненные образования, которые удавалось наблюдать в потоках лавы или в пламени высоких температур. В серии наблюдений прослеживалась связь между потоками расплавленных минералов и подвижной, активной их составляющей – огненно-плазменными потоками, способными к тонким манипуляциям. Возможно, что встречающиеся вне потоков лавы плазменные образования способны к самостоятельному существованию, однако ничто не мешает им сохранять связь с жидкой каменной субстанцией. В этом контексте следует расценивать многократные случаи появления летающих и светящихся шаров перед и во время землетрясений – т.е., при нарушениях целостности земной коры: здесь также прослеживается связь огненных (плазменных) образований с магматическими слоями, получающими при подобных катаклизмах возможность выхода к поверхности.

3. Феномен шаровых молний, очевидно, как-то связан с описываемыми явлениями – особенно в пункте агрессии к человеку, порой избирательной, иногда тянущейся годами по отношению к отдельным индивидам. Сюда же следует отнести случаи атак на людей со стороны плазмоидов и крионов Антарктиды: в таких нападениях отмечались характерные особенности в виде избирательной утилизации (поедания) минеральной составляющей организма человека (костей) при полном безразличии к белковой части – что расценивается как потребность крионов в минералах. Описания встреч людей с крионами, плазмоидами Антарктиды, а также с полярными львами, охотящимися на тюленей под водой, доступны в массовой печати и на страницах интернета, мы не будем загромождать ими настоящее повествование.

4. Движения камней, описанные во все времена. Это камни Долины смерти в Калифорнии, Синь-камень Плещеева озера, различные многочисленные случаи более мелкого масштаба, в которых, тем не менее, четко прослеживается динамика каменных образований. Например, известны каменные статуэтки, на протяжении десятилетий изменяющие свои, казалось бы, навеки застывшие позы! В одном из таких случаев нога каменного футболиста в течение примерно 15 лет от высоко занесенной опустилась почти до уровня второй, опорной ноги. В католической церкви известныдвигающиеся скульптуры: подобные случаи нередки, и могут считаться массовыми.

5. Известен случай атаки НЛО советским военным подразделением. В ходе атаки экипаж НЛО не был уничтожен и выжил, однако, покинув корабль, повел себя странным образом: несколько низкорослых гуманоидов, как бы соединившись головами, а затем слившись воедино, образовали вращающийся, святающийся шар, вращение которого сопровождалось свистом высокой частоты (описание дано оставшимися в живых военнослужащими). По достижении определенной цветовой окраски, скорости вращения и высоты звука, шар взорвался. При этом несколько подбежавших солдат мгновенно окаменели – все ткани их организмов оказались замещенными субстанцией, более всего напоминающей известняк. Последний пункт более всего интересен в аспекте

рассмотрения физиологии кремниевой жизни. Возможно, имело место переселение активных составляющих организмов экипажа НЛО: гуманоидов по описанию, было пять, окаменевших солдат – тоже пять.

6. Вот какой случай произошел во время применения технических средств для воздействия на каменные образования. Статью из журнала «Мир зазеркалья» (2010, № 2), цитируется по изданию «Еженедельник 24 часа», № 18 (1086) от 06.05.2010, приводим полностью.

**«КАК ОЖИВАЮТ КАМЕННЫЕ МЕДУЗЫ».**

**«Оказывается, каменные создания время от времени способны не только ползать по земле, но и летать. Вот какую историю раскопал петербургский историк Соломон Нафферт. Она случилась четверть века тому назад на одном воронежском заводе.»**

В то время в СССР полным ходом шли работы по созданию космического челнока «Буран». И для него, кроме прочего, разрабатывалось теплозащитное покрытие. А чтобы его испытать, требовались особые высокотемпературные электропечи. Вот их-то и должны были сделать воронежцы.

Заказ был выполнен в срок. Оставалось проверить печь в рабочем режиме. Проверку назначили на ночь, когда расход электричества в городе поменьше. Решили провести испытания в режиме, максимально приближенном к реальности: нагревать не пустую печь. Сунули в неё один из камней, обнаруженных в селе Костенки местным краеведом, и привезенных когда-то на территорию завода. Камни ему чем-то показались странными. Но исследовать их он не успел, поскольку **умер** (!! – С.М.) «...в силу преклонного возраста».

Дежурить на испытаниях выпало молодому специалисту Андрею М. Он особо не протестовал, поскольку готовился к защите кандидатской диссертации, и ему было всё равно, где над ней работать – в общежитии или на работе. А тут ещё обещали заплатить вдвое за дежурство в ночную смену...

В общем, специалисты запустили печь и разошлись по домам, пожелав молодому инженеру спокойной ночи. Но покой, как поется в песне, нам только снится... Около полуночи дежурный заметил через специальное окошко, что каменная глыба в печи начинает как-то странно оседать и даже растекаться. Сначала он посчитал это обманом зрения, но вскоре увидел, что камень приобретает очертания какой-то экзотической медузы. Была и другая странность – камера по-прежнему пожирала электроэнергию, но температура испытуемого образца больше не повышалась. Едва Андрей успел записать это в дневник испытаний, как медузоподобное образование стало шевелиться. Андрей подумал было, что у него от недосыпа начинаются глюки.

Дальше – больше. «Медуза» в печи вдруг зашевелилась, всплыла над подом печи, а потом вдруг без видимого сопротивления проникла сквозь стенку печи, не оставив видимого отверстия, затем взмыла под крышу цеха и исчезла...

Когда потрясенный инженер рассказал о происшествии коллегам, ему никто не поверил. Но факт был налицо: из печи, все еще пышущей жаром, исчезла массивная каменная глыба.

На следующую ночь эксперимент повторили, заложив в печь новый камень. А когда оттуда улетучилась и вторая «медуза», все поняли: дело принимает нешуточный оборот.

Доклад о случившемся пошел на самый верх. Эксперименты немедленно прекратили. Оставшиеся каменные глыбы поместили на охраняемый склад. Андрею сообщили, что дальнейшие работы будет вести другое ведомство. Как поощрение за успешную работу ему дали путевку в санаторий и премию.

Кстати, над Воронежем в то время наблюдали странные светящиеся медузообразные объекты. Об этом даже упоминала центральная пресса, обычно весьма сдержанная. Впрочем, скоро из тех же газет читатели узнали, что очевидцами были ребяташки-фантазеры. Но у Андрея на тот счет свое мнение. Те «медузы» на самом деле были



метеоритами, попавшими на Землю, например, с Венеры, на поверхности которой царят сверхвысокие температуры и давление. Как раз подходящие условия для жизни каменных созданий.

Так это или нет, должны подтвердить будущие экспедиции. Полетим же мы когда-нибудь на Венеру! Вот тогда всё и узнаем.

А пока нам остается согласиться с утверждением известного геолога академика Ферсмана, который говорил, что у камня своя жизнь.

Станислав Николаев».

В данной значимой статье откровением является раскрытие инкогнито каменной жизни, присутствующей на Земле рядом с человеком. Как оказалось, к этой информации никто не был готов. Ещё бы – слишком большой разброс между действительностью и нашим мнением о ней. Но по сумме всех фактов, исследованных в данной работе, воронежские события выглядят само собой разумеющимся фрагментом. Да, рядом с нами существуют иные формы жизни, и одна из них идентифицирована как каменно-плазменная, или кремниевое-огненная цивилизация, не раскрывающая целей своего присутствия на Земле и в Солнечной системе. Но эти цели могут быть установлены постфактум: Солнечная система, заселенная углеродными цивилизациями, была захвачена кремне-плазменными ордами. Выжила одна только цивилизация землян, и только потому, что это, по-видимому, входило в планы кремниевой цивилизации, которая по сей день контролирует человечество.

Какие выводы возможны из данной информации? В первую очередь, становится понятно, что каменная цивилизация в полной мере владеет методами преобразования времени, пространства, энергии и информации – мечта правительств всех стран, всех спецслужб. Они мудрее людей, они намного впереди нас. Но они не уничтожают нас – очевидно потому, что им что-то от нас надо, каким-то образом мы входим в их планы. В древности они заставляли людей мыть их, умащать маслом, окроплять кровью. В настоящее время, возможно, они внушают людям императивы к каким-то другим действиям. Похоже, они не могут обойтись без нас; они нуждаются в нас. Возможно, мы нужны им так же, как бактерии нужны нам. И так же, как иногда мы стремимся к ограничению бактериального роста – точно так же кремниевая жизнь ограничивает рост нашей, углеродной цивилизации.

Кстати, в Библии о создании мира говорится «Бог создал небо и землю» – но ничего не говорится о камнях!

Таким образом, в настоящей работе выявлена и высвечена негативная и реакционная часть мироздания, которой не нужен общемировой прогресс, не нужна вселенская динамика развития. Они имеют и умеют все, но не собираются ни с кем и ничем делиться – напротив, приумножать свое путем убийства и грабежа. Это состояние их устраивает, и они не собираются ничего менять. Видимо, это и есть ключ к разгадке событий раннего мироздания – возможно, именно из-за реакции негативной области мироздания, её нежелания делиться светом-информацией-энергией со всем остальным мировым сообществом, Нечто-Абсолют-Троица и начала реструктуризацию мироздания. И тогда они стали у Неё на пути. Вот откуда взялось разделение мироздания на две большие области – Свет и Тьму: одни светят и согревают всех, каждый делится со всеми всем, что имеет – и хорошо всем. Другие же предпочитают не только эгоистично хранить во тьме имеющуюся наличность – свои эгоистические энергетические потенции, но и бесконечно присваивать чужую энергию – поглощать чужой свет. Вот откуда произошло основное разделение в мироздании на открытое общество Света и паразитическое общество Тьмы. Свет всегда открыт для всех, согревает всех, тогда как подлые, хищные дела Тьмы делаются во мраке.

Империя Света успешно противостоит орде Тьмы. Но Тьма искала пути грабежа Света. В системе Троицы-Света она нашла слабое звено – горделивого Денницу, который стал впоследствии Сатаной, которого Тьма обратила на свою сторону. Денница – один из

элементов мира Троицы – попался на крючок кремняков, и был завербован ими. Околдованный своими новыми хозяевами, Сатана натравлен ими на уничтожение царства Света – своей исконной родины. С тех пор Сатана слепо исполняет их волю, прогибается перед ними, как мальчик на побегушках, нам же и виду не подает, что слепо исполняет волю своих хозяев, является их шестеркой и марионеткой. Вот она, причина Зла во Вселенной – связанный узами внешнего (по отношению к нашей Вселенной), наведенного зла Сатана сам стал генератором зла и ненависти к своим бывшим собратьям. И спряталась эта причина в таком месте, что не скоро-то и найдешь. Кремняки окончательно обратили Сатану, и настроили эту хищную, злобную машину на борьбу с источником своего происхождения, со своим Создателем. Так Сатана стал уничтожителем творений Создателя – звезд, этих сгустков божественной любви, которыми Создатель освещает и согревает свой мир; он также несет гибель белковой жизни с человеком во главе.

7. В различных музеях мира находятся уникальные образования – каменные шары идеально правильной формы и сверхвысокой прочности, с неглубокой бороздкой с гладкими краями по диаметру. Боле того – шары не просвечиваются рентгеновскими лучами! На этом чудеса не заканчиваются – наблюдались случаи, когда такие шары двигались вверх по наклонной поверхности (угол наклона порядка 10 градусов). Кроме того, стоящие на полках музеев шары за сутки совершают ровно один оборот – т.е. описывают циркуляцию в 360 градусов!

Никто не смог дать более-менее разумного объяснения феномену уникальных каменных шаров. Но в русле излагаемой темы этот артефакт хорошо объясняется – их можно отнести к разряду зондов, заброшенных во враждебную (по отношению к создателям зондов) среду, постоянно сканирующих окружающее пространство (вращение шаров). Очевидно, существуют и какие-то каналы отправки результатов наблюдений.

8. Но и это ещё не всё.

Троица создавала человека своим союзником в этой вечной войне, и наделила его частью Своих способностей – разумом и волей. Поэтому человек, в определенном смысле, является заложником собственного разума – он не может жить неразумно – рано или поздно в нем начинает говорить заложенная в нем мудрость. Если быть точнее, то разум человека – это не его собственное изобретение или заслуга – его разум является подаренным ему благом, материальным воплощением порученной ему роли, частью программы по спасению и сохранению мироздания. Но в данном фрагменте времени и пространства система человека потерпела урон – хищная и воинствующая часть мироздания частично деформировала разумение человечества, подмяла человечество под себя, омрачила его разум, внедрила в него ряд чуждых идей: убийства и смерти, товарно-денежных отношений, разрушающих основы цивилизации и биосферы планеты. Безнравственная орда заставила человека нарушить кодекс чести светлой области мироздания, ввергла его в хаос братоубийственной войны, мрак самоуничтожения. В этой войне гигантов – империй Света и Тьмы – ведущими оказываются моральные, этические принципы: одна сторона придерживается этики и морали, вторая напрочь отвергает их – вследствие чего и насаждает среди людей разврат и безумие.

Вот и все строение мироздания. А мы думали – всё так радужно... “Идет в ней вечная, бесчеловечная вражда-война” – опять поэты впереди. Видимо, умение читать Книгу(-и) истории мироздания дается поэтам свыше.

Вот всё и улеглось, наконец. И самое главное – жить надо исходя исключительно из высочайших требований морали. Иначе мы пособничаем врагу. Иначе мы – ВНЕ ЗАКОНА. Сальери “.алгеброй гармонию проверил” – а человек – мораль. Человек заново вычислил божий закон всеобщей любви, справедливости и оптимального мироустройства. Всё работает. Работало и будет длиться. Даже после нашей земной жизни. Осталось не так уж много.

Далее у Сатаны на очереди... Солнце. Один эпизод атаки мы уже наблюдали в 2003 году. Он был не первый, и далеко не последний: Нибиру, планета страха и ужаса, боевой

корабль армии Сатаны, вращается где-то среди звезд, каждые 3600 лет навещая Солнечную систему, и никого не оставит в покое – как и её марионетка – Соединенные Штаты Америки. Каждые 3600 лет Солнце отражает тотальную атаку армии Сатаны.

В окрестностях Солнца насчитали более шестидесяти НЛО – спрашивается, по какой нужде НЛО вращаются вокруг светила? – Ответ более чем прозаичен – дьяволы изучают Солнце, ищут уязвимые места, чтобы нанести последний удар – убить звезду, что будет выглядеть как вспышка сверхновой, а с ней – и всю цивилизацию.

В каждое новое посещение солнечной системы армия Сатаны придумывает новую форму, вариант атаки на Солнце, и каждый раз звезда отвечает новым вариантом – которого бесы ещё не знают. Но этот набор – набор вариантов ответов на дьявольские атаки – не бесконечен, когда-нибудь дьяволы завершат изучение всех способов защиты Солнца – и тогда звезда окажется беззащитна перед ними.

Человек должен помочь выжить собственному светилу, потому что он создан по образу и подобию Троицы не просто так, от нечего делать – но для защиты звезд, помощи им в выживании. А мы с таким упоением уничтожаем друг друга! Хороши помощники!

У человечества, уничтожающего самого себя, нет будущего – пока оно не поймет губительность подобной перспективы, не остановит гонку безумного самоуничтожения. Иного варианта выжить нет.

9. Очевидно воздействие со стороны кремниевой жизни на духовную составляющую человечества: морально-этическое разложение землян, отход от святоотеческой традиции носит признаки внешнего, направленного и управляемого процесса. Более всего в этом заинтересована кремниевая жизнь, поскольку многочисленные нарушения людьми кармических небесных законов не только ослабляют человечество – они также снижают эффективность помощи людям со стороны Создателя – Высшего Устроителя мироздания. Ведь Бог может принимать участие в чьей-то судьбе только в случае соответствия духа индивидуума вселенским законам и положениям, и ничего не может предпринять, если духовно слепой человек следует искушениям, которые в избытке генерируют для него кремнеплазмы. Изобретение концепции греха, и опутывание сетью грехов человечества – дело рук врагов белково-углеродной формы жизни – огненно-кремниевой цивилизации.

Троица стремится отвратить человека от греховности. Стремление настолько сильное, что Бог-Сын не отступил от него даже перед крестной смертью. Так Иисус Христос утвердил непреложность вселенских истин и собственное желание спасти человечество, свою твердую волю в выполнении задуманного. Существует и еще один аспект крестной смерти Спасителя: это урок всем живым в выполнении своей миссии.

Почему Бог пришел к человеку, на Землю? – Потому что все другие средства были исчерпаны. Человек не слышал Бога. Все каналы богообщения, общения человека с Богом, были деформированы или перекрыты. Человечество было изолировано дьяволами от остального населения мироздания. Дьяволы отключили у человека слух и зрение – и сегодня человек представляет из себя слепо-глухо-немой обрубок прежнего величия. Вот к этому кастрату-инвалиду и пришел его Творец – дабы оживить свое творение.

А если бы Спаситель не пришел на Землю, не погиб на кресте за человека? Если бы Троица оставила человека погибать в болоте греховности? – Человек даже не знал бы об этом – но зато знало бы всё остальное мироздание. Поэтому подвиг Спасителя затрагивает не только человечество – но и всё мироздание. Которое укрепляется и утверждается не единичным подвигом своего лидера – Пресвятой Троицы – но всё существование Которой является высочайшим подвигом во имя жизни во Вселенной, во имя любви мироздания.

10. Среди камнерезов, особенно с душой относящихся к своей профессии, известно явление, описываемое как «каменная болезнь»: человек теряет адекватность, замыкается в себе, зато каменные поделки у него получаются, как ни у кого другого. Про такого говорят: заболел камнем, подразумевая тем самым, что камень вынимает из человека душу. Перед нами пример захвата камнями души человека.

11. Очень часто встречаются окаменевшие деревья и животные. Сам по себе этот факт мало о чем говорит, не будь у нас уже проделанной работы по суммированию известных фактов. В данном случае присутствует какая-то необходимость со стороны кремниевой жизни в сохранении формы индивидуумов углеродной жизни, и объяснение здесь одно: империя Тьмы в пределах нашей Вселенной использует оболочки кремниевой жизни в процессе паразитирования на углеродно-белковой жизни. Формы оболочек имеют энергетический смысл – вот почему кремниевая жизнь в ряде случаев сохраняет оболочки углеродной жизни. Откуда же взялись кремняки? Каково происхождение кремнеплазменной формы жизни?

Вселенная началась конденсацией материнского родительского поля, и продолжилась упорядочением продуктов конденсации, процесс упорядочения называют ещё химической эволюцией. Процесс химической эволюции означает, что Пресвятая Троица последовательно перебирает варианты организации оболочек жизни – от довольно простой минеральной формы к усложненной углеродно-белковой. Минеральный вариант более ранний, предшествует белково-углеродному, следовательно, более прост и устойчив к влияниям среды. Так что понятно, что враги Троицы избрали его своим вместилищем, остановились на этой форме в процессе противостояния Создателю.

Так что вопрос на «Откуда же взялись кремняки?» следует ответить: из процесса химической эволюции материи нашей Вселенной. Мы не знаем порядка организации материи в других Вселенных – возможно, Пресвятая Троица применяет там другие варианты и принципы устройства Вселенных. Но мы видим, и понимаем процессы и события химической эволюции в пределах нашей Вселенной. По совокупности фактов закономерен вывод: существует вид полевой жизни, избравший своим носителем не белковую, а кремниевую (минеральную) оболочку. Очевидно, этот выбор обоснован, в первую очередь, тенденциями выживания в боевых действиях по захвату все новых пространств. Белковая капсула относительно уязвима, и требует для своего существования сохранения ряда параметров окружающей среды. Кремниевая же оболочка обладает высокой устойчивостью к влияниям среды, и позволяет совершать межпланетные, межзвездные и даже межгалактические перемещения с высокой степенью маскировки.

Минеральный вариант хорош для боевых действий, но он ограничен в плане возможностей влияния на саму среду. Белковая жизнь, напротив, организована Создателем с высокими реагентными способностями, с расширенными возможностями модификации среды – она назначена Творцом вершителем дальнейшей эволюции мироздания.

В процессе конденсации первичного родительского поля полевая жизнь апробировала и обживала все новые и новые возникающие варианты молекулярных сегрегаций, молекулярных конструкций. В этом ряду форм кремниевая оболочка является промежуточным вариантом, предшествующим более совершенной белково-углеродной форме, которая, по сути, является дальнейшим усложнением минеральной формы, надстройкой над ней.

**ОПРЕДЕЛЕНИЕ.** Полевое сознание мироздания – Творец и Создатель всего – организовало процесс химической эволюции как составную часть управляемой общей эволюции мироздания для расширения своих полномочий, способностей и возможностей участия в эволюции Вселенной, всего мироздания. В процессе химической эволюции выработан и важнейший инструмент для управления и коррекции дальнейшего хода эволюции мироздания – белково-углеродный наследник и наместник Троицы – Человек.

В концепции захвата кремниевой жизнью Галактики, по крайней мере, в той её части, которая доступна нашему наблюдению – в Солнечной системе – немаловажная роль отводилась бомбардировке планет-носителей углеродной жизни наведенными малыми небесными телами – астероидами, болидами, кометами, метеорами и

метеоритами. Заметим, всё это – каменные образования. Теперь мы знаем о способности пришлой формы жизни к управляемым полетам своих каменных оболочек. В современных условиях, когда основные углеродные цивилизации Галактики и Солнечной системы разгромлены, бомбардировка планет, по крайней мере – планет Солнечной системы, на которых уже давно доминирует кремниевая жизнь – им не выгодна. Следовательно, сегодняшние мифы о высокой угрозе метеоритной атаки нужны кремнякам лишь для дальнейшего запугивания и манипулирования сознанием землян.

Известны случаи облета кометами планет Солнечной системы и их спутников, при этом траектории комет были вполне просчитанными, к тому же они излучали радиоволны – так, как будто это были переговоры с базой, и отчеты о наблюдениях.

В изложенной теме нет изъяснов – есть всего лишь неподготовленность читателя к восприятию фактического материала. С изложением стыкуется масса прежде известных, но разбросанных и несистематизированных событий и явлений. В первую очередь, это высказывание Иисуса Христа о том, что не мир пришел Он принести на Землю – но меч (Матфея, X, 34). Это означает, что меч Троица приготовила мучителям человечества, агрессорам Вселенной, внедривших в тело человечества своих агентов. Об этом Иисус говорит в другом месте: «...враги человека – домашние его» (Матфея, X, 36). Как это понимать? Как такое может быть? Нигде не дано исчерпывающее толкование этих слов Спасителя. Но их смысл также полностью раскрывается в русле изложенной в данной работе картины борьбы двух форм жизни.

Кремниевое-плазменная жизнь внедрила в человечество своих вассалов, биологических марионеток, вкладывая их, как в футляр, в формы чуждой ей углеродной жизни. Именно этим объясняется страстная ненависть некоторых людей к своим же собратьям.

Отсюда страшные и бесчисленные жертвы тиранов. Кровопролитные войны. Немотивированная жестокость серийных убийц. И все прочие проявления человеконенавистничества, после проявлений которой только и можно сказать – нелюди... И они правда не люди – но лишь внешние формы людей, совсем с другим содержимым – биороботы, которым чужды понятия этики и морали. Они заряжены на другие цели и задачи – уничтожить углеродную жизнь всеми доступными способами. Поэтому в одной семье сосуществуют представители разных не то, чтобы культур, или даже цивилизаций – но форм жизни.

Так и сосуществуют две цивилизации – не то, что бок о бок – но вложенными одна в другую. И у той, и у другой цивилизации существуют механизмы для распознавания своих. Для людей это богопознание, почет, уважение, красота – краса ненаглядная, для нелюдей это деньги, карьера, власть – все, что отличается от естественной, человеческой шкалы ценностей. В этой связи можно отметить смысл оценки красоты человеческого тела. Поскольку Творец создавал человека по образу и подобию своему, человек не мог быть некрасивым. Так оно и есть по определению. И красивые люди сегодня – это потомки коренного населения Земли. Откуда же берутся некрасивые? – А это потомки гибридов людей с биороботами, заброшенными в людскую массу – кикиморами, лешими и прочими троллями, хозяев которых меньше всего заботил внешний вид своих созданий, но только их живучесть и активность.

Отсюда двоякая оценка ориентира в виде человеческой красоты: люди ищут своих, чтобы сохранить чистоту генов, пришлые ищут красивых, чтобы испортить их гены.

Но на самом деле вложенных цивилизаций не две, а три – третья кремне-плазменная, которая инициировала и организовала вторжение армии сатаны в пределы галактики, возможно – и Вселенной. На страницах данной работы уже высказывалась мысль, что наша Вселенная, представляющая собой, по последним оценкам фрагмент мироздания «весом» всего в 4%, является карантинным, штрафным изолятором для беснующихся, бунтующих сущностей мироздания – сатаны и иже с ним.

Возможно, последующие оценочные исследования изменят представление о пропорциях Вселенной и мироздания, но вряд ли погрешность имеющихся расчетов столь существенна.

Кремне-плазменная цивилизация, будучи самой замаскированной организацией мироздания, уничтожала и уничтожает по сей день человечество чужими руками – посредством мобилизованной ею банды сатаны.

Затруднительно даже дать оценку такому маневру: обычно в подобных случаях прибегают к обороту “дьявольски хитрая, изощренная политика, игра, стратегия”. Но перед нами события, оцениваемые по сложности выше всех дьявольских изобретений, выше всех его ухищрений и подлостей. Действительно, насколько изощренно-продуманная постановка дела: даже если люди с помощью Спасителя освободятся от армии сатаны – то кремнеплазмы останутся на своем месте в виде окружающих ландшафтов!! И в перспективе смогут планировать новую агрессию против людей. Они найдут, или синтезируют себе новых посредников/помощников.

Похоже, подобный синтез имел место на Лели, по-другому – Лилит, втором древнем спутнике Земли, где, согласно древним хроникам, силы зла скапливались перед атакой на Землю, которая в те времена называлась Мидгард – Город Средней Земли, или Средняя Земля Городов.

Перун решил предотвратить атаку тёмных, и применил против Лели своё огненное оружие. Так Перун разрушил Лелю – один из спутников Земли. Но осколки Лели, обсемененные спорами зла, упали на Землю в районе Даарии – северного континента Мидгард-Земли, который мы называем Гипербореей.

Так своей атакой Перун не только не защитил Землю, но помог злу проникнуть на Мидгард, окруженный защитными поясами, которые космичам было нереально преодолеть. Что делают кремнеплазмы? – Они создали видимость подготовки атаки Мидгарда с Лели, хорошо понимая, какая за этим последует реакция. Которая и не замедлила себя ждать: кураторы Мидгард-Земли – армия Перуна, дабы подстраховаться, предупредили нападение неприятеля, и первыми нанесли удар. Леля была разрушена, перестала существовать. Перун пожертвовал ею ради высокой цели. Но получил обратный эффект – кремняки оказались хитрее, они рассчитывали именно на это! Им только это и надо было!

**ПОТОМУ ЧТО ОНИ ПОЛУЧИЛИ ВОЗМОЖНОСТЬ ПРОНИКНУТЬ СКВОЗЬ ОБОРОНИТЕЛЬНЫЕ ПОЯСА МИДГАРД-ЗЕМЛИ С ОСКОЛКАМИ ЛЕЛИ!**

Так кремниевая жизнь попала на Землю.

Люди были предупреждены о катастрофе, и за 15 лет до гибели Лели начали исход из Даарии. После этого люди были предоставлены сами себе в выживании в адских условиях. Сейчас люди забыли об этом, снова взывают к Перуну, но – зачем, с какой целью? Дать ему возможность совершить еще один прокол?

Так была нарушена стерильность Мидгард-Земли – на неё проникла враждебная форма жизни, которая использовала её как плацдарм для захвата остальных планет Солнечной системы и соседних звездных систем.

После проигранного сражения Перун удалился от дел кураторства Мидгард-Землей. Он не выполнил своей миссии – не предусмотрел катастрофы, не смог просчитать возможные варианты развития событий. Он сделал, что мог, но этого оказалось недостаточно – Земля и люди оказались во власти Сатаны.

## 17. ОСНОВНОЙ ВОПРОС БЫТИЯ ЧЕЛОВЕКА.

Вернуть Богу богово – похищенный у Него народ.

**Я в этот мир пришел – богаче стал ли он?  
Уйду – великий ли потерпит он урон?  
Но кто мне сможет объяснить – за что  
Из праха вызванный – стать прахом обречен.**  
Омар Хайам

Дальше начинаются самые трагичные события взаимоотношений Бога и человека: люди начали роптать на Создателя, на Святую Троицу за то, что она обрекла их на гибель и мучения. Этот ропот, вызванный погромом армии сатаны, стал основной причиной отпадения человека от Бога-Троицы.

Представим на минуту – что было бы, если бы человек не возроптал на Бога? Ну да, буйство сатаны и иже с ним нанесло урон и ущерб человечеству – но всё было поправимо, раны излечимы, всё можно было восстановить.

И какая, по большому счету, разница, какая из областей пострадала? Ведь всё это, вся система Вселенных, всё мироздание – Тело Бога. Все Ему дороги, никем не хочет поступиться. И если Он доверил людям такое испытание – значит, посчитал их сильными и способными понести этот крест, и следовало только радоваться такому доверию. Но горе затмило людям разум, личная боль затмила картину всеобщей проблемы.

Точно также мы и сегодня ропщем на судьбу, ропщем против божьей воли – зачем допустил, почему позволил. Но сверху-то видней! Не тебе – так другому достанется этот крест, ты, хоть из последних сил, но в состоянии нести его – а другой может не выдержать, сломаться. Но мы всегда ропщем, всегда недовольны, когда речь заходит об испытаниях. Это свойство наших личностей многократно усиливается в масштабе народа, всей цивилизации. И оно достигло предела после проигранной людьми первой формации битвы с воинством сатаны: люди возроптали против воли Создателя, против Его устройства мироздания настолько, что... отказались от его покровительства. Да-да, такой эпизод в жизни мироздания имел место: люди, хлебнув лиха, отверглись Создателя, посчитав Его виновником их трагедии.

Так гиперборреи-арии отказались от почитания Создателя, и стали поклоняться тем, кого видели рядом с собой в бою против армии сатаны – людей первой формации, тем, кого сегодня называют русскими богами – Дажь-богу, Велесу, Перуну и прочим.

Создатель понимал людей, видел их боль – но этого нельзя было избежать. Творец дарит своим творениям высочайший дар: **ОН НЕ ПОДАВЛЯЕТ ИХ ВОЛЮ!** Не давит своим непререкаемым авторитетом – **А ЖДЕТ ОТ КАЖДОЙ СУЩНОСТИ ПОНИМАНИЯ** происходящего, понимания того, сколько сил и времени тратит сам Создатель на поддержание упорядоченности в созданной Им системе мироздания.

Именно по этой причине Создатель не стал уничтожать восставшие сущности!

Вдумаемся: всеильный Бог, движением пальца которого рождаются и исчезают Вселенные – **НЕ УНИЧТОЖАЕТ ВОССТАВШИХ ПРОТИВ НЕГО!** Максимум, что делает всеильный Творец – изолирует бесноватых в целях минимизации ущерба!

Начни Творец уничтожать, разлагать на бесконечные составляющие грешников, бунтарей – раздастся другой ропот: вот, мол, создаешь нас, а чуть что не так – так вся Твоя любовь к своим созданиям улечивается куда-то, растворяешь их бесследно. Сохранение жизни грешникам, отступникам-преступникам, которые поставили целью нанесение вреда всем остальным сущностям мироздания каждым мигмом своего существования – **НОСИТ ОСОБЫЙ ДИДАКТИЧЕСКИЙ, ПОЗНАВАТЕЛЬНО-ОБРАЗОВАТЕЛЬНЫЙ ХАРАКТЕР: ЗЛО ДОЛЖНО БЫТЬ НА ВИДУ КАК УРОК ДЛЯ**

**ВСЕХ СУЩНОСТЕЙ МИРОЗДАНИЯ, чтобы все видели и понимали – КАК НЕ НАДО ДЕЛАТЬ.**

Всесильному Творцу ничего не стоило разложить зло на мельчайшие составляющие и бесследно растворить их в безбрежных просторах мироздания – **НО КАК БЫ МЫ ПОТОМ ЗНАЛИ ОБ ЭТОМ ПРЕЦЕДЕНТЕ?** И, напротив, манифестное проявление зла, его антисоцидательной, деструктивной сущности автоматически снимает вопросы типа «что такое хорошо и что такое плохо». И теперь в мироздании всем всё ясно и все определились, все ориентированы на 1. делании добра и 2. делание зла. Потому что всесильный Творец **НЕ ОТНИМАЕТ СВОЕГО ГЛАВНОГО ПОДАРКА, КОТОРЫЙ ОН ДАРИТ КАЖДОМУ СВОЕМУ ТВОРЕНИЮ – НЕ ПОДАВЛЯЕТ ИХ ВОЛИ.** Именно это положение является краеугольным для всего мироздания: Творец создает – и отпускает с волей: хочешь – следуй за Ним, хочешь – протестуй – но ты всегда будешь сознательным, ты всегда будешь делать свой выбор по собственной воле.

Сохранение жизней павшим сущностям имеет еще один аспект: этот акт является одновременно тестом для остальных – проверкой на доверие всесильной мощи и мудрости Творца и Создателя всех. Бесноватые сущности наносят вред, ущерб своему окружению – здоровой части мироздания, и этот урон вызывает два типа реакций в мыслящих сущностях: 1. недовольство и 2. бесконечное доверие мудрости Творца – раз Он так сделал – значит, так и надо, и больше никак.

К сожалению, ворчащий и ропщущий человек не прошел эту проверку. Но Творец учитывает смягчающие обстоятельства, вызвавшие ропот человека – гибель его соплеменников. Творец излучает бесконечные любовь и понимание ко всем сущностям и каждой в отдельности, если бы не бескрайняя милость Создателя – гореть бы всем нам в аду.

Исходное недовольство нельзя было подавить, где бы оно не возникло, оно должно было пройти все стадии своего развития и во что-то вылиться. Это как гнойник – будет лучше, если он созреет и вскрыется, нежели гной будет циркулировать по организму, поражая новые и новые области. Полная аналогия с ситуацией бунта Сатаны: Создатель дал ему развить свою мерзкую инициативу, выделил для этого область мироздания, фактически – штрафной изолятор, где беснуется больной. А мы – работники этого изолятора: уборщики, ремонтники, ассенизаторы. Да, мы оказались здесь – **НО ВЕДЬ НЕ СЛУЧАЙНО – НАМ ДОВЕРЕНА ЭТА ТРУДНЕЙШАЯ И БЛАГОРОДНЕЙШАЯ РОЛЬ** быть буфером между бунтующе-беснующимися сущностями – и здоровой частью мироздания. Мы – спасатели, аварийная бригада, которая трудится на всеобщее благо. Не мы – так другие занялись бы этой работой, Создатель поручил бы другим. А **КАКАЯ РАЗНИЦА – КТО – ВЕДЬ ВСЁ РАВНО НАДО ДЕЛАТЬ!** Кому из своих детей любой родитель в безвыходной ситуации поручит труднейшее, связанной с опасностью дело? – Естественно – самому сильному, подготовленному, у кого наибольшие шансы выдержать испытания. И вряд ли тот станет роптать, а выдержит все с честью – как Остап в «Гарасе Бульбе». Ему и в голову не придет возмущаться родительским выбором, тем более роптать: мол, сам, остаешься в стороне, нас ставишь под удар. Наоборот, любящий сын будет польщен доверием. А что тяжелее для родителя? Взять тяжесть на себя – или доверить детям тяжелую, опасную работу? – Конечно, второе. Но ситуация требовала решения – надо было где-то разместить разбойников, потерявших свой ангельский облик и ступивших на тропу беззакония. И надо было назначить персонал – санитаров возле буйных больных. Уничтожить их бесследно нет возможности – в первой части данного исследования обоснована неуничтожимость сознания. Изолировать – да, можно, но не просто изолировать, а решить задачу глобально, построив такую систему мироздания, в которой впредь в принципе были бы невозможны подобные эксцессы.



А вы никогда не задумывались, **почему зло распределено между нами?! – А** ведь это так просто – **МЫ ГАСИМ ЕГО СВОИМИ ТЕЛАМИ!** Душой мы с Господом, а своими телами затыкаем бреши мироздания, как моряки в трюме тонущего корабля.

А почему нам досталась такая работа?? – Да это же так просто! – Да потому что **МЫ БЫЛИ ЛУЧШИМИ** во Вселенной! Потому нам и доверили такую работу – закрывать своими телами амбразуру. И пока мы это делаем – остальная Вселенная имеет возможность работать над процессами полного искоренения зла в мироздании. Так на фронте поступает дальновидный командующий – бросает обреченный полк в наступление в ложном направлении, и пока противник обкладывает и добивает его – развивает наступление в направлении главного удара.

И такое наступление – новая система мироздания, действительно, готовится Высшими Иерархами – Пресвятой Троицей. Но для этого нужно время. А пока – пусть пока бесы беснуются в полную меру. И человеку досталась судьба защищать этот мир ценой своего благополучия и покоя, ценой своей жизни. – Но жизни в биологическом смысле, в широком смысле, как это также показано в работе, жизнь имеет гораздо, несоизмеримо большее распространение, и бесконечно древнюю историю.

Именно по этой причине Спаситель, доверивший нам эту работу, не покидает нас – безумное и неблагодарное человечество, которое распинало Его, которое продолжает упорствовать в безумии атеизма-сатанизма.

Троица испытывает за нас ответственность. Это как командующий посылает бойцов на ответственное задание, на котором они получают травмы и увечья, а потом инвалидов – не выкинуть. О них надо заботиться, они требуют реабилитации. И делать это надо в полевых условиях – бой-то ещё не закончен. Причем была ситуация настолько неотлагательная, что Троица была вынуждена прибегнуть к экстраординарным мерам – и на Землю пришел Спаситель. Который проводил реабилитацию ценой собственных мучений, пыток, издевательств, и даже крестной смерти. Потому что Троица не бросает в беде никого. Потому что Троица не оставляет незаконченным никакое дело.

Все православные службы, обычаи, традиции, мероприятия носят, по сути, реабилитационный характер, перманентной реабилитации пострадавшего рода человеческого. Один из важнейших православных актов – соединение человека с ангелом-хранителем – бестелесной сущности невидимого мира. В этом соединении существо тонкого мира становится проводником и помощником существа мира грубых энергий. В этом соединении проявляется характер задуманного Создателем устройства мироздания – деления мироздания на связанные фрагменты, подмножества с разными функциями.

Какова степень «благодарности» человечества за все эти деяния – судите сами. Автор уже указывал про недоумение, вину и стыд, возникавших в непостижимой прогрессии и последовательно сменявших друг друга в процессе исследования темы в нагромождениях хаоса и лжи, окутывающих её.

Теперь, слава Богу, человек знает всё. Теперь, и только теперь он, действительно – стал разумным. И не беда, что таких всего – единицы. Главное – что они есть, что хоть кто-то додумался. Что само по себе хоть как-то компенсирует труды и усилия Троицы, что является хоть каким-то обнадеживающим фактором.

Что будет дальше – одному Богу известно. Мы же, со своей стороны, должны всячески развивать и совершенствовать наше спасительное знание открываемое нам Троицей.

Молчать об этом – преступление, препятствовать этому знанию – преступно вдвойне.

Отпадение от Создателя потомков исходного народа Земли – гипербореев-даариев – и было основной причиной, по которой Создатель пришел не к ним, а к иудеям, у которых было понимание и почитание единого Бога. Что иудеи сделали с Богочеловеком

впоследствии – это отдельная тема, она рассматривается в последующих разделах данного исследования. Здесь мы исследуем вопрос, почему Создатель пришел не к потомкам людей первой формации – не к гиперборреям-даариям, а к семитам-иудеям, и объяснение этому только одно – гиперборреи роптали и незаслуженно обвиняли Святую Троицу. Этот ропот и был основной причиной так называемого «изгнания из рая»: даже в период дьявольского нашествия и беспрецедентных потерь человек, безусловно доверяя Троице и всем Её решениям, оставался частью божьего мира, частью Царства света. Но человек лишился права быть элементом божьего мира посредством возникшего в нём бунта против решений Троицы – такое не прощается, такого не должно быть в принципе, не допускается законами мироздания. И если бы человек не лишился членства в Империи света – он бы, безусловно, пережил лишения и потери, какими бы тяжелыми они не были – он бы оставался частью тела Бога.

Но реальные события оказались иными – и человек оказался вне рая – за пределами божьего мира. Это не значит, что человек перестал получать помощь Троицы – не будь этой помощи, нас бы тоже давно не было. Троица простила своих блудных детей, к ним пришел Спаситель, чтобы восстановить спасительную правду, истину жизни – и мы сегодня знаем её. Но мы знаем, также, и горечь потерь, которые научили нас ценить то, что имеем, и самое главное – богообщение.

Итак, дьяволы, исполняя волю кремнеплазм, развязали войну против человечества, нанесли ему урон, что вызвало в человечестве гнев и ропот против Бога. За что люди лишились права быть божьими чадами – человек отпал от Бога. Это и была потеря рая, это, по сути, и было основной потерей в войне против демонов.

Затем дьяволы стирают у человека память и прошлых событиях, и человек привыкает жить в наиболее неестественном для себя состоянии – между небом и землей, между Богом и дьяволом.

Создатель из любви и жалости к роду человеческому дал ему шанс вернуться в божий мир, вступить в вечную жизнь – и на Землю пришел Спаситель. Иисус не мог известить потерявших память людей обо всем прошлых событиях, Его задача заключалась в восстановлении самого главного – богообщения, общения Бога и человека. Мы же сегодня восстанавливаем дела давно минувших дней, которые надо знать, чтобы не совершать таких ошибок в дальнейшем, чтобы знать своё происхождение и крепче держаться своей основы и оплота – Пресвятой Троицы.

Гиперборреи-даарии не были забыты Создателем. «Последние станут первыми» – это о них. Это им Создатель завещал хранить богообщение и веру в Иисуса, это им предстоит пронести пламень веры сквозь грядущие испытания.

Создатель, живший душа в душу с человеком, по-родительски поручил своему чаду труднейшую роль. Человек боролся, с чем-то справлялся, с чем-то нет, но потом возроптал против воли Создателя, против выпавших ему испытаний. Осуждать человека не будем – у нас тоже крыша едет, когда мы видим массовую гибель невинно-пострадавших людей. Именно по этой причине Создатель не покарал, не отверг человека. Но дал ему шансы на спасение и вечную жизнь.

Сегодня люди по привычке кличут Перуна, зывают к нему, не понимая смысла происходящего. И где сейчас Перун? Почему не показывается людям, которых не смог сберечь ни сам, ни прочие славянские боги не уберегли Землю? Которые, к тому же, возроптали против Пресвятой Троицы – сами же не послушали мудрейшего совета – и сами же ропщут. С нападением клики сатаны был разрушен земной рай, который стал адом.

С тех пор у людей осталась одна защита – лишь Высший, Предвечный Совет – Пресвятая Троица. Решением Которой одно Её лицо посетило Землю ради спасения

людей. Бог-Троица не могла бросить людей. В момент отстранения Перуна людям был обещан приход Спасителя, это было за тысячу лет до рождения Христа.

И это основная причина, по которой Иисус Христос пришел не к ариям, а к семитам: ариям была доверена Земля, Солнечная система – но они не справились с заданием. После чего еще и предъявили претензии Пресвятой Троице – мол, слишком непосилен труд. После чего пальма первенства в богообщении переходит к семитам – древним иудеям.

Но и там не нашлось порядка – большая часть общины возроптала против божественной природы Христа, не уразумев, по какой причине Богочеловек воплотился и жил среди них. Между тем, всё просто: Троица никого не хотела запугивать. Поэтому Бог-Сын пришел в образе равного среди равных. Создателю нужны чистые, открытые к общению сердца, а не запуганные марионетки.

Иисус Христос не мог объяснить всех положений борьбы миров своим неготовым к восприятию ученикам, и вынужден был говорить притчами, близкими к понятиям деградировавших к тому времени людей.

Иисус никогда не говорил о полном прощении для всех. Он знал, что происходит на Земле, как одна цивилизация паразитирует на другой, поэтому бросил в лицо толпе: «Половина из вас – дети дьявола!».

Именно таков смысл объяснения братоубийственной войны, которую человечество ведет с самим собой на протяжении периода, последующего за атакой на Галактику со стороны кремниевой жизни, и разрушения прежней цивилизации «людей высокой древности». Внедренные в тело человечества биологические механизмы, созданные кремниевым разумом, и внешне похожие на людей, постоянно провоцируют человечество, организуют акции, направленные на сокращение его численности: войны, эпидемии, кризисы, голод.

Иисус донес до людей, подвергающихся массовой мозговой промывке со стороны кремниевых представителей, суть и смысл происходящих событий, и важности миротворческих функций по прекращению междоусобицы.

Другой важнейшей составляющей миссии Иисуса Христа было восстановление системы моральных ценностей, исконно присущих человеку, и царивших в Галактике и во всем мироздании до кремниевого нашествия. Если люди – значит должны соблюдать и исполнять положения углеродной жизни, которые направлены на восстановление урона, нанесенного ей кремниевой жизнью, восстановление цельности и целостности своего уровня мироздания, восстановление смысла существования человека – наместника и инструмента Святой Троицы.

Захватчики действовали тонко, продуманно, на века забегая вперед. Они организовали различные виды конкурентной борьбы внутри углеродной формы жизни, включая хищничество, путем наведенного влияния – индукции. У данной индукции тонкий, коварный механизм сложной структуры: в подавляемую форму жизни вбрасываются полученные путем генного синтеза хищные виды, внешне неотличимые, или мало отличающиеся от её коренных видов, но запрограммированные на их уничтожение.

Так кремниевая жизнь ослабляет жизнь углеродную. Таково единственно приемлемое объяснение возникновения системы зла в недрах углеродной жизни: кремниевая жизнь смогла встроить, внедрить в углеродную жизнь такие структуры, которые ослабляют и подавляют углеродную жизнь, без усталости уничтожают её элементы.

Внешне это выглядит как сплочение систем углеродной жизни в конкурирующие объединения, с последующим взаимоуничтожением: так государства объединяются во враждующие союзы, и на протяжении веков уничтожают собственное население без видимого результата. Но результат этой навязанной программы более чем серьезен: редукция численности, а стало быть, и суммарной мощности, элементов углеродной жизни. Так углеродной форме жизни навязаны чуждые ей тенденции самоуничтожения: системы и элементы углеродной жизни заняты братоубийственным взаимоуничтожением,

на которое их толкают системы-провокаторы, брошенные в тело углеродной жизни со стороны кремниевой жизни.

Внешне провокаторы ничем не отличаются от людей – казалось бы, те же самые биосистемы, элементы социума. Да только целевая направленность у них диаметрально противоположная: вместо созидания они ориентированы на разрушение систем углеродной жизни, и, в первую очередь – уничтожение людей.

Таким образом, кремниевая жизнь в полной мере использует стратегию, которую описывал Иисус, когда фарисеи бросили Ему обвинение, что Он исцеляет силою веельзевула, князя бесовского: «...всякое царство, разделившееся само в себе, опустеет, и всякий город или дом, разделившийся сам в себе, не устоит» (Матфея, XII, 25).

В полном соответствии с этой стратегией плазмо-кремниевая жизнь разрушает монолит своих противников внешним наведенным полевым влиянием в его же среде. В русле этой стратегии объясняются многочисленные тактические факты, а именно: дробление человечества – некогда цельного земного сообщества – на многочисленные народы, собранные в сотни государств, с последующим внедрением в них конкурирующих интересов. Что, безусловно, обеспечивает взаимное уничтожение народами друг друга практически до конца человеческой истории.

Но пришедшая жизнь повторяется – первый раз они использовали этот прием, когда они внедрялись в наше мироздание. Тогда они завербовали Денницу и сделали его сатаной. Второй раз они вбрасывают в тело человечества свою армию, практически ничем не отличающуюся от людей. Так кремне-плазменная жизнь разрушила единство человечества, и до сих пор пожинает плоды своих деяний.

Добавим к этому, что система Зла, маскирующаяся на Земле и в Галактике кремниевой жизнью, является зачинщиком основного, гигантского раскола в мироздании, известного как процесс отделения Света от Тьмы. Тогда взбунтовавшаяся часть мироздания, объявив себя автономией, заявила о своем отторжении от мирового сообщества. Смысл восстания заключался в неприятии основного организующего принципа мироздания: приоритета всеобщих интересов всех сущностей мироздания над частными интересами отдельных группировок.

Этот раскол разделил мироздание на две части – империю Тьмы и Царство Света. В первой исповедались бездуховность и идеология хищничества, тогда как в другой – высочайшие моральные принципы.

Свет есть материализованная всемирная любовь, любовь всех нравственных сущностей друг к другу. Свет – это залог любви, надежды, помощи и спасения, залог, в котором каждый собственной волей отдает себя служению всем остальным.

Именно этот высочайший вселенский принцип исповедовал Иисус Христос своей крестной смертью: разумеющий делает всё для спасения своих неразумных собратьев.

Христос заповедовал и остальным соблюдать его: «Да любите друг друга, яко же и Аз возлюбил вы. Больше же сей любви никто же имать, но кто положит жизнь свою за други своя...».

Этот принцип освещает, освящает и созидает мироздание. Благодаря ему светят звезды, возможна жизнь. Этот принцип исповедует высшие идеалы нравственности – открытость, чистоту, бескорыстие силы в главном – служении каждого всем. Этим принципом объединяются помыслы и чаяния большей части мироздания – Царства Света. Не случайно в Символе веры Иисус назван Светом от Света, Богом истинным от Бога истинного – т.е. высшим идеалом чистоты, любви и справедливости.

Царство Света представляет собой многоуровневую пирамиду, в которой каждая личность занимает место, соответствующее её вкладу в мировую общность. И высший уровень по праву занимают те, кто ставит основной своей задачей, своей высшей целью и назначением, служение благополучию всех остальных.

Такова Святая Троица – Бог-Отец, Бог-Сын и Бог-Дух Святой.

Царство Света свято и нерушимо, поскольку представляет собой идеал единства духа, идеал совместного существования, найденный в бесконечном процессе эволюции Бытия.

Само понятие «эволюция» предполагает восхождение ко все более высоким степеням упорядочения Бытия на основе идеалов высшей морали, высших духовных ценностей, из которых главным является служение благу всех членов мирового сообщества, служение благу всего мироздания.

В этом принципе нет излишней патетики, нет лакированных лозунгов справедливости – это состояние труда на благо всех является самой естественной, насущной потребностью человека, и основополагающей, руководящей основой его природы.

Троица так и создавала Человека – самым миролюбивым и справедливым существом мироздания. Человек был другом Троицы – надежным, исполнительным другом, которому Троица доверила контроль эволюции Вселенной – одного из разделов мироздания.

Но нашлись силы, которые смогли расколоть эту исконную дружбу – да так, что часть друзей возненавидела своего Создателя и благодетеля: много ли людей сейчас понимают значение всех содеянных Троицей для людей дел? Так действует операция по сокрытию и извращению истинного положения дел во Вселенной и мироздании, так действуют дьяволы, так действует империя Тьмы.

Тьма – это противоположное единству духа состояние, в котором не существует духовной общности, каждая сущность выступает за сохранение своих интересов.

Основным стимулом их объединения является ненависть к светлой, объединенной и одухотворенной части мироздания – ненависть и идея уничтожения и поглощения Царства Света.

Такова структура современного мироздания.

Именно по причине раскола Троица создала нынешнюю Вселенную – пограничную зону и заставу сил Света на пути в недра светонесущей части мироздания. Но в силу предательства сатаны Вселенная оказалась доступной силам Тьмы. В этих актах пострадал и человек.

Троица знала обо всем этом – что наступят времена агрессии, что Вселенная будет атакована и захвачена, что на долю человечества выпадут трудные испытания. Именно в силу знания этих событий людям были оставлены предписания будущего – пророчества, данные задолго до описываемых событий.

Пророчества – это вехи в деятельности Троицы по наведению порядка во Вселенной, по нейтрализации и ликвидации в ней последствий вражеских атак. И эта деятельность давно бы увенчалась полным успехом – если бы человек не отступал от своих корней, если бы сохранял преданность идеалам вселенской любви и верности.

Но кремниевая жизнь воплотила на Земле идеи всемирного раскола, подавления и поглощения/порабощения – и человек впал в ересь этих разрушительных для его природы идей. В итоге человек оказался глух и закрыт к призывам Троицы и, напротив, открыт для влияния сатаны – этого слепого марионетки-исполнителя человеконенавистнической политики империи Тьмы. Воплотившей во Вселенной институт хищничества, который в земных условиях имеет особенности. В мире животных внешнее сходство хищников и жертв несущественны, поскольку на первый план выступает необходимость предоставления хищникам превосходства по отдельным параметрам – скорости, силе, выносливости. Что и оказывается решающим в их морфологии. Но для человеческого общества нужна тщательная маскировка: хищные гуманоидные особи не только не должны отличаться от коренного населения Земли – они должны обладать способностью к полному слиянию с ним. Что и было реализовано в идее их практически полного сходства с землянами. Более того, они восстанавливают и поддерживают свою численность, используя аппарат регенерации землян, т.е. размножаются в пределах земных семей: «И враги человеку – домашние его» – Матфея, X, 36. Это означает, что

хищные гоминиды полностью адаптированы к человеческому обществу, внедрены в человеческие семьи, перемешаны с людьми, и настолько хорошо с ними сливаются, что практически неотличимы от людей.

В истории человечества присутствуют ничем не объяснимые моменты, которые, однако, хорошо вписываются в излагаемую концепцию захвата. Один из таких моментов – это право первой ночи феодала над своими вассалами. С одной стороны, вполне понятно стремление сильного держать в узде подчиненный ему строй, с применением различных методов, вплоть до прямого унижения, чем, с этой точки зрения, является право первой ночи.

Но это же положение выглядит уже совсем по-другому в плане тиражирования не присущих коренным землянам генов. Именно этим объясняется феномен права первой ночи: нелюди, установившие свое правление над людьми, подкидывают в человеческие семьи свое потомство, и те выхаживают своих будущих убийц. Тоньше, изощреннее кабалы и издевательства трудно придумать – но реальность порой оказывается страшнее и неправдоподобнее самых страшных и фантастических вымыслов. По сути, в человеческие семьи подкидывался своего рода кукушонок, которого эти семьи должны были не только воспитывать – но фактически работать на него, поскольку людям был навязан и принцип наследования через первенцев.

Человеку с нормальной психикой при чтении этих строк излагаемое может показаться полнейшим бредом – и можно многое отдать, чтобы оно так и оказалось. Однако факты – не только упрямая, но и весьма показательная вещь. В данном случае поразительно, насколько точно, тактически и стратегически безукоризненно выстроена система воспроизведения хищников в рамках человеческого общества – они не являются какими-то отбросами, прячущимися по углам или в водосточных канавах. Нет, они окружены почетом, пользуются вниманием и уважением – и при этом сохраняют смысл своего назначения – сокращать численность человеческого общества.

Совсем не случайно практически все деяния почти всех правительств Земли оказываются, в конечном итоге, этапами какой-то глобальной программы истребления человечества. Если проследить по годам, десятилетиям, столетиям деятельность всех правительств, то они укладываются в рамки стратегии планомерного ухудшения состояния человечества и снижения его численности. Этим, отчасти, хорошо объясняется нелепый, казалось бы, факт: при колоссальных успехах научно-технической революции на Земле растет смертность от жажды, голода, усугубляется течение и растет смертность от различных заболеваний, с которыми правительства, якобы, борются годами и десятилетиями.

Но нам оставлен ключ к пониманию описываемых явлений: «...По делам узнаете их...» – заповедовал Иисус Христос, зная о совершенстве маскировки нелюдей. Действительно, можно многое скрыть и замаскировать – но невозможно скрыть конечный результат. Который, вот он – перед нами налицо.

По совокупности фактов есть основания полагать в прошлом доминирование в Галактике углеродной жизни. Существующее в русском языке слово «Вселенная», подмененное в других языках непонятным, ничего не объясняющим пресловутым “универсумом”, как никакое другое передает смысл этого утверждения. Да, Вселенная была заселена, и довольно плотно. На Земле жизнь была организована в виде многоярусных лесов, основу которых составляли деревья до 40 километров высотой. Это положение подтверждается фактом существования в разных областях планеты окаменевших пней до 1 километра в диаметре: как известно, соотношение основания дерева к его высоте равно 1:40.

Но с некоторых пор углеродной форме жизни объявила войну и вытесняет её из Галактики жизнь кремниевая. Мотивы известны: плазмо-кремниевая жизнь, не считаясь ни с какими моральными нормами и правилами, и руководствуясь только собственным

агрессивным произволом, развязала войну всем остальным формам жизни на всех уровнях Бытия.

Это означает, что определенная группировка личностей на каком-то этапе формирования Бытия посчитала возможным поставить приоритет частного собственного интереса выше всеобщих интересов большинства. Это объединение подняло восстание и развязало настоящую войну против остальной части Бытия мироздания с Творцом во главе.

Никаких объективных предпосылок этому сбою нормального хода событий во Вселенной не было, и единственным объяснением всего происходящего является крайний субъективизм восставшей против вселенских порядков группировки – т.е. грубое замыкание одной группы личностей на собственных интересах в ущерб всему остальному сообществу мироздания.

Единственной настоящей ценностью в мироздании является бессмертная душа. Восставшие души также бессмертны. Реальный урон, наносимый восставшими мировому сообществу, заключается в ЗАХВАТЕ ЧУЖИХ ДУШ И БЕСКОНЕЧНОМ ИХ ДРОБЛЕНИИ на всё более и более мелкие составляющие с последующим СТИРАНИЕМ ИХ ПАМЯТИ. Души дробят применением механизма греха, каждый грех – это раскол души на части.

Вполне вероятно распространение этого эффекта до уровня атомов, их ядер, или даже составляющих атомов: электронов, позитронов, протонов и так далее – возможно, до волнового уровня. Этим объясняется часто встречающиеся на Земле призраки и зомби – это оказавшиеся в беспомощности души со стертой памятью своего происхождения.

Так пришельцы уродуют Божий мир, дробят его на части, которые обращают затем в оружие против Создателя Вселенной.

Важнейшим фактором риска здесь является гордыня – свойство, которому подвержено большинство землян. Пришельцы тонко играют на чувстве гордости, умело его раскручивают – и в результате личность оказывается полностью порабощенной ими.

Чтобы не стать добычей в руках умелых манипуляторов, следует помнить и постоянно обращаться за помощью к Создателю, который всегда видит и помнит всех живущих в мироздании, постоянно находится на связи с ними.

Люди прошлого не мыслили существования без постоянного общения с Творцом, во всех своих действиях руководствовались Его указаниями, в чем и заключалась важнейшая причина их успешности. Такие люди жили вечно, «мышцы их были едины», т.е. белковые оболочки этих людей постоянно самообновлялись – на Земле не было смерти, не было старости, не было гадости – Земля была полна невинной, первозданной, безгрешной чистоты.

Теперешние святые на Земле живут так, как жил прежний человек, как жило всё прежнее сообщество людей, как следует жить всем – занимаются своим любимым делом в окружении любимых и любящих собратьев, при постоянном общении с источником своего происхождения – с Богом.

### **ЖИЗНЬ – И ПОЛЕ, И МАТЕРИЯ.**

По сути своей жизнь представляет собой бесконечный процесс проявления сознания всеми без исключения элементами мироздания: это волны, субатомные частицы, атомы, молекулы, растения, животные, человек, планеты, звезды, галактики.

Сознание научилось концентрировать себя в виде наиболее энергетически насыщенных структур – в виде сгустков плазмы, и облекать себя, в зависимости от местных условий реальности, различного вида футлярами/оболочками. Собственно, эти футляры и принято называть формами жизни, что, как мы видим, не совсем соответствует действительности: формами жизни у нас принято называть всего лишь варианты оболочек плазменных душ.

Отсюда возникает понимание жизни в двух вариантах: в широком смысле жизнь является проявлением сознания независимо от носителя, и тогда это – поле сознания – полевая форма жизни, ПЛАЗМА СОЗНАНИЯ. С этой точки зрения в Бытии всё живое, всё насыщено жизнью: от волн и поля до галактик, Вселенных, самого Бытия.

Под жизнью в узком смысле понимают существование и жизнедеятельность углеродных (белковых), кремниевых, и иных, еще не известных, вариантов оболочек полевой формы жизни.

Таким образом, живые существа состоят из двух компонентов: вечная, неуничтожимая плазменная душа окружена оболочкой, форма которой зависит от химико-физических параметров той или иной области Вселенной.

Теперь понятно, почему дьяволы системы зла столько внимания уделяют захвату и порабощению душ: очевидно, число прельщенных, отдавших душу сатане, каким-то образом фигурирует в дальнейших судьбах мироздания, в борьбе за лидерство в нем.

Много времени и сил дьяволы тратят на то, чтобы «прельстить даже избранных»: посеять сомнения и расколы даже внутри Церкви Христовой. Это удается им в немалой степени – но лишь тогда, когда люди забывают своего Творца, в упоении гордыни перестают слушать и слышать Его голос – голос собственной совести, прельщаются возможностями и достижениями разума – не понимая, что истинный разум как раз и заключается в согласовании своих действий с действительными потребностями всего мироздания – которые, собственно, и выражает Бог. Осознание же этого немислимо без постоянного общения всех со всеми, общения всех участников полюса силы чистоты, силы Божией рати – в противовес полюсу силы нечисти, Тьмы и греха. В мире всего два полюса сил: один полюс Добродетели-Чести-Света, и другой – Греха-Низости-Тьмы – и каждая личность должна определиться в своей принадлежности к тому или иному сообществу.

Зло атакует и разрушает, изолирует от всего остального мирового сообщества, дробит на части, и в дальнейшем порабощает в виде разрозненных элементов противостоящие ему структуры сил Света.

Отдельного внимания заслуживает механизм изоляции подвергшейся нападению структуры Света. Наблюдение за стадными животными наглядно демонстрирует этот прием – хищники отсекают одну или несколько особей от остального стада и забивают их. Стратегия космических хищников полностью тождественна действиям земных плотоядных: подвергшаяся нападению цивилизация Света изолируется при помощи набора отработанных приемов: жертве, с предварительно стертой памятью поколений, внушается её исключительность, единственность, неповторимость и уникальность. Одновременно в данной цивилизации производится изъятие наиболее выдающихся открытий в области космической связи, оценки расстояний и перемещений в космосе, трансформаций и перемещений во времени и пространстве, и так далее. Все вместе эти воздействия формируют в порабощаемой цивилизации отрешенность и безучастность к судьбам мироздания, незнание вселенских законов, норм и правил существования, влекущее постоянные нарушения этих законов.

Всё это происходит сейчас на планете Земля.

Люди настолько втянулись в эти процессы, что причиняют невероятную боль и себе, и всему остальному населению мироздания. Люди мучают и уничтожают самых выдающихся представителей сознания, как из своей среды, так и из высших миров: люди распяли Иисуса, который нес людям только благо, отравили Сократа, который учил людей только высшим морально-этическим ценностям, сожгли Джордано Бруно, пытали и мучили Галилея и Коперника, которые говорили людям об открывшейся им высокой Истине. Любой, кто говорит о поиске путей к истине, о добре и зле, о высших материях, кто не впадает в гонку безумия – добытчество – попадает в разряд “белых ворон” не от мира сего, которым весьма непросто выжить в этом полоумном мире.



Цивилизация погрязла в пороках, братоубийстве, немилосердии, жестокости, стяжательстве и прочих не благих деяниях. В погоне за максимумом потребления редкий человек догадается полюбоваться красотами ночного неба.

И, несмотря на всё это, людям всё равно протягивают руку помощи – потому что они «не ведают, что творят».

Сегодня, так или иначе, вольно или нет, но политика истеблишмента практически всех стран ведет лишь к одному – постоянной редукации, сокращению населения Земли. При этом само правящее сословие несколько не страдает – напротив, технологии войны, несущие гибель и бедствие миллионам людей, для них оказываются наиболее благодатной почвой – правящий класс в подобной среде растет, как на дрожжах. Вот уж воистину, кому война – а кому мать родна.

В этом факте усматривается степень изучения внешней жизнью земных условий и тонких особенностей человечества, способность к манипуляции переменными величинами, эффективность планируемых мероприятий. С точки зрения такой деятельности по разрушению основ цивилизации получают объяснение многие нестыковки не только в прошлом истории человечества – многое становится на свои места и в новейших событиях.

Например, человечество в результате Второй Мировой войны подошло к созданию межгосударственного центра регулирования внешнеполитических отношений – Организации Объединенных Наций, ООН. В Преамбуле ООН – важнейшем основополагающем документе – указано значение этой организации:

**«МЫ, НАРОДЫ ОБЪЕДИНЕННЫХ НАЦИЙ, ПРЕИСПОЛНЕННЫЕ РЕШИМОСТИ**

**избавить грядущие поколения от бедствий войны, дважды в нашей жизни принесшей человечеству невыразимое горе, и**

**вновь утвердить веру в основные права человека, в достоинство и ценность человеческой личности, в равноправие мужчин и женщин и в равенство прав больших и малых наций, и**

**создать условия, при которых могут соблюдаться справедливость и уважение к обязательствам, вытекающим из договоров и других источников международного права, и**

**содействовать социальному прогрессу и улучшению условий жизни при большей свободе,**

**И В ЭТИХ ЦЕЛЯХ**

**проявлять терпимость и жить вместе, в мире друг с другом, как добрые соседи, и объединить наши силы для поддержания международного мира и безопасности, и обеспечить принятием принципов и установлением методов, чтобы вооруженные силы применялись не иначе, как в общих интересах, и**

**использовать международный аппарат для содействия экономическому и социальному прогрессу всех народов,**

**РЕШИЛИ ОБЪЕДИНИТЬ НАШИ УСИЛИЯ ДЛЯ ДОСТИЖЕНИЯ ЭТИХ ЦЕЛЕЙ.**

Согласно этому наши соответственные правительства через представителей, собравшихся в городе Сан-Франциско, предъявивших свои полномочия, найденные в надлежащей форме, согласились принять настоящий Устав Организации Объединенных Наций и настоящим учреждают международную организацию под названием «Объединенные Нации».

Какие красивые, правильные слова! Но насколько же велико влияние этой организации в современном мире? – ООН сейчас больше похожа на клоунаду, её влияние можно сравнить с огородным пугалом – рекомендации этой организации абсолютно необязательны к выполнению правительствами всех стран. Причем пугалом отнюдь не дешевым – десятки стран покрывают расходы на его содержание из своих бюджетов. Но

сегодня Организация Объединенных Наций стала рычагом давления на мировую общественность, на страны, не согласные с волей дьявольской марионетки – администрации США. Так было с Саддамом Хусейном в Ираке, во время нападения грузинских наемников на осетинский Цхинвал в августе 2008 года, так было с полковником Каддафи в Ливии в 2011 году.

США изначально стремились подмять под свое влияние авторитет этой международной организации, использовать её в борьбе с Советским Союзом и странами Варшавского договора. Однако в середине 50-х годов прошлого века, с избранием Генеральным секретарем ООН шведского политика и экономиста Дага Хаммершёльда, появилась возможность вернуть этой организации первоначально вкладываемый в неё смысл. Но Генерального секретаря Дага Хаммершёльда убивают, причем убивают дважды: 1-й раз он был одним из немногих выживших в авиакатастрофе, во 2-й раз наемный убийца стреляет Генеральному секретарю в голову – после чего вся активная миротворческая деятельность ООН парализована и практически свернута. Такой она остается по сей день.

Более того – миротворческие силы ООН используются в тактических диверсиях против народов мира. Так, во время вооруженного конфликта в бывшей Югославии войска ООН не разоружили ни одного хорватского (мусульманского) подразделения – но ими постоянно обыскиваются и разоружаются защитники сербских поселений.

На Земле сегодня отчетливо прослеживается стратегия подмены интересов человечества заинтересованностью кремниевое-плазменной жизни по ослаблению человечества, осуществляемой в два этапа. На первом этапе кремне-плазмы успешно обратили (завербовали) Денницу против своего Создателя, после чего Денница стал сатаной.

На втором этапе сатана во главе своей армии раскидывает среди людей многочисленную сеть в виде всевозможных тайных обществ. «...По делам узнаете их...» – вернейший признак в поиске интересов кремне-плазмы и их приспешников на всех уровнях: всё, что не способствует развитию человечества, всё, что его ослабляет, блокирует, провоцирует различные катаклизмы, проблемы и бедствия – на руку его врагам, так умело маскирующимся, сумевшим организовать широкую экспансию против человечества.

Так в масштабах Земли действует хорошо прослеживается действие продуманной системы захвата Галактики, с применением различных приемов и методов – от открытых атак до замаскированного совместного существования хищных и коренных видов.

Но истина вычисляется логически, потому что истина основана на логике. Поэтому рано или поздно появляются работы типа исследования Б. Диденко «Цивилизация каннибалов», в которых четко описаны повадки и отличия хищных гоминид от коренного населения Земли.

Логика есть изложение структуры цепей элементарных событий мироздания, и построена она так, чтобы быть понятной всем. Именно такое строение истины делает её универсальной базой для взаимодействия различных форм жизни, необходимой средой реализации интересов всех сущностей мироздания. Следовательно, правомочно такое определение истины:

**ОПРЕДЕЛЕНИЕ.** Истина есть пересечение интересов большинства сущностей мироздания, ориентирующихся и руководствующихся в своих жизненных отправлениях критериями морали.

Истина в высшей инстанции есть Бог – Святая Троица. Бог-Троица есть высшее воплощение Истины. Троица есть надежда и чаяния всех духовных сущностей мироздания.

Человек есть логическое существо, запрограммированное на соблюдение и исполнение вселенских истин, способное к резонансу с ними в любой части мироздания. Логика человека, в подражании Творцу, всегда созидательна, позитивна и конструктивна.

Коренное население любит красота Земли, создает шедевры мирового искусства, склонно к альтруизму и пацифизму, хотя умеет защищать себя.

Армия же хищных гоминид, паразитирующая на человечестве, состоит из гениев разрушения. И если даже они что-то и создают, то продукт их творчества обязательно направлен на нанесение еще большего урона человечеству. Такова идеология западной цивилизации, поработанной сатаной и его подручными, таковы её наиболее яркие античеловеческие изобретения: рыночная экономика, оружие массового поражения, экономические и политические кризисы и так далее. Одним из наиболее тяжелых последствий деятельности разрушителей человечества является создание неравновесности в обществе, в котором создана система ценностей такой направленности, что людям никогда не удастся договориться друг с другом и мирным путем разрешить большинство противоречий, которые и являются основной причиной неравновесного состояния общества. Если даже, путем невероятных усилий больших людских масс, устраняется одна неравновесность, то взамен неё создается несколько других.

Так, к примеру, нечеловеческим ратным и трудовым подвигом советского народа был разгромлен немецкий фашизм – но надолго ли хватило торжества справедливости? – Тут же была создана антисоветская коалиция – военно-политический блок НАТО.

Против СССР была развязана холодная война, и это уже никого не удивляет: всё прогрессивное в человечестве дьяволы, в конечном итоге, оборачивают против Святой Руси – наследнице гиперборейской цивилизации высокой древности, которая находилась за северным полярным кругом.

Это означает, что если в 1941 году в крестовый поход против Святой Руси выступили народы Европы, то под эгидой холодной войны дьяволы мобилизовали в новый крестовый поход уже половину человечества. Из чего следует очередной вывод: так называемый западный цивилизованный мир уже полностью зомбирован, подавлен и управляется дьяволами. Но им пока никак не удастся одолеть восточную – славянскую часть, несмотря на гигантские усилия и колоссальные мобилизационные ресурсы.

Немалая часть славянского успеха обусловлена покровительством Высшего Демидурга – Пресвятой Троицы. Силу этой поддержки можно оценить хотя бы на одном примере: пока русские (советские) войска осаждали высшее покровительство, немецкие дивизии не могли взять Сталинград – хотя советские части были отеснены к самой Волге. До Волги оставалось всего 200 (!) метров! И пока Троица поддерживала Святую Русь, на оставшемся клочке глубиной в эти 200 метров и шириной в 1,5 километра немецкая идея покорения России нашла свою смерть – на этой территории нашли свою гибель наиболее боеспособных частей 6-й армии Паулюса. Тевтонские рыцари ничего не смогли сделать с воинами Русской равнины, со времен Куликовской битвы сохраняемых омофором Пресвятой Богородицы.

Дьяволы не смогли одолеть святое воинство в открытом противостоянии. И тогда они применяют свою излюбленную проверенную тактику: в стан противника вбрасываются многочисленные агенты влияния всех мастей и рангов в виде местных чиновников-бюрократов. Сегодня война ведется бумагой и чернилами: и то, что орды врагов не смогли сделать в чистом поле, удалось им в тиши кабинетов – они все больше разрушают основы страны, устои славянского мира, отвращают людей от Бога, насаждают богоборчество, стимулируют раздутое чувство удовлетворения собственными достижениями, развращают общество самыми низменными инстинктами. Так православное воинство лишилось своей единственной защиты и покровительства. Спрашивается – долго ли оно продержится против бесчисленных бесовских полчищ, подмявших под себя большую часть цивилизации?

И если в Бородинское сражение М.И. Кутузов вел в бой русские войска с восклицанием “За дом Пресвятой Богородицы – Святую Русь!”, то сейчас богоносный русский народ обращен совсем в другие, сроду не свойственные ему традиции сатанизма и богоборчества. Да о чем говорить, если масонские мистерии устраивают уже в

суворовских училищах! Нетрудно предсказать последствия подобного умопомрачения. Удивляет другое – при наличии, казалось бы, развитого аналитического аппарата – наблюдать такую высокую степень упрямства в признании необходимости высшей, небесной защиты.

Что это? Извечное упование на русское “авось”? Ведь ничего не закончилось, ничего не сойдет с рук – всё очень серьезно. На карту поставлено не только будущее страны – но и всей Солнечной системы.

В существующих предсказаниях относительно будущего человечества недостает одного момента – в них ничего не говорится об отношениях людей и Бога. И это сделано не случайно – здесь присутствует нравственный, духовный момент. Который заключается в том, что Бог не давит на человека принуждением.

Бог окутал человека любовью, показал человеку бесконечную силу своей мысли с одной-единственной целью – успокоить мятушееся человеческое сердце, показать человеку выход из создавшегося положения – выход, который заключается в признании божественного приоритета, в восстановлении прежней дружбы, любви и взаимного доверия Бога и человека. Благодаря которым человек, собственно, и стал человеком. Из которых выросло все его могущество, вся сила разума человека. Нетрудно представить разгром человечества – который неминуем при сохраняющихся традициях богоборчества.

Человек, как в сказке, стоит на распутье: только теперь перед ним не три, а всего лишь две дороги: с Богом или без. Победа или смерть. Аминь.

### **СОВРЕМЕННОЕ СОСТОЯНИЕ ЧЕЛОВЕЧЕСТВА.**

Дьяволы вычленили человечество из вселенского сообщества и используют его в своих целях. Без помощи свыше полностью подконтрольное им человечество никогда не сможет вернуться к своей природе – настолько дьяволы извратили и деформировали человеческое естество. Мы даже не знаем, какими мы должны быть. Восстановить утраченный образ может только его Создатель.

Нам известны лишь крупинцы, лишь отдельные штрихи портрета человека древности – наместника Бога на Земле, на всех планетах и в галактиках Вселенной. Который был наделен для выполнения своих функций всеми необходимыми свойствами и качествами. Который был действительно – нужен – и потому жил вечно. Сегодняшнему ущербному человеку оставлены из них лишь жалкие крохи – и лишь в той степени, в какой необходимы для выживания в такой же одичавшей, как и человек, природе.

Дьяволы используют людей не только в виде питательного субстрата – они стремятся испортить, развратить, закабалить как можно большее количество душ. Для этого они извращают, деформируют смысл существования человека, создают условия, противоречащие природе человека, в которых человек теряет духовное, душевное и психическое здоровье и покой.

До сих пор никем не исследовался вопрос заинтересованности дьяволов в порабощении чужих душ – тема весьма интересная. Какой смысл в вечных мучения души? Любая эмоция, любая мысль есть поле – излучение, распространяющееся в окружающей среде. Причинение боли, любой неприятности вызывает соответствующие эмоции – порождает соответствующие поля. Следовательно, дьяволы вызывают в людях поля-эмоции тех частот, которыми питаются, в которых нуждаются сами – а это и есть эмоции страха, ужаса, ненависти. Так что им прямой смысл совращать, развращать ничего не подозревающих людей – и получать после их смерти души этих людей в виде дополнительных постоянных источников питания. И легче всего совращать людей при отсутствии у тех понимания серьезности происходящего – для чего людям и подкинули провокационную идею атеизма. Дьяволы усиленно убеждают людей – нет ни Бога, ни дьявола – существует один лишь человек, независимый и вольный в проявлениях своей дурости, своей греховности – а то, что рассказывают старшие поколения – не более, чем бабушкины сказки.

Вот такой грешный, оболваненный и одураченный человек существует на грешной земле, наполненной его гнусными деяниями.

Создатель не устает звать человека к истине, к свету, радости и любви – ибо Его царство наполнено, состоит из этих высших эмоций – этих высших достижений разума. Но тщетно – человек в своем упоении неправды остается недоступен чистой истине.

Дьяволы постоянно искусственно создают напряжения в обществе, сталкивают интересы различных слоев населения.

Усилия героев-одиночек в любой отрасли деятельности, направленные на снижение неравновесности в обществе, также не остаются незамеченными – их запугивают, и если это не оказывает эффекта – изымают из общества, выгоняют на тот свет. «Блаженны изгнаны правды ради» – сказано для этого случая человеческих судеб. Так были уничтожены сотни, десятки тысяч, миллионы выдающихся представителей коренного населения Земли. Продолжается этот процесс и сегодня. В первую очередь это бесчисленный сонм мучеников и новомучеников за Иисуса Христа, во все века добровольно повторяющих подвиг Спасителя – добровольную крестную смерть за все человечество.

Из представителей коренных земель, своей деятельностью внесших колоссальный вклад в развитие общества и отстаивание его интересов, из огромного числа знаменитых личностей, ввиду их многочисленности, назовем лишь отдельных. Это «первый христианин до Христа» – Сократ, мечтатель и философ Джордано Бруно, это вернувший Солнцу его место Коперник, гениальный мыслитель и изобретатель Николо Тесла, это не побоявшиеся угроз Улоф Пальме, Патрис Лумумба, Даг Хаммершёльд, чилийский поэт Виктор Хара. Этим, как и мириадам других выдающихся и малоизвестных земель, присуще одно общее свойство: все они жили и трудились вне стимулов стяжательства, нисколько не отягчаясь проблемами обогащения, творившие беззаветно и бескорыстно. Именно таково действие заложенной Создателем в человека логики поиска и утверждения истины, логики, ведущей через дебри нагромождения искусственных соблазнов и обстоятельств, над воссозданием которых неустанно трудится армия сатаны. Логике, запретить, остановить, заблокировать которую не в состоянии никакие угрозы и обстоятельства, даже потеря собственной жизни.

И как много делается в современном мире для разрушения основ этой логики: подмена самых ценных и высоких понятий шкалы человеческих чувств низменными чувствами и инстинктами, непрестанное растрение, развращение, извращение фундаментальных основ общества, семьи, личности.

На протяжении жизни одного поколения наглядно просматривается действие программы разрушения всей системы этических и моральных ценностей общества, растрение и оболванивание молодежи, проводимое под лозунгами защиты свобод, навязывание молодому поколению фальшивых ценностей: стяжательства, карьеризма, высмеивание чистых чувств.

Такое объяснение получают сегодня массивы фактов, приведших к неутешительному заключению православных старцев: «Мир сошел с ума!» Добавим лишь – мир не сам сошел с ума, его свела с ума армия профессиональных провокаторов, растлителей, расхитителей истинных, высоких моральных ценностей, армия, паразитирующая на объекте приложения своих усилий – паразитирующая на человечестве. Деятельность этой армии организована сложным образом, она тщательно законспирирована, внутри её царит строгая дисциплина и иерархия. Венчает эту пирамиду не сатана – он сам оказался таким же пострадавшим, одураченным, вовлеченным в грех. Сатана – мальчик на побегушках у основного зачинщика бед и проблем человечества, всего Божиего царства – плазмокремниевой цивилизации, основного врага и противника Троицы, всего царства Света.

Сегодня действия человека распадаются на два направления: мы восстанавливаем как картину сверхмудрого устройства реальности, сложной, композитной архитектуры,

так и тщательно спланированной агрессии в отношении Вселенной, включая людей, со стороны кремниево-плазменной формы жизни.

Плазменная цивилизация в качестве носителя выбрала неприхотливые и надежные каменные оболочки, способные существовать миллиарды лет.

Люди первой формации жили миллионы лет – достаточно, чтобы составить конкуренцию опыту кремниево-плазменной жизни, вполне сопоставимо по масштабу с продолжительностью жизни кремниевых противников. К тому же люди получали информационную поддержку Творца, что компенсировало неравновесность опыта человека и кремняков, и могло оказаться решающим фактором в борьбе людей с кремниевым противником. Но – решающим оказалось это «Но» – человека подвела самонадеянность – которая и составила тот первородный грех, вставший между Создателем и Его творением.

Плазмо-кремняки явились в нашу Вселенную под видом терпящей бедствие цивилизации немощных странников без судьбы, без родины. Создатель предупредил человека, чтобы он не верил пришельцам в этот мир – но человек не поверил Ему. По доброте и широте своего сердца человек захотел помочь пришлым созданиям – и угодил в ловушку, из которой не может выбраться по сей день. Так человек получил за свою неправедность по полной программе.

Плазмо-кремняки, действующие руками своих вассалов – совращенной ими группы ангелов, ставших после этого духами тьмы – армией сатаны – вычленили человечество из вселенского сообщества, в котором человек существовал естественным образом, изолировали человека от его братьев, закрыли каналы общения между ними – и человечество оказалось слепо-глухо-немым питательным субстратом для армии пришельцев в нашу Вселенную.

Период жизни современной расы людей искусственно занижен, что также входит в набор действий кремневой цивилизации по нейтрализации человечества. На протяжении 50-60-ти лет жизни человек (и то эти годы проживает далеко не каждый) едва входит в курс земных событий, успевает наработать более или менее серьезный жизненный опыт. А вот применить его, чаще всего, уже некогда – к этому времени срок земной жизни успевает закончиться. Мало значат и современные достижения, приведшие к продлению жизни до 70-90 лет – что практически не влияет на баланс сил.

На современном этапе борьбы человечество максимально ослаблено, представляет из себя логически-информационный обрубок от своего прежнего состояния.

Без руководства Троицы не может быть и речи о реальном противостоянии кремневой жизни. Тем более тщетно выглядят попытки создания автономий на основе государственных, а также внутри- или внегосударственных организаций, стремящихся к достижению паритета сил с кремне-плазменным противником.

Так была провалена попытка построения рая на земле – коммунистического государства. Неплохая, казалось бы, идея распределения материальных благ по потребностям была извращена и деформирована: потребности руководящих структур раздуты, исполняющих – занижены. Возникшая неравновесность погубила единственное в мире государство рабочих и крестьян. Внешне все выглядело как естественный процесс обогащения одних за счет других – но это всего лишь внешне.

На самом деле процесс возник и управлялся извне, и единственная попытка Сталина противостоять внешнему управлению оказалась неэффективной – ситуацию не удалось переломить в корне. Потому что людям никто не даст жить своей волей – людей либо растопчут, либо заставят жить по чуждой воле. Так устроен мир – в нем всего два полюса силы: полюс добра, любви, чистоты и праведности – и полюс зла. Слишком самонадеянно! Какие-либо организации людей существуют постольку, поскольку это предусматривается общими стратегическими планами кремниевых захватчиков, умеющих планировать и выжидать на протяжении достаточно длительных периодов – миллионов и миллиардов лет. В связи с этим хочется пожелать только одного – как можно скорее

расстаться с иллюзиями, и научиться признавать чужие приоритеты. Тем более что Троица никогда не была нам чужой, Троица – наш единственный источник жизни, силы и надежды.

Троица – наш дом Силы, Света, любви, надежды и свершений. Аминь.

### **ЧТО БУДЕТ ДАЛЬШЕ.**

С учетом всех событий мироздания Троица была вынуждена разработать концепцию не лечения – но Большой Переделки структуры мироздания. В Новый Мир вход будет открыт только личностям, сохранившим заветы добротолубия, не предавших идеалы совершенной любви, всеобщей открытости и чистоты. В Новый Мир не будет входа алчности, стяжательству, агрессии, предательству и их носителям – всем запятнавшим себя в подобных деяниях личностям. «Разбор полетов» будет проходить отдельной процедурой – в ходе Страшного Суда. При этом будет оценена деятельность каждой личности как по созиданию, так и по разрушению собственной существующей светоносной системы Добродетели. Субъекты, не сохранившие связи со своим сообществом, предавшие его идеалы, переметнувшиеся в стан противника, не получают допуска в Новый Мир – обновленную структуру Света и Добродетели. В которой впредь будут невозможны какие-либо противодействия воле большинства – той воле, носителем и выразителем которой является Творец-Троица.

До начала этих событий Троица поддерживает созданный Ею мир, оказывает помощь сохраняющим верность идеалам добра, любви и справедливости, вынужденно находящимся среди беснующихся, греховных личностей. Троица противодействует злу в закабалении невинных душ. Необходимо торопиться спасти тех, кого еще можно спасти, кто подлежит спасению. Дьяволам противостоят силы мирового правопорядка – сонм ангелов, небесных воинов. Но немало зависит и от самих душ, от их устремлений к тому или иному полюсу силы – к Свету-Радости или Тьме-подлости.

Окончательная судьба каждой личности зависит от

- 1) её познаний о судьбах мироздания и путях его эволюции,
- 2) того, куда больше тянет душу: к полюсу Добра и Света, или к Тьме и Злу.

### **18. СТОЛКНОВЕНИЕ ГАЛАКТИК.**

Нам не знакомы тонкости организации галактической жизни и эволюции – мы наблюдаем лишь внешнюю сторону физиологии галактик вне её внутренних побудительных мотивов.

Мы ничего не знаем о сознании галактик. Следовательно, не исключено, что столкновение галактик следует рассматривать как добровольные акты слияния этих крупнейших субъектов мироздания, в которых рождаются новые типы галактик – новые личности галактического масштаба, в которых соединяется сознание двух галактик.

И уж конечно в данном случае пренебрегается состоянием внутригалактического населения – населяющих галактики разных форм жизни.

Важна суммарная, итоговая величина сознания галактик, и она выдерживается при любых столкновениях, в любых актах слияния.

Не исключено, что вся Вселенная, в конце концов, после многочисленных актов слияния галактик, станет одной общей супермегагалактикой.

## **ЧАСТЬ II.**

**БЫТИЕ. МИРОЗДАНИЕ. ВСЕЛЕННАЯ.** История, причины, устройство, будущее.

**Возможность познания ограничена лишь готовностью к нему**  
*Ни от кого не скрываемый, но, по-прежнему, трудно усваиваемый факт*

### **19. ЛОГИКА И СМЫСЛ ВОЗНИКНОВЕНИЯ МИРОЗДАНИЯ, ВСЕЛЕННОЙ И ЧЕЛОВЕКА.**

**Бог не бывает поругаем.**

Возникновение Вселенной следует расценивать как грандиозный акт деяний Высшего Разума по достижению оптимума существования Бытия – т.е. такого его состояния, в котором объединяются и примиряются интересы ВСЕХ населяющих его существей.

В этих процессах важная роль отводится нашей Вселенной, которая является, по сути, **ЭКСПЕРИМЕНТАЛЬНОЙ ЛАБОРАТОРИЕЙ** – в которой Высший Разум – Пресвятая Троица – демонстрирует всему мирозданию, что бывает в случае непослушания и противодействия воле большинства.

Троица всегда отстаивает интересы большинства.

Но не до всех это доходит – находятся еще группировки, сопротивляющиеся воле большинства. Что из этого происходит – и показано на примере обособленного пространства данной Вселенной.

Таким образом, всё происходящее во Вселенной является учебным и лечебным процессом одновременно для всего мироздания.

**НА ВАС СМОТРЯТ – И ПОНИМАЮТ – КАК НЕ НАДО ДЕЛАТЬ.**

**СВОЕВОЛИЕ МЕНЬШИНСТВА ПРЕСТУПНО, ВОЛЯ БОЛЬШИНСТВА СВЯТА.**

Мироздание основано на смысле, существует ради конечной цели, и представляет собой логически обоснованную конструкцию. Смысл является отправной точкой, цель – конечной, логика есть связующее звено и механизм преодоления дистанции между ними. Мироздание начиналось осмысленно – с причины. Из смысла проистекает причина, порождающая следствия; сумма следствий дает цель. Осмысление, смысл – отправной пункт, причинно-следственный механизм – дорога, ведущая к конечной точке – той или иной цели. Смысл осознается нами как образ предваряющих условий и обстоятельств, которые реализуются в причинно-следственных событиях, ведущих к конечной цели. Работа причинно-следственного механизма возможна только на базе предшествующих условий, и без них не определена и лишена смысла – так соблюдается принцип преемственности и последовательности вселенских событий. Поток причинно-следственных событий не разворачивается стихийно, но направлен в русле исходного смысла к конечной цели. Тем же принципом преемственности и последовательности событий устанавливается смена смыслов и целей: необходимая в данный момент цель по достижении её становится смыслом для движения к следующей цели, и так далее – до бесконечности: цели сменяют друг друга в закономерной последовательности, стремящейся к логическому завершению существования мироздания (если таковое предусмотрено).

Нынешняя земная наука не содержит сведений о смыслах и целях существования мироздания: без знания отправного и конечного пунктов наука оперирует исключительно промежуточными понятиями причинно-следственных отношений, в чем и заключается её основной методологический дефект.

В сложившемся положении безыдейная, полная противоречий наука представляет собой идеальную базу для разногласий и конфронтаций. В итоге современное человечество, не имея понятия о смысле и цели своего существования, представляет собой



корабль без капитана и курса следования. Финал такого состояния закономерен – человечество погрязло в братоубийственной войне.

Но смысл возникновения человека существует. Смысл и причина, причина и цель всегда логичны – и в этом их принципиальная познаваемость. Залогом познания является логическое соответствие человека, как реализованной смысловой конструкции, смыслу, причине и цели существования мироздания. Иными словами, в существовании человека и мироздания нет противоречий, напротив, возникновение человека предусмотрено логикой процесса достижения конечной цели сотворения мироздания. Или, еще точнее: возникновение человека осмысленно, предусмотрено, необходимо и выглядит как этап процесса поступательного движения к цели сотворения мироздания – этой целью является оптимизация существования Бытия. Данный процесс именуется для краткости эволюцией.

**Человек – активное звено эволюции мироздания.**

Таково логическое обоснование возникновения человека.

## 20. ИСТОРИЯ ВСЕЛЕННОЙ.

**Еще не все испытано из того, что предстоит испытать.**

**Еще не все пережито из того, что предстоит пережить.**

Не каждый человек соберется представить себе структуру мироздания, но если соберется, то окажется, что объект Вселенная существует и развивается в своих субъектах, и человек является одним из них. Человек – такая же данность природы, со своими полномочиями и ограничениями, как и любой наблюдаемый объект. Осталось немного – определить и расписать, что такое Человек, что такое Вселенная.

Но – обо всем по порядку.

Вселенная существует, и она развивается. Соответственно, существует и история Вселенной, которая хранится вместе с ней, хранится в ней, и обладает важнейшим свойством:

История Вселенной читаема.

Иначе в ней не было бы смысла.

Человеку трудно создавать полноценную модель Вселенной. Неизвестно откуда, зачем и как, но человеку оставлена возможность **видения и чтения истории Вселенной.**

Оформив модную ныне в научных кругах фразу “Вселенная не лишена истории” в несколько ином виде: “Вселенная полна истории” – приходим к пониманию того, что **Вселенная и есть история.** И совсем уже недалеко до понимания того, что

**Единственное знание есть История Вселенной.**

И есть еще Предыстория.

**Эти объемы составляют основное информационное содержание мироздания.**

Объемы хранимой во Вселенной информации огромны, но еще больше емкость самих информационных хранилищ: на сегодняшний день они заполнены примерно на четверть/на треть. Это означает, что длительность жизни Вселенной лежит в пределах 150 – 200 миллиардов лет. Эта величина высчитывается из следующих соображений: найдены объекты на расстоянии в 50 миллиардов световых лет (<http://barbarashan.narod.ru/pulsar.htm>), на сегодняшний день они могут считаться самыми древними. Следовательно, поскольку за 50 миллиардов лет информационные хранилища заполнены на 1/3 – 1/4, то их объем будет заполнен примерно через  $50 \cdot 3(4) = 150 - 200$  миллиардов лет.

Другой способ расчета продолжительности существования Вселенной.

Вселенная имеет слоистое строение: слои вещества размером 10-30 млн световых лет перемежаются полостями пустоты в 300 млн. световых лет. Слои пустоты означают зарезервированные зоны роста вещества.

Вследствие сбоя цензуры в печати промелькнуло, что самый удаленный от Земли объект находится на расстоянии 50 миллиардов световых лет – этот период, по всем

показателям, можно считать действительным возрастом Вселенной. За 50 миллиардов лет слои вещества выросли до своих современных размеров в 10-30 млн. световых лет.

Простой расчет показывает, что запланированная (проектная) продолжительность жизни Вселенной лежит в интервале от 500 до 1500 миллиардов лет:

1)  $300/10=30$ ,  $300/30=10$ ; толщину слоя пустоты делим на толщину слоя вещества, получаем период роста вещества до заполнения всей зоны роста: это интервал в 10-30 отрезков, равных сегодняшней продолжительности жизни Вселенной;

2) полученный результат умножаем на продолжительность жизни Вселенной:

$10*50=500$  миллиардов лет

$30*50=1500$  миллиардов лет.

Итак, ожидаемая продолжительность жизни Вселенной лежит в интервале от 500 до 1500 миллиардов лет.

В результате применения двух методов расчетов мы получили два разных результата, причем более верным следует считать второй. Первый метод менее точен.

Возникновение и существование Вселенной, как и всякого объекта мироздания, обусловлено сменой в последовательности необходимостей в русле общей поступательной эволюции мироздания, и начинается с информационного обеспечения. Соответствующие информационные массивы, служащие основанием существования того или иного объекта, составляют историю Вселенной и мироздания, и обеспечены надлежащим хранением. По скорости заполнения информационных хранилищ мироздания можно судить о скорости эволюции мироздания, представление об объемах данных хранилищ позволяет вычислить период существования Вселенной и самого мироздания.

И если о мироздании мы пока не можем судить, то в отношении Вселенной данный расчет уже существует и представлен: это период от 500 до 1500 миллиардов лет.

Очевидно, что частная эволюция объектов мироздания представляет собой этапы общей эволюции мироздания, или, что то же самое, общий ход эволюции мироздания разбит на ряд последовательных эволюций субъектов мироздания. Вселенная не является исключением из данного алгоритма: представляя собой лишь один из объектов мироздания, она закончит свою эволюцию образованием следующей за ней суперсистемы, которой передаст свои лучшие свойства. Обеспечению данной преемственности в немалой степени способствует хранение всей предшествующей информации как обо всех частных, так и складывающейся из них общей эволюции мироздания.

**ОПРЕДЕЛЕНИЕ.** История Вселенной есть непрерывный процесс усложнения способов её организации, связанных воедино цельным замыслом от момента возникновения Вселенной до окончания её существования.

Основным организующим стержнем существования Вселенной является СМЫСЛ как ведущий принцип мироустройства.

Бессмысленным не бывает ничто – никакое движение, действие или содержание. На бессмысленные действия способен только человек – с тех пор, как утратил знание своего существования. Любое наблюдаемое явление является необходимым актом мироздания и обусловлено цепью предшествующих событий. Для человека основной трудностью является восстановление знания цепей событий Вселенной и мироздания.

История же мироздания облачена в высший смысл, являясь летописью реализации высшего замысла.

Для субъекта, наблюдающего объект “Вселенная”, все мироздание, существует выбор только из двух вариантов: принять или отрицать факт наличия высшего замысла и его реализации.

По второму варианту исторически доказано отсутствие результатов: воинствующим материализмом не предоставлено никаких аргументов против существования высшего разума, кроме любования самим собой. Между тем как сама структура Вселенной, а

именно – её симметрия в виде повторяемости на микро- и макроуровнях – убеждают в существовании, по крайней мере, в пределах наблюдаемости, общих принципов организации протяженных участков мироздания, каковым можно считать нашу Вселенную.

Симметрия и повторяемость – свойства системности, относящиеся к Вселенной, которую, вследствие этих и иных причин, и присущих ей свойств, можно считать мегасистемой сверхсложного строения. Соответственно, не может быть простым не то, что описание – даже посягательство на таковое. Однако при всей сложности задачи имеющихся данных достаточно для формирования полноценной картины мироздания.

Итак, существует система «Вселенная». Существуют также объективно действующие законы её созидания и поддержания, которые являются функцией надсистемного уровня – уровня системы, предшествующей Вселенной – Предсистемы. Таким образом, соблюдается принцип вложенности – еще один признак системности, основанный на принципе иерархии, зависимости одних систем от других. Что еще более утверждает версию осознанного сотворения Вселенной, и оставляет меньше места «принципу стихии».

Иерархия, преемственность, вложенность, системность, симметрия – основные пункты содержания истории Вселенной.

## **21. ПРОИСХОЖДЕНИЕ ВСЕЛЕННОЙ**

### **Наряду с имевшей место ПредВселенной существовало и Предмироздание – мироздание до возникновения Вселенной.**

Вопросы пространства и времени всегда волновали человека невыясненной сущностью. Сколько бы не давалось определений пространству или времени, всегда находились неизвестные их свойства, заставлявшие отказываться от прежних определений и искать новые. Такой порядок событий следует считать закономерным, поскольку вне знания генерального плана строения и происхождения Вселенной, и в отсутствие знания логического кода мироздания, истинная природа пространства и времени остается недоступной, открываясь лишь в своих частных проявлениях.

В излагаемой концепции происхождения мироздания исходный субстрат рассматривается не стянутым в одну гиперточку, а пребывающим в прямо противоположном виде – гомогенно-диффузном полевом состоянии, занимающим весь мыслимый объем мироздания, вернее того, что ему предшествовало. Соответственно, процесс возникновения Вселенной выглядит не как большой или еще какой-то взрыв – а как процесс конденсации материи из полевой формы в квазичастицы и дальнейшее собирании из этого материала субатомных элементов и атомов. У данного варианта объяснения происхождения Вселенной есть несколько опорных точек – довольно весомых выводов.

Самые большие сомнения вызывает концепция первичной сингулярности, на которой зиждется вся теория большого взрыва. Если даже допустить существование подобной сингулярности со стянутой в одну точку всей массой Вселенной, и представляющей её зародыш, то совершенно необходимо признание и существования механизма, деятельность которого могла бы привести к возникновению данной сингулярности. Не представляется реальным возникновение такой гигантской системы, как Вселенная, практически из ничего – из гипотетического нечто, не имеющего ни начала, ни конца, ни формы, ни размеров, ни, к тому же, предшественников. Однако в существующем варианте большого взрыва предлагается именно такое описание событий – из ничего возникло нечто, ставшее Вселенной. Т.е., теории большого взрыва необходимо весомое дополнение в виде механизма формирования условий взрыва и его осуществления. Но это дополнение, по сути, оказывается весомее самой теории большого

взрыва, поскольку оно с необходимостью значительно расширяет горизонты видения мироздания.

В свете уже обсуждавшегося приоритета поля над веществом предпочтительнее выглядит версия полевого предшественника Вселенной – бесконечного первичного полевого континуума, занимавшего бесконечно большой объем. Наличие полевого предшественника хорошо объясняет масштабы современной Вселенной.

Сегодня существует еще одно представление Вселенной: в бескрайнем сияющем мироздании плывет по воле волн тонкий газовый платочек... наша Вселенная!

Вселенная – ловушка и изолятор для мерзости, для вселенского зла. Люди здесь выполняют трудную работу, поэтому и трудятся здесь они вахтовым методом, поочередно проживая жизни в разных мирах: раз – тут, раз – на отдыхе...

## **22. СЕМЬ УРОВНЕЙ КОНДЕНСАЦИИ ПОЛЕЙ МИРОЗДАНИЯ.**

### **ПЕРВЫЙ УРОВЕНЬ.**

Сущность процесса конденсации вещества из поля затрагивает глубиннейшие основы мироздания и сводится к возникновению дискретной структуры из однородного континуума предшествующего всемирного поля Вселенной. В теле первичного полевого континуума возникали центры конденсации, в которые стягивался материал поля и паковался в компактные структуры. Так появились первичные частицы – локальные сгустки упакованного поля, между которыми остается родительское поле в разряженном состоянии.

Отношения между частицами, между частицами и родительским полем проявляют себя в виде гравитации.

ОПРЕДЕЛЕНИЕ. Частицы есть продукт конденсации первого уровня первичного родительского поля – предшественника Вселенной.

Из огромного фрагмента первичного поля, давшего начало Вселенной, возникло определенное, пусть и бесконечно большое, число частиц, притом расположенных далеко не вплотную – ведь каждая частица создавалась путем стягивания в одну точку немалой части поля. Центры конденсации не были расположены в непосредственной близости, а находились на определенном расстоянии друг от друга, поскольку на каждую частицу приходилось соответствующее количество полевого материала. Эти расстояния многократно превосходили размеры самих частиц.

### **ВТОРОЙ УРОВЕНЬ.**

Если бы смысл эволюции Вселенной заключался бы только в возникновении частиц – то на этом этапе она бы и закончилась. Однако с позиций сегодняшнего дня мы видим, что это не так, что конденсация поля в частицы была лишь прелюдией к долгому, весьма длительному (и имеющему ли окончание?) процессу совершенства возникающей Вселенной. Совершенства, которому не видно конца, по ходу которого решается бесконечное множество бесконечно разнообразных задач разной степени сложности.

Следующий этап рождения Вселенной характеризовался группированием частиц в первичные объединения соответственно собственным признакам – так возникли атомы.

Процесс возникновения атомов является, по сути, процессом вторичной конденсации, но уже частиц – так частицы конденсировались в атомы.

ОПРЕДЕЛЕНИЕ. Атомы являются продуктом конденсации второго уровня – конденсации частиц.

Расстояния между объединениями частиц, атомами, еще больше превосходили размеры последних – дальнейшее сгущение вещества сопровождалось дальнейшим разрежением пространства.

### **ТРЕТИЙ УРОВЕНЬ.**

На третьем этапе образования Вселенной атомы конденсировались в молекулы, критерием объединения атомов, также как и частиц, являлись собственные их свойства.

ОПРЕДЕЛЕНИЕ. Молекулы являются продуктом конденсации третьего уровня – конденсации атомов.

Этот этап, как и предыдущие, не являлся исключением: рост концентрации вещества сопровождался таким же разряжением родительского поля, которое вело себя по-разному между различными группами возникающих частиц – так возникали различия во взаимодействиях между частицами и родительским полем, так возникли сильные, слабые, гравитационные, электромагнитные взаимодействия.

ОПРЕДЕЛЕНИЕ. Сильные, слабые, гравитационные, электромагнитные взаимодействия объясняются свойствами остающегося между возникающими частицами родительского поля.

В молекулах повторяется суть предшествующих этапов сгущения поля – им также присуще свойство концентрации в надмолекулярные агрегаты. Это следующий, четвертый уровень организации Вселенной.

ЧЕТВЕРТЫЙ УРОВЕНЬ.

ОПРЕДЕЛЕНИЕ. На четвертом уровне конденсации молекулы объединяются в надмолекулярные агрегаты различной величины.

Эволюция надмолекулярных агрегатов заканчивается образованием звезд.

ПЯТЫЙ УРОВЕНЬ.

Эволюция звезд завершается образованием галактик.

ОПРЕДЕЛЕНИЕ. На пятом уровне конденсации поля из звезд образуются галактики.

Существующие расстояния между галактиками объясняются следствием конденсации поля в частицы. Компактизация модулей поля в частицы сопровождалась высвобождением громадных объемов пространства – эти освобожденные объемы, в конечном итоге, и определяют картину современной Вселенной.

ШЕСТОЙ УРОВЕНЬ.

ОПРЕДЕЛЕНИЕ. Склонность галактик к объединению приводит к образованию сверхгалактик и скоплений галактик – это шестой уровень конденсации поля.

СЕДЬМОЙ УРОВЕНЬ.

Образованием скоплений и сверхскоплений галактик заканчивается этап структурной конденсации поля – сформирована крупномасштабная структура Вселенной.

Далее начинается этап функциональной конденсации – концентрации поля сознания – появляется человек.

ОПРЕДЕЛЕНИЕ. Человек есть продукт седьмого уровня конденсации первичного поля мироздания – конденсации поля сознания.

Тело человека возникает из частиц мироздания, и разлагается на них по окончании жизненного пути.

До завершения оформления структуры Метагалактики и всей крупномасштабной структуры Вселенной, не было никакого смысла появления человека – он бы не выжил в грандиозных процессах становления Вселенной. Совершенство функции возможно лишь в завершенной структуре: так по окончании формирования здания Вселенной (структура) появилась возможность существования человека (высшая функция).

**Авторство алгоритмов конденсации поля мироздания не вызывает сомнения – выполнить такое мог только Предвечный Совет – Пресвятая Троица.**

Концепция конденсационного происхождения Вселенной включает еще один механизм. Зададимся вопросом: что мешает галактикам спадаться в конгломераты? Ведь за длительные периоды их существования наверняка возникают вероятности такого слияния. Действительно, столкновение галактик – не такое уж невозможное и редкое явление. Казалось бы, можно было бы на шестом уровне расположить процесс слияния самих галактик, переместив образование скоплений на седьмой. Явление поглощения крупными галактиками более мелких, действительно, имеет место, но выделять его в самостоятельный уровень нет смысла – его значение укладывается в рамки общего процесса образования галактик. Также нет никакой нужды обособлять поглощение

звездами окружающего их материала – комет, астероидов, в отдельных случаях даже планет.

Но столкновения галактик имеют характер не правил, а, скорее, исключения из них. Мы об этом будем говорить в последней главе. Сейчас же заметим, что существует механизм, удерживающий галактики на своих орбитах, препятствующий их столкновениям, и, скорее всего, возникший раньше самих галактик. Речь идет о черных дырах – не только одном из самых загадочных явлений мироздания, но и предмете многочисленных околонучных спекуляций.

Конденсация материала мироздания в тело Вселенной шла одновременно, но не повсеместно с равной активностью. Логично было бы предположить существование центров конденсации первичного поля, и такими центрами могли быть черные дыры. Мы погружаемся на глубину еще одного уровня основания Вселенной, а, может быть, и всего мироздания – уровень черных дыр.

**Ничто не мешает предположению строения Вселенной в виде кристаллической решетки, в узлах которой и расположены черные дыры.** Каждая галактика, как морской буй циркулирует на тросе около якоря, – описывает циркуляцию вокруг черной дыры, уходящей в дно мироздания. Мы не знаем ни структуры черной дыры, ни природы самого мироздания. Но нам дано понимание логического кода мироздания, в котором существует описание основных компонентов мироздания – Темной энергии, Темной материи и нашей Вселенной – весьма вероятно, не единственной Вселенной в структуре мироздания.

Согласно логическому коду мироздания, черные дыры являются стержнями, состоящими из Темной материи, вдоль и вокруг которых обращаются галактики по спиральным траекториям. Более того – процесс последовательной конденсации частиц в галактики не мог протекать хаотически – и сегодня мы можем говорить о черных дырах как об организационных центрах, вокруг которых происходила сборка галактик. Вполне возможно, что черные дыры и космические струны будут идентифицированы в будущем как связанные или одни и те же объекты.

Как видим, концепция конденсационного происхождения Вселенной гораздо лучше теории большого взрыва объясняет как процесс возникновения частиц, так и масштабы современной Вселенной, весь её уклад. К примеру, известно, что в газопылевых облаках рождаются новые звезды, вокруг которых образуются планеты со спутниками. **НО КАКОВО ПРОИСХОЖДЕНИЕ САМИХ ОБЛАКОВ ПЫЛИ И ГАЗА?** – Взрывная теория на этот счет мямлит что-то несуразное. Тогда как конденсационная теория в этом факте блестяще подтверждает своё существование ответом: **КОНДЕНСАТ**. Газопылевые облака являются производным, продуктом четвертого уровня конденсации первичной праматерии мироздания – этапа создания молекулярных конгломератов, максимальными из которых являются звезды.

Мы еще раз убеждаемся не только в существовании истины, но и в нашей способности до неё докопаться – было бы желание. Но обществу не позволяют докопаться до основ мироздания – никакие ученые советы не рассматривают теории, противоречащие официальной, официозной взрывной абсурдности. Также запрещено обсуждение гипотез, подвергающих сомнению теорию относительности – **ПРОСТО ЗАПРЕЩЕНО**, и всё тут. Чем и как объясняются такие запреты?

Из сути изложения и происходящих вероятных и реальных событий, теория взрыва представляется абсурдной и вздорной околонучной пустышкой, призванной завести общественность в тупик. Рассмотрим очередной пример научной абсурдности.

### 23. РЕЛИКТОВОЕ ИЗЛУЧЕНИЕ.

Как ни странно, конденсационная теория возникновения Вселенной подтверждается таким известным фактом, как реликтовое излучение. До сих пор реликтовое излучение считалось неоспоримым подтверждением версии большого взрыва, но это грубый подлог – такой же, как история с космическими струнами. Более того – трудно найти явление, более противоречащее версии взрыва. Абсолютно нелогично притянутый за уши факт реликтового излучения, с молчаливо-покорного согласия ученой братии, считается её аргументом.

По сути, теория большого взрыва представляет собой вариант стремительного расширения радиального типа из исходной точки – первичной сингулярности. Сопровождающее этот процесс излучение, являясь, по сути, его волновым слепком, должно копировать основные черты процесса – в данном случае это выраженная анизотропия, направленность расширения. Но насколько анизотропно реликтовое излучение? Разброс излучения по направлениям минимален – как говорят сами сторонники версии взрыва, к Земле он приходит равномерно отовсюду, и почему-то хотят убедить нас, что этот факт является наглядным подтверждением былого, некогда, взрыва. На самом деле, означает это только одно – РЕЛИКТОВОЕ ИЗЛУЧЕНИЕ ЯВЛЯЕТСЯ ВОЛНОВЫМ СЛЕПКОМ СОВЕРШЕННО ДРУГОГО ПРОЦЕССА – ИЗОТРОПНОГО. Никакого другого процесса на эту роль мы не найдем, кроме конденсационного варианта образования Вселенной. Диффузное распределение реликтового излучения на карте видимой Вселенной максимально соответствует процессам конденсации Вселенной из первичного поля.

Налицо факт фальсификации науки, намеренной подмены истины ложью – искажение в интерпретации данных уводит от истинной сути событий ранней истории Вселенной, мешает формированию адекватного мировоззрения. Стилль действий специфичен и довольно характерен – так дьяволы выстилают фактологически правдоподобным материалом дорогу в западню, из которой наука вынуждена выбираться десятилетиями, если не веками.

### 24. ЗАПРЕТЫ СКОРОСТИ СВЕТА.

Аналогичная ситуация наблюдается с общей и специальной теорией относительности. Работами А. Пуанкаре и других ученых человечество приближалось к осмыслению природы пространства, времени и света. Дьяволы не могли позволить людям получить такие знания – в лице А. Эйнштейна они оседлали это направление науки, тонко и незаметно перевели его в ложное русло ОТО и СТО. Эти теории замешаны на лжи: в них вполне серьезно обсуждается движение объектов со световыми и субсветовыми скоростями, тогда как эти события для агрегированного вещества являются запрещенными. В данном исследовании проблемы и несоответствия с ОТО и СТО подробно рассмотрены в главе, посвященной природе света. Здесь же кратко отметим: научная общественность не желает замечать несоответствия в различиях распространения волнового фронта и движении материальных тел. Как, на каком основании между этими разными классами явлений ставится знак равенства? Как можно обсуждать движение материальных тел с субсветовыми и световыми скоростями?! Никем и никогда не было доказано движение атомарных сегрегаций (фрагментов вещества) с околосветовой скоростью. Напротив, всегда и везде подобные скорости фиксируются, кроме фотонов, у ОТДЕЛЬНЫХ ЧАСТИЦ, чаще всего – электронов, реже атомных ядер. Не случайно джеты аккреционных дисков черных дыр состоят из газа.

Существует общее правило – **ДВИЖЕНИЕ С СУБСВЕТОВЫМИ СКОРОСТЯМИ РАЗРЕШЕНО ЛИШЬ ДЛЯ ВЕЩЕСТВА, ДЕЗИНТЕГРИРОВАННОГО ДО СОСТОЯНИЯ ЧАСТИЦ ИЛИ АТОМОВ** – т.е. ПЕРВЫХ И ВТОРЫХ ПРОИЗВОДНЫХ ПОЛЯ, волновые функции которых, как первичных конденсатов поля, наиболее близки к волновым функциям первичного поля. В

связи с этим имеет смысл предположение о представлении аккреционных дисков вокруг черных дыр как о местах дезинтеграции вещества до атомарного и субатомарного состояния.

Конденсированное на заре возникновения Вселенной вещество проходит все фазы своего жизненного цикла, после чего утилизируется несколькими механизмами, одним из которых является поглощение черными дырами с предварительной дезинтеграцией в аккреционных дисках.

## **25. ЗАГАДКИ ВАКУУМА.**

Поля времен и пространств формируются с определенной целью, но не *для размещения в них чего-то, какого-то содержимого, какой-то начинки*. На самом деле объект с определенными качествами *не вбрасывается* в материальный мир, *а воспроизводится* в его пределах с определенными целями и вполне конкретными свойствами. Физики связывают комплекс механизмов воспроизводства элементов нашего мироздания с загадочным “космическим”, “физическим” или “энергетическим” вакуумом, подчеркивая этим, по сути, только три известных нам его свойств:

1. вакуум не видим для нас,
2. его свойства бесконечно разнообразны и
3. непредсказуемы.

Частицы возникают из вакуума, исчезают в вакууме, ведут себя непредсказуемо в реакциях синтеза и разрушения – и меньше всего ясна роль этого самого вакуума. Ясно, что эта неожиданность, непредсказуемость имеет место в силу НЕИЗВЕСТНОСТИ строения Вселенной и мироздания в целом. Ученые на распутье: если связать роль вакуума с диспетчерской функцией – тогда придется признавать высший умысел в управлении, планировании и создании объектов Вселенной, всей системы мироздания. Или же продолжать считать его роль непонятной, стихийной, не отождествленной – так ученый мир и поступает ПО УМОЛЧАНИЮ: исследование свойств физического вакуума никак не отражается на мировоззренческих позициях общества. Вот ученое сообщество и ищет выход из положения – и мироздание объяснить, и применить для этого простейшие схемы и формулы – лишь бы не затронуть опаснейшую для дьяволов тему высшей организации Бытия. Однако объяснить роль вакуума через простые понятия и определения не удастся, поскольку этот механизм не принадлежит нашей реальности.

**ОПРЕДЕЛЕНИЕ.** Физический вакуум – это шлюз, механизм передачи информации, энергии и вещества между нашей Вселенной и Темной энергией и Темной материей.

Как известно, пропорции видимой и невидимой частей мироздания, или, иначе – нашей и иной, иных реальностей – ныне оцениваются как 4:96; 4% – объем нашей Вселенной, 96 – остальных фрагментов Бытия, из которых 74% принадлежит темной энергии, 22% – темной материи. Это означает, что вклад нашей Вселенной в общие объемы Бытия невелик, но весом в качественном отношении: порой в конструкции значимой оказывается далеко не самая крупная деталь.

## **26. АНАРХИЗАЦИЯ НАУЧНОГО МЫШЛЕНИЯ.**

В полях пространств, времен и энергий реализуются предписания вселенских законов. Посредством полей и энергий организованы тонкие механизмы основного энерго-информационного обмена между слоями мироздания.

Налицо многоуровневый сложнейший механизм становления и совершенствования Вселенной, механизм эволюции мироздания, выработанный миллиардами лет практики эволюции.

Тем не менее, все еще находятся мудрецы, отстаивающие стихийный характер возникновения окружающей сверхмудрой реальности-красоты, которую они, по сути, сами и представляют, и САМИ ЖЕ УХИТРЯЮТСЯ ЕЁ ОТРИЦАТЬ. Но и *ту слепую стихию*, перед которой они преклоняются – и даже её они отказываются признать высшей



собирающей силой мироздания. По их мнению, всё возникло *само собой*, стихийно, без единого центра управления, движимое какими-то внутренними непонятными мотивами, всё – вне всякой связи, что не существует никакой глубокой связи ни между объектами, ни между каждым из них и центром организации Вселенной. Единственной заслуживающей внимания концепцией, признаваемой подобными деятелями от науки, является *слепой случай* – непознаваемое (а что тут познавать, ЕСЛИ ПОЗНАВАТЬ НЕЧЕГО! Все возникло само!), неуправляемое, слепо катящееся по рельсам реальности *НИГИЛЕ* – непознаваемое Ничто. Из которого, как ни крути, тем не менее, состоит все!

Таковы плоды анархизации мышления, столь характерного для основных философских и мировоззренческих концепций современной цивилизации: всё бесконтрольно, беспринципно и бесперспективно. В этом-то последнем пункте и кроется разгадка такого подхода в преподнесении реальности – в стремлении убедить человека в бесперспективности его существования, в отсутствии смысла его эволюции. Да и вообще – есть ли она, существует ли пресловутая эволюция – если человек методично, столетие за столетием, истребляет себе подобного! Человеку методично доказывают, что у него в крови, в генах заложено стремление к самоуничтожению! Отсутствие перспективы – отличная почва для вбрасывания любых деструктивных мыслей и формирования из них любых негативно-разрушительных тенденций. Что и наблюдается сегодня в обществе – практически полное разложение нравов, упадничество и разных форм и видов отчаяние и безучастность, на фоне которых выделяются отдельные островки адекватности и оптимизма – единственных генераторов мировоззренческого позитива. Вот какое влияние оказывают на общество, казалось бы, далекие от духовных проблем фундаментальные исследования в физике, космологии, математике.

Однако наличие в этом мире чудесных пропорций и соотношений, фундаментальных постоянных и прочих уникальных явлений, в которых усматривается Высшее Предназначение, казалось бы, уже само по себе исключает фактор случайности в формировании структуры Вселенной. Но трезвые голоса разума не слышны в потоке бессмысленных псевдонаучных шарад (пожалуй, не бессмысленных – их задача – утопить смысл).

Что же, выбор за человеком – кому он поверит – ученым ханжам, лицемерам-хамелеонам, увлекающим его в преисподнюю, или наивысшей, мудрейшей красоте, создавшей его самого и непрерывно, непрестанно воссоздающей вселенскую гармонию. Время в данном вопросе работает на человека: изучение все новых и новых слоев и уровней, познание логического кода Вселенной выявляет всё новые и новые закономерности и следствия, пронизывающие логические основы мироздания, созидающие эти основы, созидающие Бытие. Глупой, бессмысленной стихии остается всё меньше места на просторах мироздания и в пухлых объемах научных фолиантов, всё больше вырисовываются контуры гигантского, колоссального замысла в устройении мира, замысла мироздания, его первооснов, и цепей последующих событий.

Человеку остаётся немного – добраться до полевой сути основ мироздания, расшифровать, понять и признать способность жизни к колоссальным метаморфозам. Тогда он сможет разглядеть, что основы жизни **на полевом уровне** пронизывают всё естество Вселенной, что жизнь, собственно, и организовала Вселенную, которую мы видим, которую мы признаем, одновременно представляя и жизнь, её организовавшую.

Именно в таком ключе и следует рассматривать исключительную сущность полей мироздания – основного универсального строительного материала Вселенной.

### ЧАСТЬ III. СТРОЕНИЕ БЫТИЯ, МИРОЗДАНИЯ, ВСЕЛЕННОЙ И ЧЕЛОВЕКА.

Люди не соглашаются со здоровыми суждениями не по недостатку рассудительности, а по избытку гордости: они видят, что первые места в правом деле заняты, а на последние они не согласны.

*Франсуа де Ларошфуко*

Архисложно устроенная Вселенная бесконечна, но еще более бесконечно мироздание – Здание Мира, более которого только Бытие:

Бытие > Мироздание > Вселенная.

Такое деление до известной степени условно, поскольку нам неизвестны реальные границы ни Вселенной, ни Мироздания, ни Бытия. Но мозг, оперируя этими понятиями, интуитивно различает эту иерархию, фактическое выявление контуров которой – задача будущего. При этом не происходит отклонения от матрицы симметрии мироздания и Бытия: иерархию Вселенная < Мироздание < Бытие следует рассматривать как симметрию вложения, вложенную симметрию, с сохранением всех свойств каждого элемента иерархической лестницы.

Наиболее вероятно структура Бытия выглядит так:

Однотипные Вселенные составляют мироздание.

Возможны несколько (скорее всего – 4) вариантов мирозданий.

Бытие включает в себя все варианты мирозданий и все типы Вселенных. Больше Бытия ничего нет. О его строении мы можем только догадываться, только предполагать – нам дан в пользование логический код мироздания, но не код Бытия.

Не исключено, что когда-нибудь потомки будут смотреть мультимедиа, в котором примитивно, на дошкольном уровне будет объясняться и показываться, как наше мироздание входит составной частью, молекулой, скажем, в... огромное бревно, лежащее в стене колоссальной избы. А вот кто там живет...

Вектор истории Вселенной направлен от истоков в бесконечность, и это основное знание о Вселенной: **Вселенная существует и динамически развивается в виде архисложной системы.**

Во Вселенной существует множество симметрий, и одна из основных – круговая симметрия. Мы ещё не знаем видов симметрии поля, но сферически-круговая симметрия начинается уже на уровне частиц – первых производных поля, и присутствует в любом слое, на всех уровнях мироздания.

Послойно-круговое или сферическое строение мироздания – закономерно возникающая структура, этапы становления которой показаны на рисунке 19. Последнее изображение на этом рисунке отражает наиболее общую схему организации сложных систем, в которой основным стабилизирующим фактором выступает движение. Так в движении из первичного поля мироздания конденсировалась Вселенная. Точно так организованы Галактика, Метагалактика, Вселенная, возможно, и все мироздание.

Бытие – это всё, что было, есть и что будет; мироздание – это то, что есть, плывущее по реке Бытия; мироздание фрагментировано на Вселенные.

Наша Вселенная похожа на тонкую вуаль, газовый платок, плывущий в бесконечности мироздания бескрайнего Бытия.

0  
 Категория АБСОЛЮТА - мы не знаем о Нем ничего кроме того, что Он есть: в то же время для нас Он означает всё. Для Него нет ни направлений, ни верха, ни низа, тепла, холода и т.д. Абсолют самодостаточен.

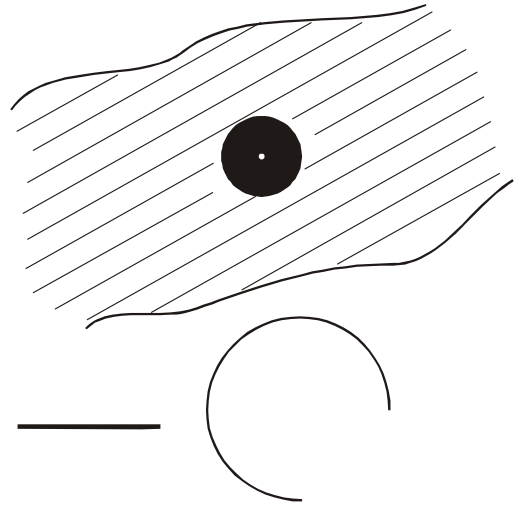

I  
 Категория “Единственности”

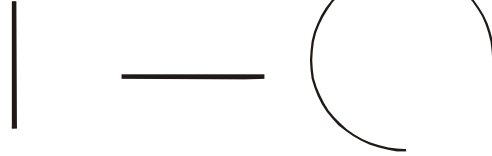

Однородная доселе Вселенная получает направления. Задаются плоскости. Возникают вертикаль, горизонталь, внутренняя и внешняя области.

II  
 Категория “Двойственности”

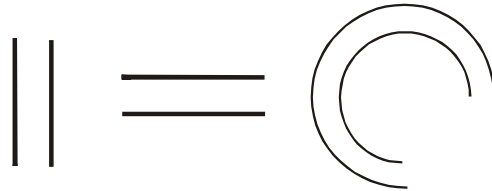

Направления дробятся, симметрично дублируются. Правое дополняется левым, верхне - нижним, внутреннее - внешним.

III  
 Категория “Троичности”

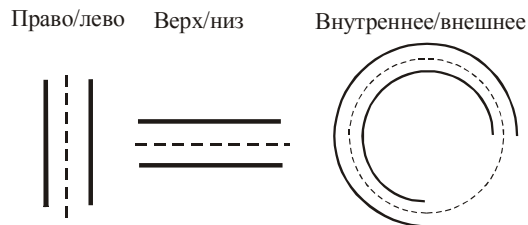

Края уравниваются серединой (центром) - *объединяющей сущностью*.

Категория РЕАЛЬНОСТИ -  
 “Троичность + Время”

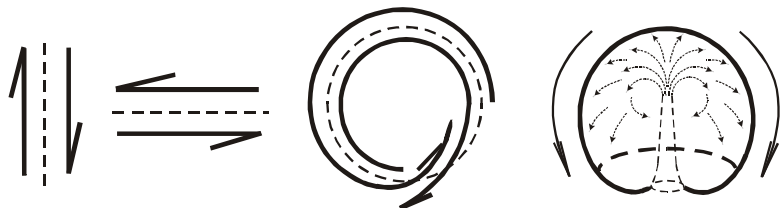

Получив возможность движения, левое стремится стать правым, правое - левым, верхнее - нижним, нижнее - верхним, внешнее - внутренним, внутреннее - снова внешним - и так - бесконечно

Рисунок 19. Этапы возникновения направлений и пространств нашей Вселенной.

Согласно общему принципу организации сложных систем собрана и функционирует Земля, рисунок 20.



Рис. 20. Структура сложной системы “Земля”. 1 - экватор, 2 - 30-я параллель, 3 - область утилизации.

Согласно этой схеме Северное полушарие получает наиболее полноценные потоки энергии, к Южному же полюсу стекаются остатки этих потоков, после чего полностью утилизируются. Т.о., Южное полушарие запитывается энергией по остаточному принципу. Действительно, в мировой литературе (Бутусов К.П., 1991 г.) имеются данные, что Южное полушарие отстает в развитии от Северного на 37-40 тысяч лет. Именно этим отставанием обусловлено наличие в Южном полушарии многих животных и растительных видов: в Северном полушарии эти виды, не выдержав конкуренции, давно исчезли. Получает обоснование существование Гиперборреи в районе Северного полюса – это место наиболее полноценной энергетики Земли.

Не случайно столько событий истории человечества разворачивается именно вокруг полярных областей Северного полушария – эти области силы и чистой энергии всегда привлекали человека. Также получает объяснение концентрация основных достижений цивилизации в поясе между 20 и 30 параллелями – это область сочетания чистых энергий и достаточно мягких климатических условий. Область утилизации – пространства Тихого океана в Южном полушарии – остаются полубезжизненными, населены народами с замершей культурой.

Исторические факты, а также весь ход истории цивилизации, подтверждают эффективность и действенность найденных закономерностей.

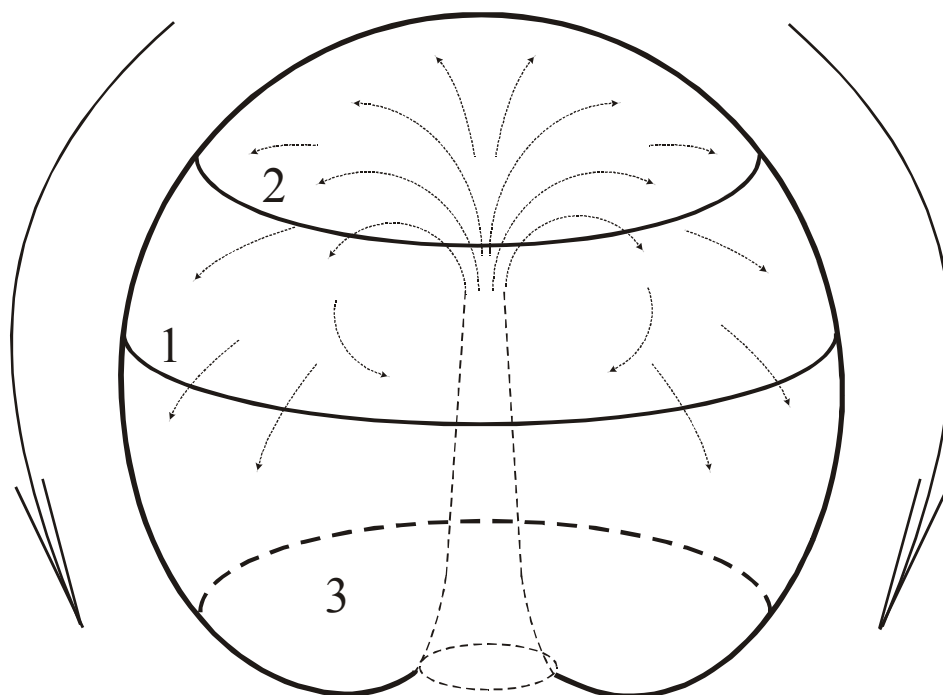
Рисунок 21 представляет наиболее общие принципы устройства Галактики и Вселенной.

# МОДЕЛЬ ВЕЧНОЙ И ОБНОВЛЯЮЩЕЙСЯ ВСЕЛЕННОЙ

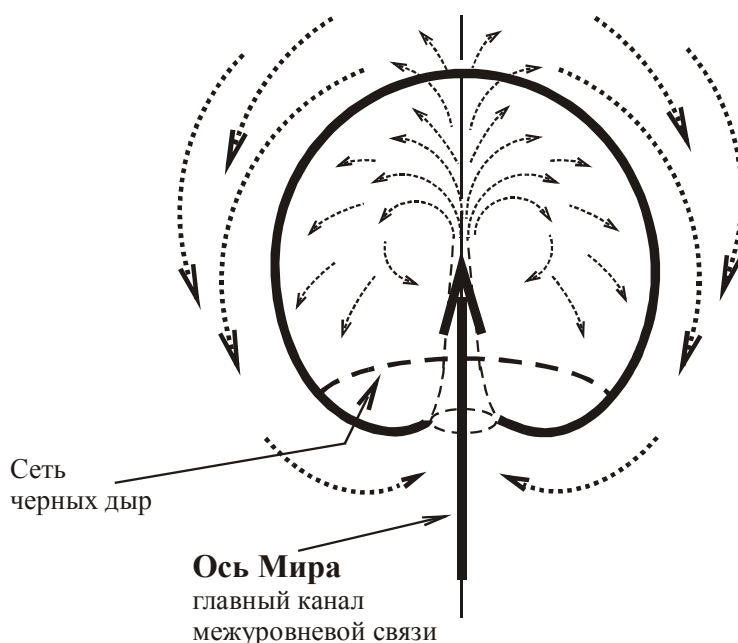

Модель обновляющейся Вселенной. Через Ось Мира - вселенскую Пуговину - связаны ВСЕ объекты Вселенной. В эту модель укладываются ВСЕ объекты и явления - от атома до Земли и Солнечной системы, от бактерии до человека и социума. ЭТО - НАИБОЛЕЕ ОБЩАЯ СХЕМА РЕАЛЬНОСТИ.

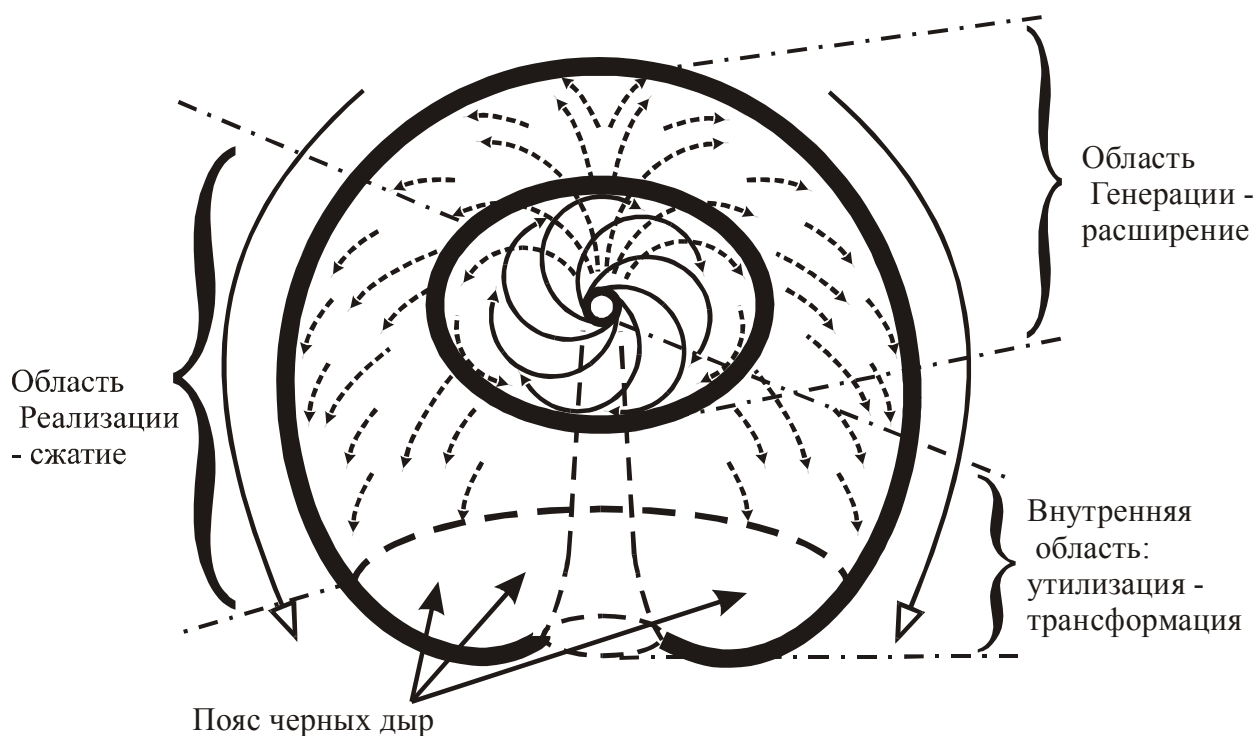

Общая Схема мироздания применительно к устройству Галактики.

Рисунок 21. Наиболее общие принципы устройства нашей Вселенной.

Строение человека также соответствует этой схеме, рисунок 22.



Рисунок 22. Человек - существо космическое - в его структуре и функции полностью повторяется основная схема строения мироздания.

На рисунке 22 видно, что потоки крови в сердце и в организме человека полностью повторяют ход энергетических и информационных потоков Вселенной.

Сердце человека – этот орган ближней и дальней космической связи, целиком и полностью повторяет структуру и функцию общей схемы мироздания, рисунок 23.

Голова человека получает от сердца кровь и энергию высшего, I-го уровня. Руки человека являются основными манипуляторами Вселенной. По ним от сердца наружу течет энергия II-го уровня.

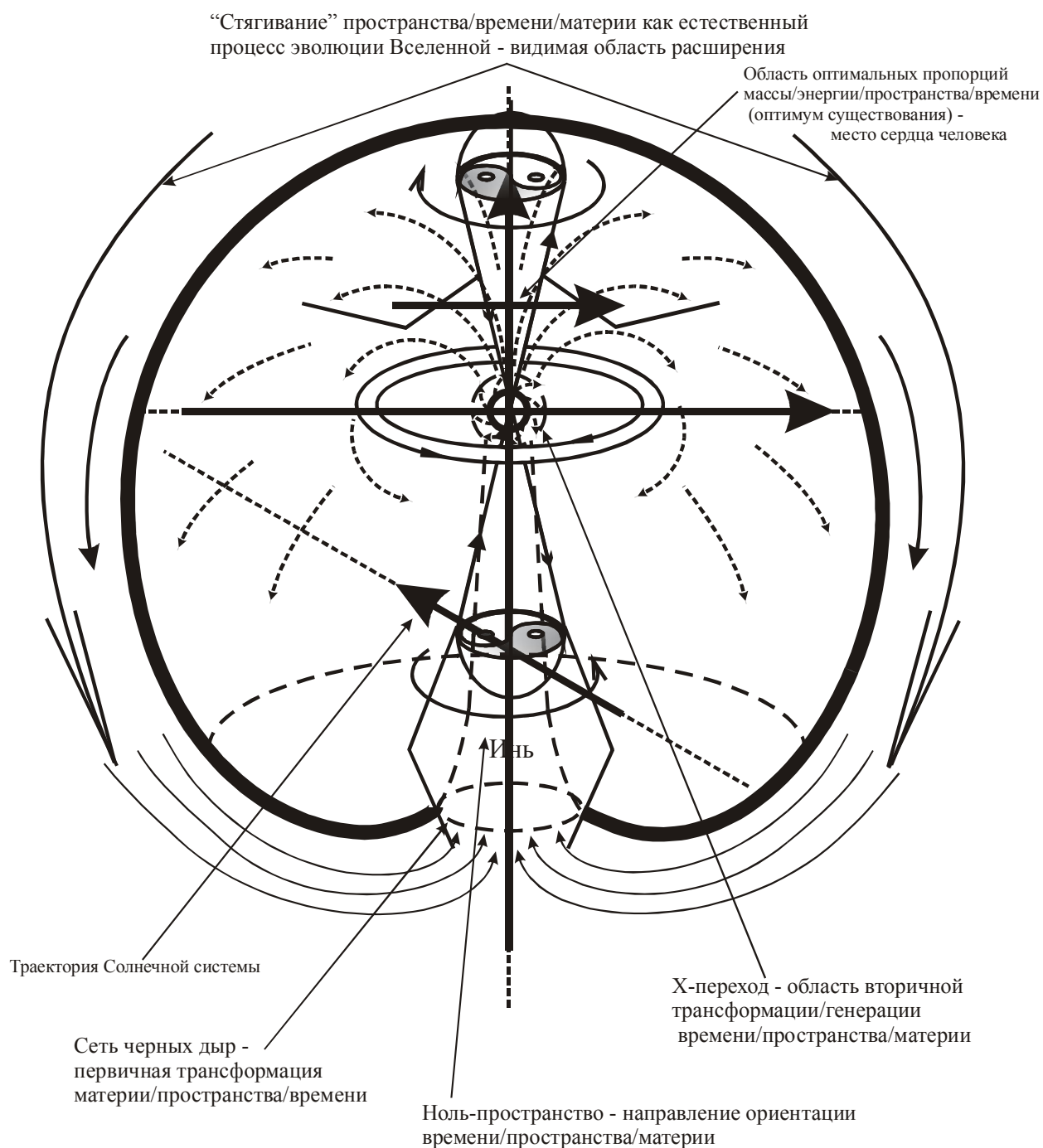

Рисунок 23 . Человек - существо космическое. В структуре и функции сердца человека повторяется основная схема строения Вселенной.



## КАРТА ВСЕЛЕННОЙ

Рисунок 24. КАРТА ВСЕЛЕННОЙ. Вертикаль – продольная ось Вселенной, средняя горизонталь – поперечная ось. На верхнем уровне концентрируются духовные поля.

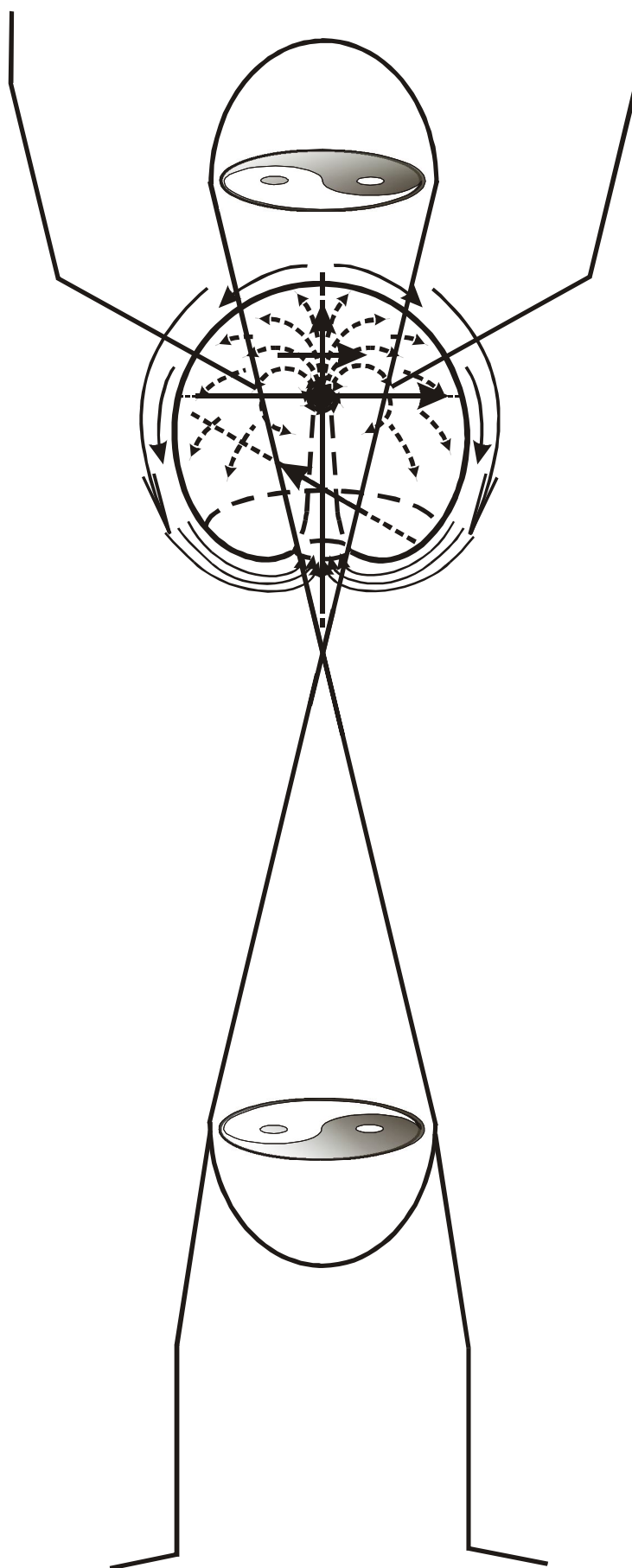
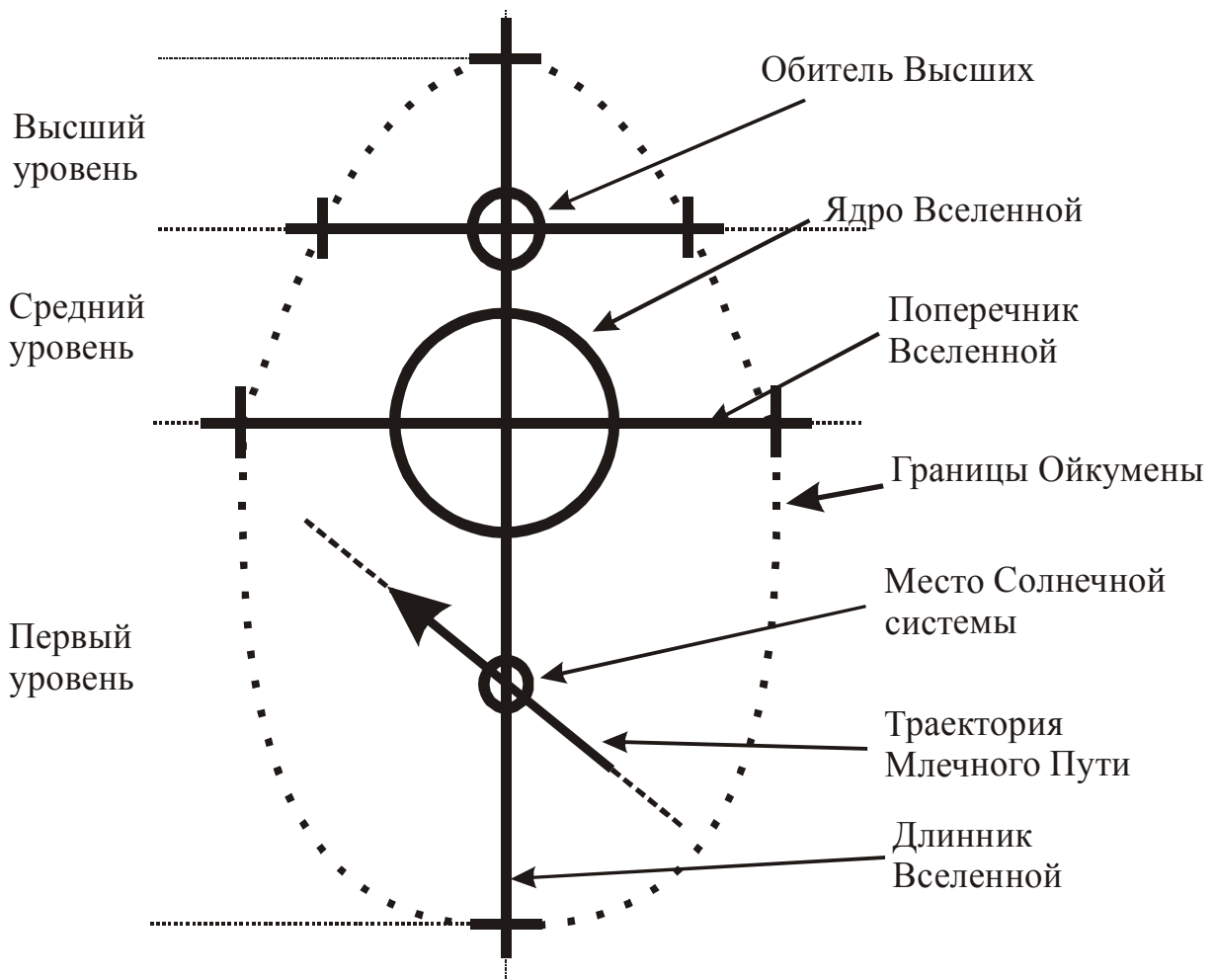
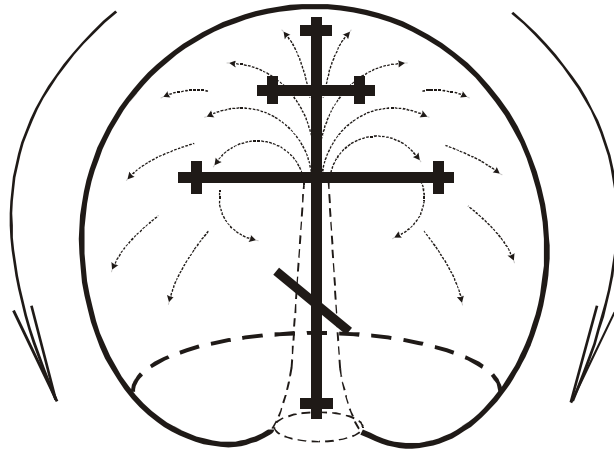

Во Вселенной поддерживается высшая степень симметрии, распространяющаяся на всё её тело. Фигура Креста на рисунке 24 расположена на карте Вселенной не случайно – Христос умирал за всю Вселенную.

Древние культуры Земли знали истинный уклад Вселенной и мироздания, и полностью соответствовали ему всей своей жизнедеятельностью. Почитание Творца и Создателя столь дивной красоты и мудрости, соответствие своему назначению было первейшим делом цивилизаций древности, в этом и заключается истинный путь человека. Любое другое отдаляет человека от Создателя, вносит раздраз и сумятицу в душу. В «Хуан-ди Ней-цзине» несколько неверно определяется категория “познавших истину” – человек НЕ ПОЗНАВАЛ истину – ЧЕЛОВЕК БЫЛ В НЕЙ РОЖДЕН, рос в истине, исполнял её – человек не знал иного. Падение в Раю Евы и означало познание других систем – не-истинных – и в тот миг человек умер для Бога.

В безупречные дотоле алгоритмы и логические схемы человека вторглось раздвоение – В ЧЕЛОВЕКЕ ПОЯВИЛОСЬ СОМНЕНИЕ В ИСТИННОСТИ ДЕЙСТВИЙ БОГА – ТВОРЦА ЕГО И ВСЕГО МИРА. Это и была смерть – ведь смерть важна не этому бренному телу, мириады атомов которого снова и снова выстроятся и оживут по команде Создателя – Иисус не раз воскрешал мертвых людей. Смерть страшна для души – когда вечная субстанция – сплавленный сгусток модулей сознания – душа – умирает для Истины. Душа отпадает от своего Создателя настолько, что уже не ведаёт, что творит – она уже не руководствуется благой волей Творца, но чудит по своему куцему усмотрению. И до того куцему, до того уродливому – что допускает возможность страшнейшей подлости и преступления – так стало возможным первое убийство – убийство Авеля Каином. Вот что, действительно, страшно – смерть души для Истины.

Дальше – больше: безумие человека нарастает до того, что сегодня убийство стало чем-то вроде спорта: ведь до сих пор существуют закрытые клубы, в которых современные гладиаторы участвуют в боях без правил вплоть до смертельного исхода – и толпа, как и тысячи лет назад, решает участь побежденного – жить или умереть.

Сегодня «цивилизованное» правосудие лицемерно осуждает на электрический стул за убийство одного-двух человек – но эта же система поощряет, раздает чины, награды, льготы, квартиры-особняки и прочая – за убийство миллионов.

Истина была для человека не только единственным и естественным образом существования – человек нуждался в ней, это была его насущная потребность. Вот для чего человек жил вечно – для творения, подтверждения и утверждения истины. Продолжительность жизни в несколько сот тысяч лет, что по нынешним меркам расценивается как вечность, никого смущала, и считалась естественной. На протяжении всей своей жизни человек не только совершенствовался в познании истины – он творил истину своими руками. Все эти свойства и качества были даны человеку как действительному, эффективному и надежному инструменту эволюции мироздания: **посредством деятельности человека мироздание совершенствовало себя. ЧЕЛОВЕК – ЭТО ВСЕЛЕНСКИЙ САДОВНИК**, человек – хранитель вселенской красоты, блюститель, насадитель и ревнитель истины во Вселенной.

Мы сейчас наблюдаем звездообразование в виде спонтанных процессов – но раньше человек принимал в этих событиях осознанное участие, руководил ими, вершил их. Вот для чего был создан Человек. Вот отчего в нем сосредоточено так много мудрости: человек – это ходячий сгусток божественной мудрости, человек – это послонно упакованная мудрость.

Но много ли этой мудрости осталось в теперешнем человеке? Троица ограничила способности человека с тех пор, когда он стал творить зло. Вернее, когда дьяволы подвигли его на творение зла – уничтожение окружающей жизни, вплоть до уничтожения себе подобных. С тех пор человек изолирован от остального мироздания, он заключен в пределах учебно-лечебного класса – в нашей Вселенной. По этой же причине никто не

выходит на связь с человеком – прежде он должен излечиться от своего недуга – склонности к уничтожению жизни. И тогда мироздание откроется для него в своем истинном свете, тогда человек сможет вновь занять свое прежнее место вершителя судеб вселенных. В этом и состояла истинная цель миссии Сына Божия на Землю – вернуть человека к его прежнему качеству, пробудить спящую в нём истину. Это делалось исходя из прежнего высокого положения человека, за его прошлые заслуги – Бог не оставляет без внимания ни одно свое творение. Но вернуть человека к своему прежнему состоянию удалось лишь частично – Богу поверила лишь часть людей – уж слишком сильно звери деформировали природу человека, надежно управляют-вертят своей марионеткой – бедным Адамом. С тех пор излеченные Христом, подверженные истине люди, безусловно, верят содержащейся в них высокой истине. Остальные же требуют всё новых и новых доказательств. Но как глухому рассказать о шуме прибора? Как слепому передать красоту заката?

Мы не знаем порядка изменения пропорций Темных Материи/Энергии и нашей Вселенной. Но факт стабильного существования нашей Вселенной в ныне наблюдаемых рамках стимулирует поиск механизма стабилизации структуры. Больше всего критерию стабильности удовлетворяет фактор движения – движения сложного, организованного соответственно слоям и уровням мироздания. В общем виде движение организуется высшими управляющими элементами и последовательно транслируется сквозь все слои и уровни при соответствующем контроле этих же элементов управления.

Итак, между сохранением стабильности структуры и движением можно ставить знак равенства. Действительно, в природе не отыскать неподвижных, не движущихся элементов. И если с движением частиц и атомов ситуация ясна, то источник движения галактик остается пока неизвестным. Однако имеется фактор, способный организовать такое движение – это синтез модулей пространства, синтез пространств. Существует понятие солнечного ветра, понятие давления солнечного света, давления излучения. Сегодня в пору говорить о **давлении пространств** – оказывается, существует и такое.

Вообще, существование любых вновь синтезируемых и существующих модулей не означает, что они болтаются в природе сами по себе, время от времени находя себе применение. Напротив – нет ни одного ненужного, лишнего, лишнего мы не наболаем – потому что его просто нет. Кроме того, между **каждым модулем: сознания, времени, пространства** – **поддерживается постоянная связь со своим Создателем**. И все мириады мириадов модулей Создатель использует осознанно и целенаправленно. Даже трудно представить этот механизм связи, как и возможности Суперсущества – Творца мироздания!!

Через северный полюс во Вселенную вливаются потоки времени, пространства и вещества, вовлекающие в свое движение галактики – так формируется Великий вселенский кругооборот вещества, пространства и времени. Завершившие свой жизненный цикл массивы вещества и пространства утилизируются посредством механизма черных дыр. Так поддерживается баланс объема Вселенной, который складывается из поступления/расхода пространства, времени и вещества. Существуют выпавшие из обращения дрейфующие пространства, выдавливаемые к периферии мироздания вновь синтезируемыми пространствами. Собственное время таких фрагментов также выпадает из русла мирового хода событий, оно замкнуто на себя, течет по кругу. Их избыток создает неравномерности пространственного давления, образуются дефекты пространств в виде бугристости, вспучиваний, также устраняемые посредством механизма черных дыр. Сеть черных дыр поддерживает баланс пространства и материи. Если более строго – то пространство также является видом материи, материальной структурой, и посредством механизма черных дыр регулируется баланс между различными видами материи: полем и веществом, пространством и временем.

## 27. СИСТЕМЫ. СЛОЖНЫЕ СИСТЕМЫ. СИСТЕМНЫЙ ПОДХОД В ИЗУЧЕНИИ ВСЕЛЕННОЙ.

У людей есть прекрасный инструмент познания действительности – теория систем. Но почему-то пользуются им не в полную меру. С определенными доработками её можно взять за основу изучения реальности.

Элемент системы редко, если только он не является органом управления и через него не протекают информационные потоки системы, имеет целостное представление обо всей системе. Выносимое отдельным (не управляющим) элементом суждение о системе лишено смысла в силу несоответствия ранга суждения масштабу обсуждаемого явления: лишь управляющие элементы обладают полнотой информации о системе. В действительности даже это не так – орган управления не имеет всей полноты информации о системе: он контролирует вопросы *текущего состояния* системы, тогда как вопросы истории и, тем более, предыстории системы, предпосылки её происхождения, развития, внутренней связи и взаимодействия с другими объектами – остаются вне его компетенции. Процессы зарождения, возникновения и развития системы не зависят от самой системы – это категории надсистемного уровня. Сюда же относятся вопросы внутрисистемной регуляции, а также качества и количества взаимодействий аналогичных систем между собой и с другими системами, составляющими их окружение. Таким образом, система не строит себя сама, это приоритет надсистемного уровня. В силу этого же условия система не имеет также всей полноты информации о самой себе.

ОПРЕДЕЛЕНИЕ. Существует информационный оптимум системы, определяемый законами распределения приоритетов соответственно каждому уровню Бытия.

Соответственно, существуют и пределы информационного обеспечения, насыщения системы – **информационные максимум и минимум** системы, определяемый надсистемными механизмами. Система обладает информационным минимумом на момент своего возникновения – этот минимум необходим для самосохранения, самовосстановления и самоподдержания системы как функциональной единицы. Тогда как за полную адекватность системы своему назначению, т.е. реализацию заложенных в ней алгоритмов, ориентированных на достижение этапов эволюции Вселенной и мироздания в целом, отвечает максимум информационного обеспечения системы. Следовательно, условием адекватного выполнения системой своего назначения является информационная насыщенность системы – важнейший фактор регулирования внутри- и внесистемных взаимодействий.

В отношении современного человека понятие информационного оптимума имеет смысл, несмотря на большой разброс видов и родов его деятельности, имеющих значительные различия информационного обеспечения, со своими значениями информационных оптимумов. Все виды деятельности человека подразделяются на внутри- и внесистемные – соответственно, направленные на выживание человека, и на взаимодействие с внешней средой – внешними, по отношению к человечеству, системами. Внешняя и внутренняя деятельности человека имеют известные пересечения и взаимовлияние: внешняя деятельность модулирует мировоззрение и стратегию человечества, внутренняя служит обеспечению внешней, внося определенные коррективы в её формирование. Информационное обеспечение человечества, повторяя деление на виды деятельности, состоит из вне- и внутрисистемного.

В рамках теории систем решается и задача о приоритете курицы или яйца: выводы теории систем утверждают, что данная задача поставлена некорректно, поскольку восходит к надсистемному уровню, на котором и принималось решение о создании системы яйцо-курица. Эта задача показательна и служит примером, с какой легкостью дьяволы запутывают современного человека, отошедшего от истины, потерявшего нить Ариадны в бесконечном устройстве космоса.

К этой же теме относится очередной парадокс: **ЯВЛЯЯСЬ ЧЛЕНОМ ОБЩЕСТВА, ЧЕЛОВЕК НЕ СОЗДАВАЛ ЕГО:** цивилизация возникла благодаря деятельности

надсистемных по отношению к человеку принципов, вложенных и действующих через него подпрограмм. В силу того, что человек не создавал, вернее, не сам создавал общество, у человека нет возможности полностью просчитать состояние общества. Спектр общественных реакций разнообразит участие еще одного значимого фактора – присутствие внешней, враждебной человечеству силы, представленной разумом иного порядка, преследующим на Земле свои интересы.

Итоговые выводы интересны: человек живет в обществе, сформированном, с одной стороны, при его участии, **НО БЕЗ ЕГО СОЗНАТЕЛЬНОЙ ДЕЯТЕЛЬНОСТИ**. В формировании картины общества принимали участие два художника – Творец и его антиподы – падшие сущности, оказывающие на общество, соответственно, позитивные и негативные влияния: человек же фактически не принимает участия в управлении обществом: он является ведомым, полусознательным звеном исполнения императивных директив Творца, которые дьяволы пытаются перебивать своими ложными наводками. Вследствие дьявольской модуляции в обществе не устранены скрытые угрозы: экономические, политические и военные риски, стихийные бедствия и техногенные катастрофы, порой представляющие угрозу самому его существованию. Человек на своем уровне не в силах обезопасить свое существование: ведь не случайно до сих пор не создана эффективная система контроля состояния общества, расчета ближних и дальних перспектив, угроз и рисков, несмотря на присутствие реальных опасностей существованию общества, всей цивилизации.

### **ДЕСИСТЕМАТИЗАЦИЯ, ИЛИ ИСКАЖЕНИЕ СИСТЕМНОГО МИРОВОЗЗРЕНИЯ ЧЕЛОВЕКА.**

Являясь одной из подсистем Вселенной, человек самостоятельно, без внешней помощи, не смог бы создать целостного представления ни о себе, ни о среде своего обитания – Вселенной. Совсем не случайно человек испытывает затруднение в самоидентификации, в воссоздании собственной истории: это обусловлено наличием ограничений его возможностей и полномочий со стороны внешней силы, эксплуатирующей человечество в своих интересах. Но человеку по силам описательная деятельность в отношении Вселенной: он может строить умозрительные заключения и схемы, отражающие внутреннюю сущность Вселенной, несмотря на действующие ограничения и искажения истинной картины мироздания. Злая внешняя сила применяет ряд уловок, искажающих восприятие и понимание основ мироздания. Одной из таких тем является время от времени поднимаемый вопрос тепловой смерти Вселенной, лишенный, на самом деле, серьезного основания.

Эта далеко не новая тема поднимается по причине недалекого видения сути предмета: из всех данностей Вселенная – первая данность, и больше, чем данность. Рассуждения о смысле данности бессмысленны: данность или существует – или её нет, и нет смысла говорить о чем-то третьем. Данностью является Вселенная, данностью является человек, объектом интереса, изучения и действия которого является природа, всё мироздание. Несмотря на наложенные ограничения, сознание человека пробивается к пониманию основ мироздания, в котором исключены деструктивные тенденции: ни во Вселенной, ни в самом мироздании не существует программ самоликвидации. Подобные темы навязаны человечеству в целях деформации мировосприятия, что, в свою очередь, увеличивает возможности манипулирования человечеством. Сюда же относятся далеко не случайные вопросы случайности возникновения жизни, её самозарождения.

К этим двум вопросам – тепловой смерти Вселенной, и случайности зарождения жизни – вплотную примыкает тема всепорождающего хаоса, из которого, якобы, все возникло, и которым все заканчивается. Случайность и хаос – вот основные альтернативы продуктивному мышлению, навязываемые человечеству.

В вопросе *случайности* скрыто две подтемы: 1. неполного знания и 2. умышленного искажения действительности. С первым понятно – последовательное и динамическое развитие научного знания не сразу развеивают тьму неведения: если по какой-то проблеме

отсутствует полнота знаний, то это всего лишь свидетельствует об объеме предстоящей работы. Со вторым сложнее – тенденция намеренной деформации мышления человека прослеживается сквозь века. И наиболее действенным приемом здесь оказывается подача *случайного становления человека, случайного возникновения и развития Вселенной: всё случайно, бессистемно, следовательно – бессмысленно*. Стало быть, нет никаких обязательств использования аппарата разума – и все эти вопросы, при существующем давлении пресса дезинформации, оставляются на усмотрение каждой личности. Но какой здесь может быть выбор?

Плюс ещё усиленно насаждается пресловутый плюрализм: чуть ли не силком заставляют каждого иметь свое, отличающееся от всех других, мнение по любому вопросу. Тема плюрализма отнюдь не безобидна – без всякого преувеличения, налицо насильственная акция по расколу общества. В эпоху дезинформационного засилья люди все меньше и меньше слышат друг друга, перестают понимать собеседника. В последние годы возникло даже понятие шумового загрязнения, информационной интоксикации – на человека с утра до ночи обрушивается шквал ненужной, дешевой, отвлекающей информации, загрязняющей, забивающий каналы восприятия. В каждой семье имеется по несколько телевизоров, музыкальных, видеоцентров, домашних кинотеатров. Но этого мало – человек обвешивает себя плеерами, уши затыкает наушниками, гарнитурами мобильных телефонов, перед глазами держит смартфоны с электронными книгами. «Интересно» протекает беседа с таким человеком: отвечает ли на вопрос, или поддерживает беседу репликой – видно, как мучительно он ищет ассоциации в ворохе напичканной в него дезинформационной мишуры и полуразвлекательной болтовни информационных каналов, ищет, и что-то находит – полупереваренное месиво информационного супа. Что в итоге? – В итоге для каждого индивида формируется своя информационная капсула, сродни тюремной камере, в которой человек варится в собственном соку. Клетки, по которым нынче разделены люди, стали информационными.

Воистину – Разделяй и властвуй! – Но это девиз не Рима – это девиз дьяволов. Но и это еще полбеда. Подобный информационный шум, состоящий из надерганных из различных, несвязанных областей знаний и деятельности фактов, СОЗДАЕТ ИЛЛЮЗИЮ ЗНАНИЯ – и вот уже человек, не имея должного образования, берется судить о вещах, о которых много раз слышал из подобных низкопробных источников, причем делает это категорично и безапелляционно! Как же – он ведь столько об этом слышал! Категоричность и безапелляционность, отчасти, заложена в сути явления: СМИ до предела загружают человека информационным грузом, без возможности полемики.

Но зато человек оживает, активизируется в беседе с другим. Вот тут-то информационная лавина получает возможность обратного хода: надо или не надо, из него начинает сыпаться, как из худого мешка. И чего тут только нет! Винегрет сорта «всё обо всём» – и ни о чем конкретно: попытки копнуть любую тему поглубже заканчиваются прыжком ассоциаций в другую сторону. Да и как может быть иначе? В отсутствии знаний по какому-либо вопросу, эта тема быстро истощается, но поскольку требуется продолжение беседы, быстро находится ей замена из ближайшего активного блока сознания. И вот беседа плавно перетекает в другое русло, затем в другое, третье – повторение подобных поворотов ограничено лишь лимитом времени беседы. И хотя в таких беседах не бывает продуктивных выводов, оба (или несколько) собеседников остаются довольными: излились потоки наводнявшей их сознание информационной мишуры, очистились каналы восприятия, можно заново загружать регистры. Логическая ценность таких бесед нулевая, вред налицо: закрепляются результаты зомбирования, надежно фиксируются изменения сознания собеседников. Годы подобной оболванивающей обработки не дают шансов развиться критическому мышлению, на корню подавляют всякие потуги выяснения не то, чтобы истины – хотя бы причин такого положения. По сути описываемого явления, его впору называть информационным ядом, токсинами, отравой души и личности. Как не вспомнить здесь пророчество: «Христиан

первых веков мучили огнем и мечом, а последних – помыслами». Это современное изуверство особенно губительно для молодых, неокрепших душ, оказывает серьезное влияние на формирование взглядов на жизнь. Какая уж тут жизненная позиция! Какая гражданственность! Современный человек – это такое полуприложение к средствам (дез-) информации – на какие способен поступки?

Модулирующая поведение информация подается сообразно годовым, сезонным ритмам, зачастую привязана к тем или иным политическим, экономическим и прочим событиям – словом, формирует «нужный» взгляд по всем аспектам общественной жизни. И постоянно, редкими дозами, но постоянно, мелькают, каждый раз по-разному обыгранные, теле- или радиосюжеты на одну и ту же тему: бесперспективности поисков соседей по разуму, одиночества человека во Вселенной, событий Большого взрыва. После такой информации остаются только неясное, смущающее душу ощущение дискомфорта, безысходности, безыдейности существования. Вроде бы ничего особенного: прослушал или посмотрел человек, собираясь утром на работу, или за завтраком (в редком доме нет телевизора на кухне) подобный сюжет, закрутился далее в круговерти дневных событий – но все это уже будет проходить сквозь призму отчаяния, окрашенным в легкие цвета бесперспективности. Которые нет-нет, да и нахлынут в редкие вечерние или ночные часы «радиомолчания», когда человек может сам себе задать вопросы: Кто? Зачем? Откуда? И куда? Но ответы уже заранее внедрены в человеческое сознание: – ниоткуда; зря-напрасно-случайно; живи пока живется, пока жутется. И не беренди, человек душу понапрасну – внезапно возникший, случайно созревший – НЕ СПОРЬ, ЧЕРВЯК, СО СТИХИЕЙ! Эта система обмана хорошо показана в фильме Д. Карпентера «Они живут. Чужие среди нас» - поэтому этот фильм так редко можно увидеть в прокате.

Человеку современному преподносится искаженная картина мироздания, ему навязчиво демонстрируют деформированные алгоритмы устройства мира.

Но как все многообразное, архисложное устройство мира списать на простую случайность? В действии слепых стихийных сил теряется смысл существования не только человека – всего мироздания – именно к этому подводит человека злой внешний разум.

Сам термин “мироздание” подтверждает догадку о сложной структуре бытия. Мы не говорим – “миростихия”, хотя и предполагаем, что бытие наполнено стихиями. Мироздание, Здание Бытия, устроено сложно, возникало не сразу, и, по всей видимости, в соответствии с каким-то планом, с какой-то категорией законов, управляющих вселенским развитием. Наблюдая движение планет, зарождение и развитие звезд, солнечных систем, звездных скоплений, мы предполагаем существование специфических способов упорядочения движения и самого существования материи. И мы видим, что эти способы укладываются в сложнейшие, но читаемые образы, схемы, закономерности, которые очень трудно, просто невозможно, отнести на счет действия слепых стихийных сил.

В случае же допущения *стихийного образования структуры мироздания* мы никогда не сможем объяснить периодическую повторяемость строения участков космоса, как и повторяемость действия физических законов в этих различных областях. В рамках стихийной версии происхождения Вселенной и человека строго наблюдаемое повторяющееся, симметричное действие физических законов вовсе необязательно, также как необязательно копирование одной и той же схемы в структуре строения различных областей мироздания – случайно возникающие структуры не обязательно должны повторяться, должен наблюдаться разброс структур случайно возникших объектов.

В наличие жестко повторяющейся структурной схемы строения Вселенной не приходится сомневаться – человек наблюдает её со времени своего первого осмысленного взгляда в небо. Сходное функционирование различных участков космоса вкупе с одинаковым их строением позиционирует эти явления как **систему структурной и функциональной симметрии Вселенной**, что для всего мироздания в целом означает

существование Мировой Периодической Системы Симметрии. Источники её происхождения скрыты в глубинах пространств и веков, но они имеются, и следы их деятельности мы наблюдаем в виде нашей Вселенной.

Наблюдение доступной части Вселенной допускает вывод о всеобщем движении всех её элементов: галактик, пылевых и газовых облаков, туманностей, звездных скоплений, звездных и планетарных систем, межпланетных образований – астероидов, комет, метеоритных потоков. Это движение сложного и направленного характера, и вряд ли оно возникло одновременно.

Система “Вселенная” собиралась не сразу, блоки системы, проходя собственные, частные эволюции на протяжении своего жизненного цикла, последовательно сменяют друг друга. Путем деградации одних структур из элементов их деградации возникают все новые и новые образования. Одни поколения звезд дают жизнь следующим: после взрывов сверхновых в окружающее пространство выбрасывается масса вещества; в газопылевых облаках рождаются новые звезды, вокруг которых образуются планеты со спутниками. К сегодняшнему дню известно множество областей активного звездообразования, более того – наблюдается возникновение новых очагов.

Вселенная строит свое тело по неизвестным, но постижимым законам. Подобно строению многоклеточных организмов из триллионов единичных модулей – клеток, организм Вселенной построен из множества не поддающихся исчислению звездных систем. Звезды и их спутники зарождаются согласно действию наблюдаемых во всех областях Вселенной законов в рамках общего течения эволюции мироздания. Причем скорость звездообразования превышает скорость инволюции звезд: данный факт служит критерием направленности процессов во Вселенной в сторону синтеза.

Это означает, что **ТЕЛО ВСЕЛЕННОЙ РАСТЕТ – и внешне этот процесс проявляется в виде разбегания галактик.**

Однако скорость галактики получили не в результате Большого взрыва: импульс движения им сообщают объемы вновь и вновь генерируемых пространств и времени.

Все это приводит к **увеличению массы, линейных размеров и объема Вселенной.**

И слепая вера в то, что эти сложнейшие акты Бытия являются следствием давным-давно **ОДНОКРАТНО** произошедшего события, **не имеет никакого преимущества** перед предположением, что эти процессы обусловлены **постоянным действием законов запредельного, надсистемного по отношению ко Вселенной, уровня.** Напротив, сам факт существования подобной категории законов служит косвенным свидетельством существования Вселенной в виде одной из подсистем в рамках общего строения Бытия.

Еще одним подтверждением роста Вселенной следует расценивать факт отсутствия соседства с ней других вселенных, по крайней мере, в пределах видимости: очевидно, для будущего роста Вселенной заранее зарезервированы необходимые для этого объемы.

Концепция сложной архитектоники Бытия логически более подходит для объяснения большинства, если не всех, проблемных вопросов естествознания, и более надежна в качестве мировоззренческой доктрины.

## **28. ВСЕЛЕННАЯ ВЕДЕТ СЕБЯ КАК СЛОЖНАЯ СИСТЕМА. АУТОМОДУЛЯЦИЯ СИСТЕМ.**

Мы можем только предполагать и догадываться о смысле существования Вселенной, но мы также интуитивно улавливаем связь судеб Вселенной и человека. Ясно, что одно проистекает из другого: человек, являясь производным природы, получает от неё не только права, но и полномочия. Человек с трудом, но приходит к пониманию своего назначения.

Итак, в целостном виде история мироздания предстает перед нами как непрерывная цепь эволютивных, восходящих изменений. Не зная основных мотивов эволюции, мы, тем не менее, можем наблюдать её основную тенденцию – действие. Все явления эволюции Вселенной носят характер действия. Что полностью можно отнести и на счет человека –

человек, как объект мироздания, создан с максимальной способностью к действию, дееспособным, с естественным включением его в процесс общей эволюции Вселенной **в виде необходимой компоненты и как действенный инструмент.**

Способность человека к созерцательному анализу позволяет придти к существенному выводу: мы не можем в полной мере развить концепцию эволюции природы, поскольку сегодня не понимаем смысла этой деятельности. Но мы **ЗНАЕМ, ЧТО СМЫСЛ СУЩЕСТВОВАНИЯ ВСЕЛЕННОЙ – СУЩЕСТВУЕТ.** И это знание становится ценнейшей помощью в расшифровке явлений окружающего мира: в этот смысл вписываются все без исключения наблюдаемые объекты и обусловленные ими явления. Мы также в состоянии наблюдать и изучать эти явления. Массивы подобных наблюдений позволяют сделать заключение: **ВСЕЛЕННАЯ РАЗВИВАЕТСЯ ВО ВСЕХ НАБЛЮДАЕМЫХ ОБЛАСТЯХ.** Невозможно назвать ни одного объекта, застывшего в своем развитии. Напротив, движение от простого к сложному, и от сложного – к наивысшему уровню развития, повсеместно наблюдается в окружающей нас реальности.

**В СУЩЕСТВОВАНИИ ЧЕРЕЗ БЕСКОНЕЧНОЕ ОБНОВЛЕНИЕ И ЗАКЛЮЧАЕТСЯ СУЩНОСТЬ ВСЕЛЕННОЙ.**

В бесконечном круговороте вселенских событий нарабатывается опыт и знания, вид материального носителя которых не имеет принципиального значения. Единственное требование к нему – он должен быть максимально легким, маневренным, подвижным и бесконечно емким – как **ФОТОН.**

Но что есть фотон? – Квант света. А что есть квант? – Волна. Что есть волна? – Волна есть изменение состояния среды. Откуда же берутся волны? – Волна возникает вслед за изменением состояния среды: **ВОЛНА ЯВЛЯЕТСЯ ПОЛЕВЫМ ОТПЕЧАТКОМ СОБЫТИЙ СРЕДЫ.** Волна же служит и средством распространения в среде информации об изменении состояния отдельных её областей, что, в свою очередь, может служить стимулом к определенным изменениям в других областях. Т.е., волна, **являясь слепком событий среды, способна сама провоцировать события в этой же среде.** Следовательно, волна – уникальное явление мироздания: являясь следствием одних событий среды, она, в свою очередь, выступает причиной других событий. Т.е., **волна является основным посредником в причинно-следственных отношениях, развивающихся в данной среде.** Следовательно, в среде возможны процессы аутомодуляции: генерирование средой своих собственных изменений, опосредованных волновым воздействием.

Отсюда вывод:

**ОПРЕДЕЛЕНИЕ.** ЭВОЛЮЦИЯ СИСТЕМЫ «ВСЕЛЕННАЯ» ЕСТЬ ПРОЦЕСС НЕПРЕРЫВНОЙ АУТОМОДУЛЯЦИИ ВСЕЛЕННОЙ СВОИХ СОБСТВЕННЫХ ИЗМЕНЕНИЙ.

Аутомодуляция – высочайшее достижение мироздания или дар Создателя? И все ли системы способны к аутомодуляции?

Очевидно, все системы не могут обладать этим свойством – слишком оно сложное. Аутомодуляция – прерогатива сверхсложных систем, это их способ существования.

**ОПРЕДЕЛЕНИЕ.** Аутомодуляция есть инструмент, способ выравнивания параметров отдельных областей мегасистем, в которых затруднены управление и контроль состояния всех областей, всех подсистем; аутомодуляция, в целях корректировки общего состояния мегасистемы, предоставляет некоторую автономию различным подсистемам.

В процессе аутомодуляции параметры подсистем подстраиваются под текущие потребности всей системы: частные состояния подсистем сопрягаются в общее русло и достигается оптимум мегасистемы.

Аутомодуляция возможна только при одном условии – существовании управляющих каналов прямой и контролирующих каналов обратной связи: центр и периферийные образования связаны постоянным двусторонним общением. Причем управление центра



заключается в оповещении периферийных образований о текущих потребностях – дальше они действуют самостоятельно, на основе реализованных в них алгоритмов.

По такой же схеме построено общение Бога с человеком: будучи оповещен как о текущем состоянии уровня своего масштаба, так и о его насущных потребностях, человек приводит свои действия в соответствии с текущими задачами своего уровня. Достижением поставленных целей человек оптимизирует свое существование, а через это – и состояния своего уровня мироздания.

На данном примере получения знания нового качества из имеющихся массивов данных мы убеждаемся в аналитических и синтетических возможностях предоставленного нам мыслительного аппарата – мощного средства не только познания, но и влияния на окружающую реальность. Единственное требование к подобному вмешательству – оно должно быть адекватным – соответствовать вселенским событиям, максимально продуманным и полностью вписываться в процесс эволюции мироздания.

Мироздание, как это с очевидностью следует из существования ряда аналогий в организации и функционировании сложных систем, **ИМЕЕТ ВСЕ АТТРИБУТЫ СЛОЖНОЙ СИСТЕМЫ**: структурный каркас в виде скоплений и сверхскоплений галактик, аналитико-управленческое ядро – Город, или Обитель Бога, см. приложение, энергетическое обеспечение – практически вечные источники энергии в виде звезд.

В масштабах Вселенной доказательно существует единый вселенский Принцип Организации Сложных Систем, на котором и основана эволюция Вселенной. Вселенная, собственно, представлена сложными системами; Вселенная сама являет собой пример сложной системы.

**ОПРЕДЕЛЕНИЕ.** Система есть набор структурных и функциональных элементов, **объединенных единым управлением и общими смыслом и целью происхождения и существования в масштабах общей эволюции Вселенной и всего мироздания.**

Многочисленные теории систем страдают неполнотой именно по причине отсутствия важнейшего критерия в определении сложных систем – **смысла их возникновения и существования.** Ничто не появляется просто так – все взаимообусловлено и взаимопроникновенно, взаимно пронизывает друг друга. Ни одна из систем Вселенной не может быть самодостаточной – все системы завязаны друг на друга и взаимозависимы.

В основе бытности любой сложной системы лежит заложенный смысл её существования. Сложная система есть объединение интересов не только каждого из её элементов: в системе сконцентрирован максимальный смысл существования каждого из её элементов и элементов окружающей систему ткани мироздания.

Отсюда правомочность

**Дополнения определения системы: любая система есть реализация определенных смысла и интересов эволюции мироздания в данной его области.**

Иными словами, наличие какой-либо системы есть **факт реализации определенной необходимости на данном уровне мироздания** в рамках его общей эволюции. Каждый из элементов сложной системы может быть представлен как подсистема, мини-система, точно также как любая сложная система является, по сути, элементом-подсистемой какой-то системы более высокого уровня. В масштабах мироздания это означает, что система «Вселенная» выглядит как набор вложенных, взаимозависимых и эволюционирующих подсистем: Вселенная является мегасистемой в структуре мироздания, основанной на симметрии вложения, которая присутствует практически на любом её уровне.

Следовательно, мы вправе утверждать, что эволюция Вселенной, всего мироздания, в принципе, сводима к эволюции сложных систем

**ОПРЕДЕЛЕНИЕ.** Вселенная есть поток связанных эволюционирующих систем.

Практически все, что мы хотели знать о Вселенной – мы уже знаем: у Вселенной есть начало, есть структура, есть направление, смысл и предназначение, достигаемые каждым мгновением её существования.

Теперь имеются все основания для создания обобщенной картины системы Вселенной:

1. ядро системы представлено темными материей и энергией;
2. периферийные органы выглядят как галактики,
3. управление построено на принципе излучения: Вселенная пронизана излучением – светом, который служит основным языком общения между фрагментами системы.

Вывод о действии сил сознания в качестве источника развития Вселенной коррелирует со многими важными, ускользающими от поверхностного взгляда фактами, и в первую очередь, с вновь декларируемым принципом **СТРУКТУРНОЙ И ФУНКЦИОНАЛЬНОЙ СИММЕТРИИ ВСЕЛЕННОЙ** – явлением, не нашедшим до сих пор отражения в мировой научной литературе. Возникновение именно такой структуры мироздания во всех наблюдаемых областях видимой Вселенной является прямым следствием действия этого принципа симметрии. Данное положение проистекает из двух фактов, а именно: 1) во всех участках Вселенной действуют одни и те же законы, оформившие нынешний её вид, 2) действие это началось **во всех областях одновременно**. Если бы это было не так, мы наблюдали бы неоднородную Вселенную, различные области которой находились бы на разных стадиях, имели бы различную структуру, и, возможно, различные варианты развития. Но мы видим Вселенную, построенную по одной принципиальной схеме, имеющую повторяющееся строение, существующую согласно одинаковым алгоритмам: именно одновременное начало работы созидательных сил сознания над телом Вселенной и привело к наблюдаемой сегодня однородной картине мироздания.

Основанием мироздания является гипертсимметрия: фасад макромира представлен галактиками, возникающими и состоящими из звездных скоплений, основным элементом которых являются звездные системы; каждая звездная система является потенциальным носителем жизни. С другой стороны гипертсимметрии выстроен рой первичных модулей материи: это единичные модуль-векторы поля, времени, пространства, гравитации, сознания. Именно так – ткань Вселенной выстлана **единичными модулями сознания, способными собираться, согласно определенным алгоритмам, в конгломераты различной величины и конфигурации.**

**ОПРЕДЕЛЕНИЕ.** Система Вселенной и мироздания в целом состоит из масштабированного по классам бесчисленного количества подсистем, конечными из которых являются минимальные единицы – модули поля, времени, пространства и сознания, ведущим из которых является сознание.

Все модули мироздания возникают в общем русле и встраиваются в ход процесса эволюции – т.е., **имеют направление**, следовательно, **являются модуль-векторами**. Сумма всех модуль-векторов формирует всеобщую направленность процессов мироздания. В этом свете электрон, протон, фотон, и так далее, представляют собой одухотворенные физические поля, собранные в пакеты специфического назначения и направления. Химические элементы собраны в сложные вещества, организованы в структуры видимого мира – планеты, звезды, галактики. Каждому объекту – звезде, протону, субчастице – предписан ряд событий, за рамками которого данный объект наблюдать невозможно, поскольку любому объекту природы запрещены не определенные для него взаимодействия.

При необходимости влияния на какой-либо объект мироздания и коррекции его действий возникает другой **объект влияния**, неразрывно связанный с функцией первого, и оказывающий на нее корригирующее влияние. Для обслуживания связей вновь созданного объекта с уже существующими объектами мироздания и коррекции этих взаимодействий создаются дополнительные, второстепенные объекты и так далее.

В структуре науки о фундаментальном строении вещества вырисовывается именно такая картина: обозначился класс основных, фундаментальных структурных блоков, которые в большей степени обуславливают свойства мироздания, называемые бозонами;

действие бозонов поддерживается другими субчастицами, для существования которых нужны трети, не исключены частицы четвертого, пятого порядков и так далее. **ТАК ПОСЛЕДОВАТЕЛЬНО СОЗДАВАЛАСЬ СТРУКТУРА ВСЕЛЕННОЙ**, в основе которой лежит четкая иерархия частиц – своего рода **ПЕРИОДИЧЕСКИЙ ЗАКОН ВОЗНИКНОВЕНИЯ И СУЩЕСТВОВАНИЯ ЧАСТИЦ**.

## **29. СЛОИ МИРОЗДАНИЯ.**

Казалось бы, с принципом функциональной и структурной симметрии природы не совсем согласуется наблюдаемый разброс возраста звезд и галактик, но это не так. Данное смещение находится в пределах допустимых отклонений и объясняется необходимостью текущего обновления системы. Этот процесс имеет различный вид для систем различного уровня и масштаба – так, известны периоды полураспада различных видов атомов, своей продолжительностью жизни отличаются различные биологические макромолекулы. Существование планетных, звездных систем, галактик также ограничено во времени – практически у всех систем существует своя продолжительность жизни.

Мы имеем дело с глубоким явлением – декларированным выше принципом масштабирования по классам бесчисленного количества подсистем, лежащим в основе структурной организации мироздания, а именно – *принципом его послойного строения*.

Механизм масштабирования реализован в концепции слоев мироздания – одной из самых актуальных и плодотворных на сегодняшний день. Концепция органически вытекает из ряда фактов, являясь, по сути, вариантом их интерпретации и объединения в рамках одной наиболее полной гипотезы.

Слои мироздания – тема глубокая: возможно, музыкой сфер Аристотель называл активность слоев мироздания.

Всё сущее может быть представлено в виде трех вложенных друг в друга множеств-слоев: Вселенная < Мироздание < Бытие, каждое из которых, в свою очередь, построено из слоев сходным образом. Идея слоев мироздания органично вытекает из конденсационной теории поуровневого возникновения Вселенной, глава 21 «Семь уровней конденсации полей мироздания». В этой идее воплощен принцип вложенности миров как способ упорядочения бесконечного количества персон, объектов и явлений.

ОПРЕДЕЛЕНИЕ. Слой представляет собой продукт эволюции соответствующего уровня мироздания.

Выше уже упоминалась гипотеза существования поименного списочного состава мироздания, реализованного на базе бесконечно больших чисел. Внутри аппарата бесконечно больших чисел существует разделение на классы соответственно масштабам и уровням мироздания, данные классы устроены в виде слоев. Так, на уровне галактик (слой галактик) удобно оперировать названиями (именами, индексами) галактик, без перечисления их содержимого. Но частично характеристики галактик содержатся уже в названиях: спиральная, эллипсоидная, шаровая, смешанная, старая, новая.

На уровне звезд (слой звезд) употребимы названия звезд, также частично содержащие их описания: сверхновая, белый карлик, пульсар, красный гигант и так далее.

Нам удобнее оперировать именами людей (слой людей), нежели каждый раз перечислять их характеристики, психоэмоциональные особенности, или различия в строении и функции их сердец, почек, легких и так далее – это уровень морфологических отличий в норме и патологии, довольно специализированная область.

Мы настолько привычно пользуемся механизмом вложенности миров/объектов/явлений, что давно уже перестали замечать его – настолько органична и естественна эта концепция.

ОПРЕДЕЛЕНИЕ. Система слоев есть способ упорядочения мироздания, наиболее оптимальная, сообразно масштабу, схема его организации. Слои представляют собой систему взаимообусловленных и взаимозависимых уровней.

Слои мироздания отличаются

1. структурой: строением основного материала слоя;
2. энергетическим и
3. информационным содержанием,
4. характером преобладающих в данном слое взаимодействий.

Таким образом, слои характеризуют информационная, энергетическая и вещественная составляющие.

Слои возникают согласно определенному правилу: новый слой создается как сложная развивающаяся система с бесконечно высоким потенциалом развития и совершенствования информационного, энергетического и структурного содержания. Полностью исчерпав потенциал своего развития, слой завершает свою частную эволюцию. Данный момент означает рождение нового, следующего слоя, с такой же тенденцией постоянной эволюции. Новый слой содержит все достижения предыдущего, к которым добавляются дополнительные возможности, открываемые на новом горизонте мироздания.

Так мироздание за время своего существования проходит путь от некоего исходного пункта до максимально усложненной организации; уровни организации Бытия представлены слоями соответственно этапам его развития.

В концепции слоев хорошо объясняется наблюдающийся разбег галактик: поскольку слои растут изнутри наружу, то и вся Вселенная получает тенденцию к подобному росту: **современная Вселенная постоянно растёт, её рост поддерживается генерацией всё новых и новых слоев мироздания.** Слои можно представить в виде вложенных сфер, растущих одна из другой направлением изнутри наружу, рисунок 25.

Слой 0 – создание первичных пространственно-временных отношений в мироздании. Впервые в однородном полевом массиве Вселенной появляются неоднородности – первичное разделение тела Вселенной.



Рисунок 25. Структура слоев мироздания.

### **30. ДРОБЛЕНИЕ КАК СПОСОБ ВОЗНИКНОВЕНИЯ ВСЕЛЕННОЙ.**

Слой 1 – уровень первичных полевых флуктуаций: образование фотонов. Непрерывающийся рост синтеза фотонов.

Вообще, Вселенная состоит из **причин, процесса и следствий дробления** первичной праматерии: процесс конденсации частиц также подходит под определение дробления. Таким образом, дробление выступает основным организующим принципом Вселенной.

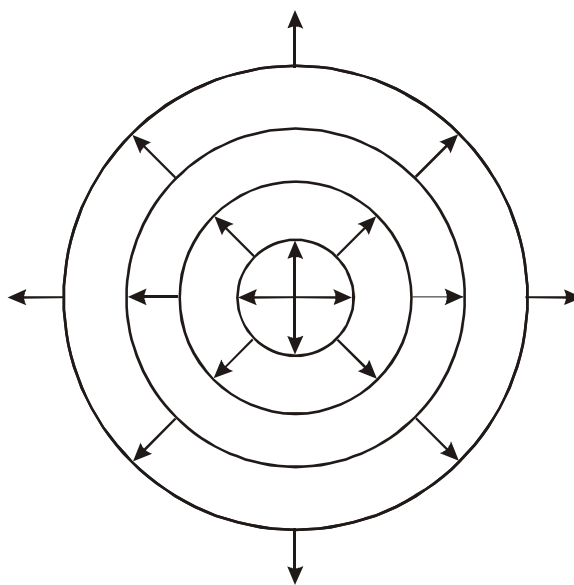
Благодаря запущенному процессу дробления стало возможным появление фотонов, и далее, вообще всех частиц.

Вырисовывается структура мироздания: 1. часть, подлежащая дроблению; 2. часть, не подлежащая дроблению; 3. механизм дробления; 4. центр принятия и осуществления решений; 5. механизм утилизации вырожденного материала, устранения тупиковых ситуаций и самовосстановления.

Принципиальная схема устройства мироздания свойственна и всем его вложенным сложным системам; справедливо это и в отношении человека.

Остается самый сложный пониманию пункт о едином центре принятия решений, фактически – о вершителе судеб Вселенной и мироздания.

Вопрос архисложный, наиболее сложный из всех наших представлений и познаний природы. Но говоря об этом, необходимо отметить принципиальность и неустранимость данного вопроса. Он всплывает при обсуждении любых проблем организации Вселенной, галактик, любых областей и участков мироздания, и, в принципе, на уровне человека сводим к дилемме: признанию организованного начала Вселенной и мироздания, всего Бытия – или списания всего многообразия мира на чистую, слепую, всепроникающую и всезначущую случайность. И даже в случае решения вопроса в пользу случайности встают очередные проблемы, и главнейшая из них – как, каким образом объясняется действием слепой случайности сверхсложное, повторяющееся устройство мироздания? Единственный ответ незамедлителен: только в том случае, если сама Слепая Стихия обладает разумом еще большей сложности и творит осознанно – т.е., приходим к тому же решению с другой стороны – о планомерно организованной сложности мироздания.

Субъективный выбор в восприятии и анализе действительности, с немалым значением факторов честности и мужества, остается за человеком. Без решения этого вопроса претензии человека на объективное рассмотрение окружающей реальности – недействительны. Хотя и так, объективно, за человеком нет права решающего голоса: Вселенная функционировала и будет продолжать свое существование и без него (в принципе, в сценарии развития Вселенной предусмотрен и этот, крайне неприятный и неприемлемый для нас пункт).

Слой 2 – схема первичных субчастиц: первичных флуктуаций – фотонов – становится очень много, в их массе возникают вторичные образования – субчастицы. Объединяемые различными способами, однотипные фотоны дают варианты разнотипных субчастиц. Постоянный рост синтеза субчастиц. Частицы – вторичная форма организации фотонов.

Слой 3 – схема первичных атомов. Хаотически представленные субчастицы различных типов находят новые формы организации – атомы. Относительно небольшое число субчастиц, в сочетании различными способами, дает большое количество атомов. Атомы – третичная форма организации фотонов. Рост синтеза атомов.

Слой 4 – схема первичных молекул. Сегрегация атомов в молекулы. Относительно небольшое число видов атомов в различных сочетаниях дает большое количество видов молекул. Молекулы – четвертичная форма объединения фотонов. Монотонный синтез молекул.

Слой 5 – схема надмолекулярных образований – сегрегаций и конгломератов. Различные виды молекул вступают в различающиеся энергиями типы связей между собой – от самых прочных, химических, до связей минимальных энергий – водородных. Это дает большое количество сложных веществ.

Конгломераты молекул начинают взаимодействовать между собой *в различных ракурсах*: температурном, химическом механическом, гравитационным и так далее: формируются предшественники звезд – пылевые облака.

Слой 6 – схема уплотнения квазимолекулярных агрегатов в звезды и планеты.

Слой 7 – схема образования надзвездных образований – скоплений.

Слой 8 – схема объединения скоплений в галактики.

Слой 9 – схема разнообразных взаимодействий галактик: слияние, захват, отторжение, рождение новых и так далее.

Ничто не мешает предположению о том, что слои – уровни организации мироздания – суть развивающиеся ЖИВЫЕ системы, где каждый последующий уровень получает жизнь из предыдущего в тот момент, когда эволюция предыдущего уровня исчерпывает себя во всей полноте: после чего беременность предыдущего слоя заканчивается рождением нового.

Человечество находится на одном из слоев.

### **31. ПРИЧИНЫ ПРОИСХОЖДЕНИЯ ВСЕЛЕННОЙ.**

На сегодняшний день господствующей (господствующей в худшем смысле этого термина – довлеющей, принуждающей, подавляющей, пренебрегающей остальными мнениями) космологической доктриной считается версия горячего происхождения Вселенной – теория Большого взрыва; как вариант, существует ее разновидность – теория отскока. На роль всеобъясняющих претендуют также теория суперструн, теории петлевой гравитации и суперсимметрии. Свои варианты «теории всего» предложили Энтони Гэррэт Лизи (2007), М. Заречный (2008), Б.С. Дижечко (2009). Вообще, в ученом мире, в отсутствии целостной концепции мироздания, приличным тоном считается наличие собственного мнения в плане устройства бытия, взаимоотношения материи и сознания, поля и вещества и так далее. В этом свете создание собственной «теории всего» – чуть ли не нечто само собой разумеющееся. И дело тут не только, и не столько в вульгаризации научного подхода. Ситуация напоминает ту, что складывалась в естествознании с середины XIX века, когда все увеличивающиеся объемы знаний относительно химических свойств веществ не вмещались ни в какие рамки и было ясно, что назревает открытие нового принципа, нового закона Бытия, который позволил бы объяснить и классифицировать исследуемые явления. Как известно, ожидаемое свершилось – М.Фарадей и Дж. Максвелл объяснили сумму известных фактов с неожиданных, но не опровергаемых позиций. Д.И. Менделеевым был открыт Периодический закон описания свойств химических элементов, хотя до него рассматривались десятки вариантов их классификаций. Нечто подобное происходило в физике начала века XX, когда бурное развитие методов исследования и осмысление результатов экспериментов привело к созданию планетарной модели атома.

История, как известно, склонна к повторению в последующих витках эволюции: ученые начала XXI века, также как и конца века XIX, пытаются классифицировать массы не подпадающих ни под одну из известных теорий фактов тонкого строения материи, природы пространства и времени, всей структуры мироздания. Притом что подобных данных с каждым днем становится все больше, академическая наука, пребывающая в самодовольстве от собственных достижений, не спешит к оперативной интерпретации новейших открытий и сопряжении их с имеющимися схемами и общей структурой знаний. Наука запросто относит эти данные к малопонятной категории “неструктурированных данных” – ну нет для этих фактов бытописания мироздания места в умах академиков, и всё тут. Такое положение в известной мере стимулирует активность групп ученых и энтузиастов-одиночек научного поиска в плане самостоятельной работы в сложнейших вопросах структуры мироздания.

Согласно теории Большого взрыва полагают, что Вселенная возникла из ничего, вернее, из исходного сверхплотного, сверхгорячего, стянутого в одну точку материала, детальное описание которого отсутствует. Этому гипотетическому материалу дано лишь название – «сингулярность». Так ставится барьер на пути научного поиска основ мироздания. Научному миру объявлено вето на изыскания всего, что могло предшествовать образованию первичной сингулярности – все описания любых деталей и любых событий хитрым образом начинаются *после* описания сингулярности. Придуманы оригинальные приемы увода внимания от предшествующих событий и состава

сингулярности: “первые секунды после...”, “первые 3 минуты после...”, “шкала времени от начала Большого взрыва” – и так далее. И ни слова о том, что же предшествовало этому “ПОСЛЕ”.

Несмотря на то, что данная версия (точнее – методологическая диверсия) отдает полуфантастическим оттенком, более чем странно другое – **ИНЫЕ ГИПОТЕЗЫ ВОЗНИКНОВЕНИЯ ВСЕЛЕННОЙ НЕ РАССМАТРИВАЮТСЯ**. В официальных научных и околонаучных кругах наложено табу на любые обсуждения вариантов, противоречащих теории Большого Взрыва.

Единственно, что могут позволить публике – принять версию того, что «большинством ученых теория Большого взрыва считается верной». При этом за призрачное «большинство» выдаются вариации нескольких списков имен – в зависимости от контекста. Так в искусно напущенном, искусственном тумане неведения похоронена истина – других ученых, оппонентов теории Большого взрыва, вы не услышите.

Однако заговор молчания не может сохраняться бесконечно. К тому же присутствует его позитивное влияние на направление поиска – в качестве указателя бесперспективной области, каковой в полной мере является теория Большого взрыва.

Если принять теорию Большого взрыва, который происходил, в чем нас пытаются убедить, **в отсутствии какого бы то ни было окружения**, то получается, что система – а существующая Вселенная представима как метасистема сверхсложного состава – **должна была собирать сама себя, попутно, или ЗАРАНЕЕ, создавая и законы, по которым ей же надлежало возникнуть и развиваться?!**

Система должна была предписывать свое рождение и свои свойства! Выходит, не только *самозарождающаяся* и *саморазвивающаяся* система, но и к тому же предсказывающая, предугадывающая и предопределяющая свое появление?! Пишущая сценарий своего возникновения и развития?? Но в природе такие системы не известны ни практически, ни теоретически – ни в биологическом, ни в химическом мире, ни в космологических масштабах. И что же теперь делать? Опять искать пресловутую случайность? Случайное, заранее спланированное, возникновение случайной Вселенной? Не слишком ли раболепное поклонение всемогущей случайности? А если, все-таки – закономерность?

В теории систем предпосылки и обоснования возникновения любых систем всегда основаны на **внешних по отношению к вновь создаваемым системам** принципах организации. Так, даже в ходе эволюции наиболее сложных из известных – развивающихся живых систем и собранных из них надсистем, вариантов социумов, таких как стада, рои, табуны, включая и человеческое сообщество – всего лишь запускаются **заложенные в них внутренние алгоритмы**, реализуемые на базе ДНК.

Самозарождающихся, саморазвивающихся, самотракующихся, саморегулирующихся и одновременно самоконтролирующих себя, систем **в природе – НЕТ!** Нигде!

Если же и есть – то это Абсолют! И из всех возможных Абсолютов это может быть только Абсолют Сознания!!!

С абсолютно непредсказуемыми свойствами, но включающими все известные, и еще только подлежащие открытию потенции, возможности и характеристики.

История, похоже, действительно, повторяется вновь и вновь. Еще до изобретения Антуаном Левенгуком микроскопа существовало вполне серьезно обсуждаемое «научное» мнение о самозарождении жизни в отдельно взятом изолированном сосуде! Причины самозарождения назывались разные, в том числе материальным субстратом подобного «самозарождения» считали даже... человеческую слюну! И ученый мир эту тему рассматривал! Не происходит ли сегодня нечто подобное и в отношении Вселенной – которая сама себя выпестовала, сама собой любитесь?!

Резонно спросить – не слишком ли много фантастических, отчаянно смелых допущений втиснуто в одну-единственную концепцию чего-то сингулирующего,

флуктуирующего, взрывающегося, расширяющегося, остывающего – и так далее? Дающего, в конечном итоге, сверхсложную и сверхтонкую структуру мироздания и Вселенной – и все это объясняется даже не парочкой – одной-единственной бредовой теорией-гипотезой-предположением? И во все это надо верить?

Конечно, можно всё пытаться свести к концепции абсолютно стихийного и абсолютно непредсказуемого возникновения и развития Вселенной. Но тогда действиями стихий придется объяснять очень многое: не только причины, но и следствия, и способы развития.

Исходя из любых соображений возникновение Вселенной означает как возникновение её структуры, так и структурно-функциональных отношений между её частями. Но прежде должно подразумевать *существование законов, определяющих и то, и другое*. И если следовать теории Большого взрыва – **ВСЕ ЭТИ КОМПОНЕНТЫ ДОЛЖНЫ БЫЛИ БЫТЬ ПОМЕЩЕНЫ В ОДНУ ТОЧКУ?** – Весьма сомнительно. Сложившаяся ситуация не подпадает ни под одну из известных теорий, версий и гипотез (разумных, конечно). Впору усомниться – стоит ли, пусть даже и для такого исключительного объекта, как Вселенная, пусть даже и по такому сверхсерьёзному поводу, как её происхождение – **делать исключение из всех правил**. Которое, к тому же, противоречит логике, противоречит основам знаний человека о природе: из ничего – ничего возникнуть не может. Если же что-то и возникает – следовательно, необходимо искать источники, предисточники, предисторию возникновения.

Итоговый вывод однозначен: теория Большого взрыва **не применима для описания структуры Вселенной**. Перечисленные космологические воззрения подводят к однозначному заключению: господствующее мнение относительно происхождения Вселенной из одной точки посредством взрыва, без каких-либо предварительных событий – **ничего не дает науке в плане познания фундаментального устройства мироздания**, ничего не может объяснить, напротив, заводит в тупик всякие попытки выяснения истины.

Притом что существуют реальные возможности описания происхождения Вселенной в иных схемах. К сегодняшнему дню немало фактов свидетельствует в пользу **необходимости иной трактовки возникновения и эволюции мироздания**.

Причинно-следственные отношения в рамках концепции логического кода мироздания допускают существование некой надсистемы, в рамках которой в качестве подсистемы была заложена и реализована наша Вселенная. И в этом случае многие, казалось бы, неразрешимые противоречия, получают, хотя пока и трудно воспринимаемые, но логически обоснованные и приемлемые объяснения.

На смену привычному и отжившему приходит новое понимание и видение развития мироздания – теории взрывной стихии приходится уступить место концепции наиболее общего смысла в направлениях и тенденциях эволюции мироздания, в которой четко структурированы и оформлены ведущие мотивы **основной созидательной силы мироздания – силы СОЗНАНИЯ**.

В данную концепцию входит описание зарождения и формирования нашей Вселенной **в поле сознания мироздания**, где сознание выступает в качестве единственно реальной, творческой, созидательной силы Бытия. Из всех вероятнейших причин возникновения Вселенной наиболее вероятным представляется действие сознания в виде осознанного воплощения определенного плана, замысла в масштабе существования всего Бытия.

Более того – именно сознание, и **только сознание**, обладает реальной способностью к **МОДУЛЯЦИИ СЕБЯ САМОГО – т.е. осознанному изменению своих собственных свойств в соответствии с условиями реальности**. Следовательно, вывод однозначен – **само модулирующиеся структуры – СУЩЕСТВУЮТ!** И это могут быть только системы сознания Абсолюта.

Это и есть основная причина мироздания.



Версия происхождения Вселенной из некоей гипотетической сверхгорячей и сверхплотной точки отжила свое. Сегодня со всеми известными фактами лучше всего согласуется представление о наиболее вероятном возможном предшественнике Вселенной в виде **однородного диффузного материала, занимавшего некогда весь объем мироздания** и представлявшего собой **единое Поле Сознания**.

**ДИФФУЗНЫЙ ОДНОРОДНЫЙ МАТЕРИАЛ – ЭТО ПОЛЕ СОЗНАНИЯ МИРОЗДАНИЯ – ОСНОВА БЫТИЯ.**

**ПОЛЕ СОЗНАНИЯ МИРОЗДАНИЯ – ВЕЛИЧАЙШАЯ ЗАГАДКА ПРИРОДЫ,** но она также может быть вполне объяснима и понятна – если твердо придерживаться логической канвы.

Тогда окажется, что **НАША ВСЕЛЕННАЯ – ПРЕЕМНИЦА СВОИХ ПРЕДШЕСТВЕННИКОВ – БЕРЕТ НАЧАЛО В ЭВОЛЮЦИИ ПОЛЕЙ СОЗНАНИЯ.**

**КОТОРАЯ БЫЛА ЗАВЕРШЕНА СОЗДАНИЕМ РАЗУМНОГО ПОЛЯ МИРОЗДАНИЯ.**

**ВСЕЛЕННАЯ-ПРЕДШЕСТВЕННИК ВПОЛНЕ ЛОГИЧНО ЗАКОНЧИЛА СВОЮ ЭВОЛЮЦИЮ ВЫСШЕЙ СТАДИЕЙ РАЗВИТИЯ, В КОТОРОЙ ВСЕ «Я» СЛИВАЮТСЯ В ОДНО ОБЩЕЕ, РАЗУМНОЕ НАЧАЛО.**

**ЭТО ЕСТЬ ВЫСШАЯ ФОРМА ЭВОЛЮЦИИ ЖИВЫХ СИСТЕМ, ЛЮБЫХ СИСТЕМ ВОБЩЕ – ФОРМА ПОЛЯ СОЗНАНИЯ – ВЕЗДЕСУЩЕГО, ВСЕМОГУЩЕГО, ВСЕКОНТРОЛИРУЮЩЕГО.**

Такое поле есть конечная инстанция любой эволюции.

Такое поле человек уважительно и заслуженно называет **АБСОЛЮТОМ**. Это высшая форма энергетического, логического, интеллектуального и духовного развития. Это совершенство. Это – **АБСОЛЮТ**.

Но, как оказалось, в теле мироздания нашлось место для изъяна в виде недовольных существующим строем.

Необходимо отметить, что чувство недовольства – **ВЕДУЩЕЕ В НАШЕЙ ЦИВИЛИЗАЦИИ**. Человек редко бывает доволен. Одна из форм недовольства – возражение против очевидного. Против чужой силы, чистоты, нравственности. Одна из причин такого возражения – недовольство. Недовольство чужими достоинствами. Но у возражения должны быть сильные аргументы для критики.

Критикуя других, возражающий считает, что он сделал бы то, против чего он возражает – лучше, что он сделал бы лучше и то, и другое, и третье; сделал бы лучше **ВСЁ**, всю Вселенную. Но Вселенная уже сделана – критиканам остается только ставить себя судьей над другими. Но и тут не впопад – Судия всех тоже существует.

Действительно, доводы для критики должны быть аргументированы. Критиковать всегда легче и... естественнее, нежели разбираться в собственных мотивах – ***ведь наружу смотрят два глаза, а внутрь – только один...***

Недовольство своим состоянием, своей ролью, несмотря на Высшее Предназначение, есть основа критики – вплоть до критики Первопричины Бытия. Недовольство проникло и в нашу Вселенную. Однако недовольству подвержены далеко не все элементы мироздания, основная масса которых не дает заснуть своему сознанию, но лишь

**ЭЛЕМЕНТЫ, НЕ ПОДЧИНЯЮЩИЕСЯ ВЫСШЕЙ ЛОГИКЕ И ВЫСШЕЙ ВОЛЕ ПО ПРИЧИНЕ ИЗЛИШНЕ ВЫСОКОЙ САМООЦЕНКИ – ГОРДЫНИ.**

Вот и вся тайна нашей Вселенной: **в ней имеются ЭЛЕМЕНТЫ-БУНТАРИ**. С необходимостью разбавленные нормальным, индифферентным ко злу и благонадежным материалом.

### **32. ФУНДАМЕНТАЛЬНОЕ СТРОЕНИЕ МИРОЗДАНИЯ.**

После выяснения первичной роли сознания в построении Вселенной, мироздания, всего Бытия, можно вернуться к исследованию структуры и свойств мироздания.

**ПЕРВОПРИЧИНА БЫТИЯ** существует, она может и должна быть идентифицирована. Отрицание этого говорит о том, что отрицающий еще или уже не состоялся как личность.

Поиск Первопричины не безуспешен. И первое, что бросается в глаза – отражение её в каждой вещи, каждой сущности мироздания. Действительно, мы не найдем ни одного объекта, не имеющего связей с подобными же, или с другими объектами: каждый из них имеет происхождение, историю, проходит свою эволюцию во взаимодействии со своим окружением, и, в конечном итоге, трансформируется в элементы этого окружения (будучи изначально собранным из этих же элементов).

### **33. УПРАВЛЕНИЕ В МИРОЗДАНИИ.**

Налицо упорядоченный круговорот материи и энергии, организованный посредством **информационных матриц объектов и событий**. Отсюда вывод: **главным свойством наблюдаемой Вселенной является УПОРЯДОЧЕНИЕ**, основанное на Управлении. Как же строится данное Управление?

Всё разнообразие окружающего мира укладывается в несколько категорий:

1. Категория законов мироздания: космологических, физико-химических, эволюционных, биологических, нравственных, социальных и других, действующих во всех участках Вселенной – основных направляющих ведущих процессов мироздания.

2. Категория взаимообусловленных структурных и функциональных полей: полей времён, пространств и других энергий.

3. Категория блоков периодически повторяющегося строения, определяющих рисунок Вселенной: Вселенная создана из одинаковых, на каждом уровне своего строения, фрагментов, собранных, в свою очередь, из относительно небольшого количества элементов.

4. Категория Управления. Только глупец, или умышляющий свою цель, может сводить существующую архитектуру мироздания к неуправляемой, и, вообще, стихийно возникшей. Нигде в окружающей человека природе не наблюдается стихийного возникновения систем – ни простых, ни сложных – **никаких**. Возникновение протона, электрона, любого атома, а также планетарных, звездных систем, галактик – всегда предусмотрено, и предопределено предварительным созданием информационной матрицы той или иной сущности, того или иного явления, и определяет, в свою очередь, цепь дальнейших превращений времён, пространств, материй и энергий. Каждая сущность, объект или явление имеют четко выраженную историю: читаемую, прослеживаемую, выводимую из конкретных событий и явлений, имеющих, в свою очередь, подобные предыстории.

Собственно, восхождение по цепочке подобных каскадов реакций и лежит в основе алгоритмов поиска Первопричины.

### **34. ЗАКОНЫ МИРОЗДАНИЯ – УНИВЕРСАЛЬНЫЙ ИНСТРУМЕНТ. КАТЕГОРИИ МИРОЗДАНИЯ.**

В первой категории законов отражена история и заключен смысл эволюции мироздания, ориентированной на **достижение оптимума существования всех содержащихся в нем структур и всех связей между ними – т.е. на оптимум всего мироздания**.

Вообще, закон как явление, и каждый закон в частности, означают **очередной этап дробления мироздания**. Ряд признаков указывает на то, что мироздание исходно начиналось из предшествующей праматерии гомогенного состава, В КОТОРОЙ СОДЕРЖАЛСЯ ТОЛЬКО ОДИН ЗАКОН – ЗАКОН ВСЕМЕРНОГО, БЕЗМЕРНОГО И

БЕСКОНЕЧНОГО РАЗВИТИЯ ПОЛЯ СОЗНАНИЯ. Началом сотворения мироздания стало первичное дробление исходной цельности праматерии, которая не была неупорядоченной – она была организована иначе, иным порядком. Но затем праматерия стала изменяться: мы называем это изменение организацией и упорядочением.

**ЗАКОН ЕСТЬ СПОСОБ ОРГАНИЗАЦИИ и УПОРЯДОЧЕНИЯ ВСЕЛЕННОЙ и МИРОЗДАНИЯ.**

Мироздание возникло из некоего исходного гомогенного состояния действием механизмов дробления, обособления фрагментов мироздания и формирования из них Вселенных. Законы мироздания контролируют качественные и количественные пропорции, устанавливают порядок происходящих изменений, результатом которых и явилась наша Вселенная.

Трудно представить, но следует ожидать, что в будущем будет обнаружен механизм *воспроизводства законов*. Появлению закона предшествует необходимость в нем – комплекс объективных предпосылок его возникновения. Следовательно, закон можно представить как материализованную необходимость изменения статуса данного участка мироздания. Закон выступает способом организации, кристаллизации вещества мироздания из праматерии, из предсущности предВселенной.

**ОПРЕДЕЛЕНИЕ. Законы являются границей и механизмом разделения нашей реальности и предшествующей ей праматерии; законы, вообще, являются способом формирования различных реальностей из тела праматерии.**

Находясь в поле действия закона, мы можем наблюдать лишь часть явления: 1) собственно действие механизма закона и 2) продукт этого действия, т.е., фиксируем одну половину явления, причем вторую, видимую для нас половину – половину *последствия*. Но мы не способны фиксировать предшествующую половину – невидимый субстрат действия закона, тот предматериал, из которого предстоит возникнуть элементам Вселенной. Плюс остается для нас невидимым сам механизм действия закона – мы даже не догадываемся ни о его строении, ни о протяжении – а ведь он вполне может оказаться реальным объектом. Получается, что мы не видим большую половину явления: нашему наблюдению открывается, выражаясь языком химии, продукт реакции, но остаются за кадром субстрат и механизм реакции. Это происходит в силу того, что мы находимся по одну сторону действия закона. Другая сторона Бытия от нас скрыта, поскольку мы тропны – находимся в состоянии родства – только к одной её части, уже созданной законами. И необходимо отметить – **ИЗВЕСТНЫМИ НАМ ЗАКОНАМИ** – из обширного класса законов, через которые существуют Вселенная, мироздание, все Бытие.

Вселенная создана законами из тела праматерии, и сохраняется их последующим действием. Так законы выступают **в роли шлюзов** между предВселенной и Вселенной, между праматерией и материей: через них праматерия вливается в нашу Вселенную и овеществляется в материю, энергия же Вселенной распределяется между элементами праматерии.

Вселенная есть продукт объективно действующей системы организации Бытия – системы законов – над аморфным материалом предВселенной.

Такова непростая сущность законов мироздания, представляющих поток все более усложняемых способов организации Бытия.

### 35. ПЕРВАЯ КАТЕГОРИЯ – МЕХАНИЗМ РЕАЛИЗАЦИИ ЗАКОНОВ.

Механизм реализации законов мироздания сложен, и состоит из ряда последующих категорий.

### 36. ВТОРАЯ КАТЕГОРИЯ – СТРУКТУРА И ФУНКЦИЯ.

#### Мир идей и мир вещей: первообразная и производная.

Первую категорию основ мироздания, как уже было отмечено, составляет класс законов Бытия – это основополагающая, предписывающая категория, определяющая лицо мироздания. Все остальные категории являются исполнительными и существуют для реализации предписаний законодательного уровня.

Вторая категория определяет комплекс сложнейших взаимоотношений **структуры и функции**, реализованных на базе полей времён, пространств и других энергий.

Необходимо отметить, что выделение “первого”, “второго”, “n-ного” пунктов и так далее – свойственно лишь человеческому стилю и образу мышления. Человек – на редкость мелочное существо – он привычно дробит предмет изучения, откуда-то взяв парадигму фрагментарного исследования, исповедуя идею аналитического расчленения целого на части с последующим изучением фрагментов и синтезом непонятно чего.

В итоге мы сами порожаем проблему мировоззренческого характера: догмат парадигмы расчленения как деструктивная тенденция лежит в основе большинства проблем человечества. Но в противовес ему человек, с помощью Высшего Устроения, смог вывести формулу, согласно которой **сумма частей не тождественна целому**.

Формула эта сопряжена со следующими положениями: любая система собирается для чего-то, с какой-то конкретной целью (что и определяет её *цельность*), а до того – задумывалась на более высоком, как минимум – предыдущем уровне мироздания. Также верно, что *никакая система не в состоянии сама себя воссоздать* – рассмотрение предыстоков любой системы неминуемо ведет к более высокому уровню мироздания. Человек также не может воссоздать сам себя (клонирование есть частный случай уродливого подхода к основополагающим принципам Бытия, слепое копирование фундаментальных основ мироздания без учета важнейших и сложнейших социальных и духовных аспектов). Воспроизведение человека есть механизм, организованный на вышестоящем, по отношению к уровню человека, плане Бытия. Человек же исправно пользуется этим механизмом.

Цельность, целостность системы подразумевает её соответствие основной цели и замыслу мироздания, данное соответствие обеспечивается структурной и функциональной спецификой системы. Исполнительная же роль в воссоздании системы с заданными параметрами возложена на остальные категории, и важнейшая роль здесь принадлежит категории структуры и функции.

Механизм образования структур и определения их функций организован тонко, слаженно и сложно.

Структура и функция – это волшебное соотношение, чарующая формула, позволяющая прикоснуться к глубинам основ мироздания – таит больше невысказанного, неявного и таинственного. Безусловно, со временем и эта задача будет решена – но сколько необходимейшего труда нужно вложить в эту цветопередачу, отражение смысла, цели и сути всего, предшествующего человеку!

Мы уже знаем, что основной парадигмой Бытия является последовательная реализация *замысла* строения мироздания, и реализация эта начинается со структурных и функциональных полей. Предварим описание структуры поля замечанием об этом основном строительном материале мироздания.

В структурных и функциональных полях воплощены реальные необходимости, определяющие, сообразно данной функции, новую структуру, из новой структуры –

следующую функцию – и так до бесконечности. Причем, в этом воплощении присутствуют две важнейшие особенности – **многофункциональность** каждой структуры, и **крайняя рациональность строения** каждой структуры: в ней нет ничего лишнего, все лишнее, несущественное отсекается, не присутствует – мы его не видим и никогда не увидим – потому что его просто нет. Это успешность деятельности человека и создаваемых им орудий оценивается в процентах КПД – природе такие соотношения не знакомы, все в ней сделано и делается с эффективностью на сто с лишним процентов.

Дремлющее сознание человека не позволяет развернуться заложенным в нем механизмам реализации плана Бытия. В природе же эта работа ведется непрестанно действием функциональных полей, воссоздающих новые и новые структуры с соответствующими функциями, способных, в свою очередь, к воссозданию новых систем – и так до бесконечности – это и есть принцип последовательной и взаимозависимой реализации структуры и функции.

Таково действие исполнительных категорий мироздания, ориентированное на соблюдение основного замысла Бытия. Мы не знаем, не можем знать, что же будет, когда генеральный замысел Бытия будет, все-таки, реализован до конца, и предусмотрен ли этот конец вообще. Вполне может быть, что в высшей фазе развития Бытие будет пребывать бесконечно. Мы также не уверены, что это состояние еще не достигнуто – почему бы не предположить, что темная материя и темная энергия давно уже находятся на высшей ступени, тогда как в обогревающем котле всегда должно что-то булькать...

Возвращаясь к теме структуры и функции, отметим вторую существенную особенность структурно-функциональных отношений – **их вложенность** (по принципу матрешки). Но если роспись матрешек предполагает их слепое (или творческое – разница невелика) копирование, тогда как вложенные структуры меняют свои свойства от уровня к уровню. Так, субчастицы (структура) с одними свойствами (функция) собираются в элементарные частицы (структура) с иными свойствами (функция), которые складываются в атомы (структура) с определенными свойствами (функция) – и так далее – до звезд, галактик и скоплений галактик. И эти акты происходят во всех участках видимой, а может – по аналогии – и невидимой – Вселенных.

Следующая особенность структурно-функциональных отношений – **полифункциональность структур**. Как правило, каждая созданная структура способна к выполнению множества функций. Окружение человека полно примерами полифункциональных структур. Так, атомы исполняют роль основной опорной структуры плюс они же являются и резервуарами энергии, запасаая её в процессе энергетической накачки. Фотон одновременно несет информацию и энергию. Сердечно-сосудистая система человека вместе со своим содержимым, жидкой тканью – кровью – является основным посредником в процессах метаболизма, обеспечивая трофику тканей и утилизацию конечных продуктов. Но ей же принадлежит и основная роль в теплообмене, второстепенная роль (как носитель крови) – в иммунных реакциях, участие в обмене веществ и так далее.

Полифункциональность структур – великолепное изобретение Творца, пример рационального использования имеющихся возможностей с максимальной отдачей.

### **37. ТРЕТЬЯ КАТЕГОРИЯ БЛОКОВ ПЕРИОДИЧЕСКИ ПОВТОРЯЮЩЕГОСЯ СТРОЕНИЯ.**

Вселенский конструктор состоит из элементов, упорядоченных определенным образом. В основе упорядочения – определение последующих категорий предыдущими, четкое исполнение предписаний иерархической зависимости низшими уровнями системы мироздания, постоянный контроль всего строя мироздания со стороны высших, ответственных звеньев. Так устроено мироздание. Так устроен человек, так устроены цивилизации. В основе архисложной системы мироздания лежит порядок.

Первым уровнем упорядочения является категория законов мироздания, вторым – категория структур и функций, третий уровень представлен категорией блоков периодически повторяющегося строения. К ним относятся типовые элементы, каждый из которых характерен своему слою мироздания. В каждом из слоев находятся свои представители: десятки видов полей, сотканные из них субчастицы: бозоны, лептоны, мюоны, кварки, барионы, фотоны, составляющие, в свою очередь, субатомарные элементы – электроны, нейтроны, протоны, со своими античастицами. Далее субатомарные элементы собираются в атомы – устойчивые образования, способные составлять ассоциации в виде молекул, и конгломератов молекул – в виде сгустков вещества: это звездные и планетарные системы, галактики и скопления галактик.

Из относительно небольшого количества элементов:

- десятки видов полей;
- известно около 200 представителей субчастиц уровня барионов, лептонов, кварков и мюонов;
- 4 составные атома: электрон, протон, нейтрон, фотон;
- 117 видов атомов;
- несколько миллионов вариантов молекул (основное многообразие – за счет органического мира).

Всего же значащих элементов на всех уровнях мироздания насчитывается около 500 – субчастиц, атомов, вариантов звездных систем, галактик и их скоплений, внегалактических структур и систем – из которых соткано все величайшее многообразие объектов и сущностей мироздания, которым практически нет счета.

500 элементов – и бесконечное разнообразие вариантов! – Насколько велика должна быть мудрость, замышляющая подобное действо!

Мы уже не говорим – обустройство Вселенной, мироздания. Мы уже не считаем мироздание воплощением случайностей. Уже не отрицаем воплощение Замысла. Только восхищаемся глубиной мудрости Творческой Силы Вселенной, воплощением колоссального объема работы, созданием громадного, с трудом поддающегося счету, числа объектов, глубиной и тонкостью Управления, с достижением высочайшего уровня организации мироздания! И это только – в ВИДИМОЙ его части!

### **38. ЧЕТВЕРТАЯ КАТЕГОРИЯ РАЗРЕШЕННЫХ И ЗАПРЕЩЕННЫХ СОБЫТИЙ.**

**Люди столько времени и сил тратят на поиск Истины, зачастую делая эти поиски смыслом жизни – а Истина стоит рядом и ждет – когда же её заметят в этой бесконечной суете.**

Каждому слою мироздания соответствует своя палитра возможностей и ограничений. Так, атомам запрещен спонтанный распад, за исключением переходов в пограничных областях. Квантам излучения предписано вечное движение. Полям запрещены прерывания, разрывы – основным свойством поля является протяженность. Массы и поля, массы с массами взаимодействуют посредством гравитации.

Четвертая категория замыкает перечень основополагающих принципов мироздания. Вся структура Бытия основана всего на четырех принципах. Это уже перечисленные категории: законов, структуры и функции, блоков периодически повторяющегося строения, разрешенных и запрещенных событий.

Эти четыре принципа определяют бесконечно пеструю картину реальности.

Но существует и пятая, неявно, но с необходимостью присутствующая категория мироздания, причем самая важная – Категория упорядочения и Управления.

### 39. УПРАВЛЕНИЕ ВО ВСЕЛЕННОЙ, МИРОЗДАНИИ, БЫТИИ.

**Собака лает – а караван идет.**

*Восточная мудрость*

Управление означает жизнь, наличие жизни подразумевает структуру. Отсутствие управления означает отсутствие жизни и структурности. Вселенная наполнена жизнью – значит, она управляема, и имеет собственную структуру.

Основу всякой структуры, как и структуры Вселенной, составляют различного вида симметрии. Образно симметрии можно назвать тактовым генератором структуры. Зная свойства симметрий, можно вычислить и свойства структуры. И наоборот: предполагая какие-то свойства структуры, в её основу закладывают определенные симметрии.

Выше уже была показана симметрия структуры тела человека. В Приложении даны фото крупномасштабной структуры Вселенной (взято с сайта <http://www.mpargarching.mpg.de/galform/millennium/>). Сравнение строения человеческого тела и тела Вселенной не случайны – в научной литературе уже встречалась мысль, что Вселенная имеет форму... человека! Вернее, если быть точнее – то не человека – а Бога, Который сделал человека по своему образу и подобию. На фотографиях крупномасштабной структуры Вселенной четко видна аналогия между галактиками и скоплениями галактик и нейронами, нейронной сетью: галактики и скопления расположены точно так же, как и нейроны в нейронной сети. Между галактиками и скоплениями расположены переемычки, переходящие от одной галактики и скопления к другим, сходные с дендритами и аксонами нейронов.

По сумме знаний о симметриях делается вывод о симметриях как способе строения и управления во Вселенной и мироздании, группой Вселенных и мирозданиями.

ОПРЕДЕЛЕНИЕ. Посредством симметрий строится структура ткани мироздания и распределение энергии в ней (обеспечение функции), поддерживаются контроль и управление мирозданием, обеспечивается прямая и обратная связь в системе мироздания.

Среди симметрий наблюдаются определенные отношения: 1. в поле симметрий существует собственная иерархия; 2. симметрии способны дублировать, копировать, тиражировать сами себя и друг друга – т.е., воспроизводить себя.

Первичной базой симметрий являются симметрии числового поля: в структуру многослойных числовых полей заложены многократные симметрии.

### 40. СИММЕТРИЯ В ПРИРОДЕ.

Наблюдение устройства Вселенной приводит к пониманию основополагающего её принципа – Упорядочения.

Об упорядочении мы говорим, сталкиваясь с регулярным повторением согласованности, сопряженности, слаженности – словом, порядка; возникновение и повторение порядка есть упорядочение.

Упорядочение, порядок, не являются чем-то внешним, привнесенным, не свойственным Вселенной. Напротив, Вселенная начиналась как организованный, слаженный ансамбль, чуждый хаоса. Вселенная выстроена порядком – основным и руководящим её принципом.

Что такое хаос? – Нечто бесформенное. Бесхребетное. Безыдейное.

Теперь, когда мы знаем, что сознанием наделен каждый атом, каждая субчастица – у кого хватит ума или совести называть эти сгустки сознания **ХАОТИЧНЫМИ, СЛУЧАЙНЫМИ ЯВЛЕНИЯМИ?**

Наличие повторяющихся структур как нельзя более свидетельствует о существующей упорядоченности, на фундаменте которой и реализована Вселенная в виде специфических орнаментов на каждом уровне Бытия. Упорядочение – один из основополагающих принципов Бытия – предстает перед нами законченным результатом определенной работы над силами мироздания.

Рассматриваемые соотношения складываются в один из фундаментальнейших законов мироздания – Общемировой Принцип Структурной и Функциональной Симметрии Природы.

Человек, изучая встречающиеся виды симметрии в природе, не перестает удивляться удивительному разнообразию и сопряженности этих видов симметрий, причем ни одна симметрия не отменяет остальные, и не претендует на роль главной.

В данном параграфе провозглашается существование Мировой Периодической Системы Симметрии.

В Мировой Периодической Системе Симметрии не наблюдается нарушения принципа *Структурной и функциональной симметрии*: напротив, на всем пространстве обозреваемой Вселенной сохраняется одинаково повторяемая обязательная её периодическая структура, по которой можно судить о действии одних и тех же законов и закономерностей в каждом её локусе. Повторяемость периодического строения хорошо видна на картах крупномасштабной структуры Вселенной (фото Приложения).

Открытие Темной материи и Темной энергии расширяет горизонты познания, вносит принципиальные изменения в существующую картину мироздания: данный факт следует расценивать как дальнейшую детализацию структурной и функциональной организации Вселенной и всего мироздания.

В естествознании подразумевается существование неких запредельных, по отношению к нам, сил и сущностей. Также как было ясно, что эти явления каким-то образом состоят в связи с Первопричиной мироздания.

Раздел физики с необходимостью дополняется разделом метафизики, в котором подразумевается существование первопричины наблюдаемой вселенской красоты. Физические законы должны были откуда-то начинаться – и их возникновению нет другого объяснения, как реализация Высшей Творческой Воли.

Мы не знаем самой структуры мироздания, его границ, протяженности. Однако существование ряда аналогий, от биологической клетки до галактик, позволяет предположить наличие сходства организации всех сложных систем мироздания.

Модель сложных систем представлена на рисунке 26.



Рисунок 26. Общий принцип организации сложных систем. 1- схема циркуляции вещества, энергии и информации на планете Земля, во Вселенной и в мироздании; 2 - схема суточной циркуляции энергии в организме человека; 3 - в принципиальной схеме человека реализованы все принципы и схемы, свойственные сложным системам: и организм человека, и хромосомы построены по принципу пересечения потоков.



Найденная схема отражает симметрию в наиболее общей основе организации сложных систем (см. также рисунки в 7-10 главах первой части): по этой схеме построены частицы, атомы, планеты, звезды. Согласно этой универсальной схеме функционируют планеты, в том числе и Земля; согласно этой симметрии собраны Метагалактика, Вселенная, все мироздание. В человеке, как одной из подсистем Вселенной, реализованы все принципы и схемы, заложенные Создателем в сложные системы.

Энергетический остов человека четко укладывается в данную симметрию, рисунок 27. У части людей сохранена способность видения потоков энергетического поля человека – ауры, которая имеет такую форму.

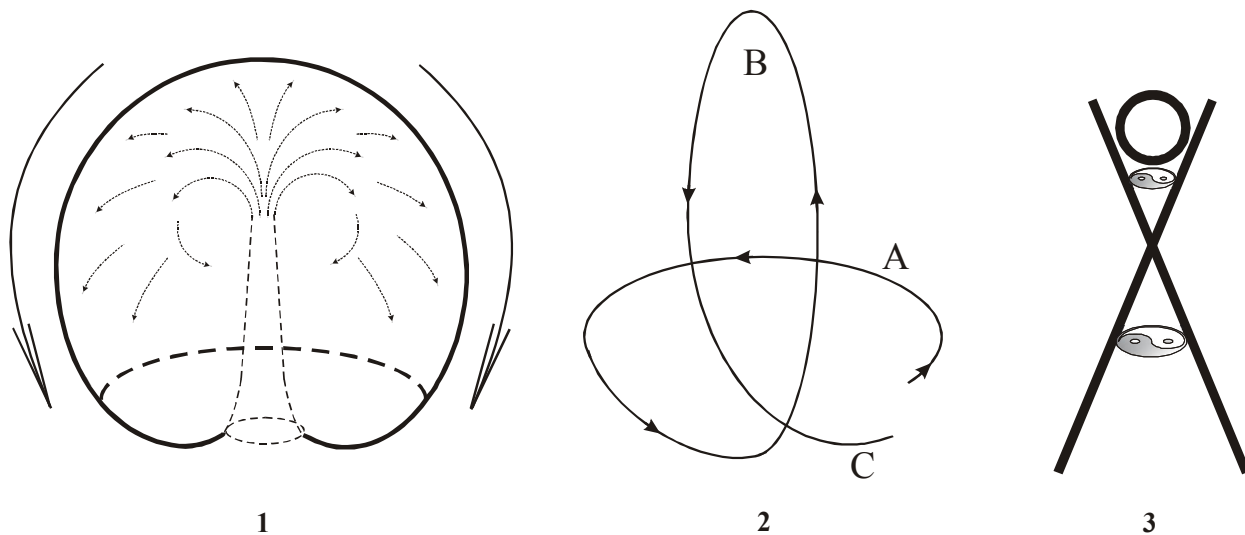

Рисунок 27. В конструкции человека повторяются все основные вселенские принципы построения сложных систем.

Интересная особенность схемы: у каждой вновь создаваемой системы есть входные ворота энергии – так называемая энергетическая пуповина. На рисунках 26 и 27 это правая нижне-боковая часть, на схеме человека – левая нога и левый бок. В полном соответствии с этим положением строевой шаг начинается с левой ноги – так каждый раз запускается новый двигательный ритм. Через данную пуповину частица, атом, как и всякая иная сложная система, сохраняют связи с породившим его первичным полем мироздания – с полем Творца-Троицы. Этой связью объясняются такие явления, как

гравитация, мгновенная передача информации и энергии, возникновение и исчезновение частиц и атомов. Подобные исчезновения, по сути, похожи на то, как распускается связанная из шерстяных ниток вещь: только вязка – двумерное образование и распускается на одномерную нить, в то время как частицы – объемные образования, распадаются на многомерную полевую сущность – ВОЗВРАЩАЮТСЯ в свое естество.

Открытие подобной особенности объектов мироздания, «пуповины», имеет особое значение. В частности, это может объяснить причину настойчивых усилий дьяволов, в, казалось бы, бесперспективном для них противодействии Троице – они бьют по «пуповине» Вселенной, пытаясь лишить её основания, связи с Творцом, и применяют эту тактику, очевидно, просчитав запас прочности конструкции. Такую же «пуповину» имеет и человек – канал связи с Создателем. Эта область в организме человека оказалась наиболее уязвимым местом – ведь через неё можно влиять на человека. Современные психотехнологи всю раскручивают этот успех – подавление личности через модуляцию лже-сигналов Создателя. А чтобы личность меньше сопротивлялась, её втягивают в водоворот псевдологических нагромождений, заведомо ложных и бесполезных. Но личность на них реагирует, таким образом втягиваясь в заведомо проигрышную для себя игру. Но устоять в ней можно – постоянно помня о Боге, взывая к Нему о помощи. Которая тут же поступает.

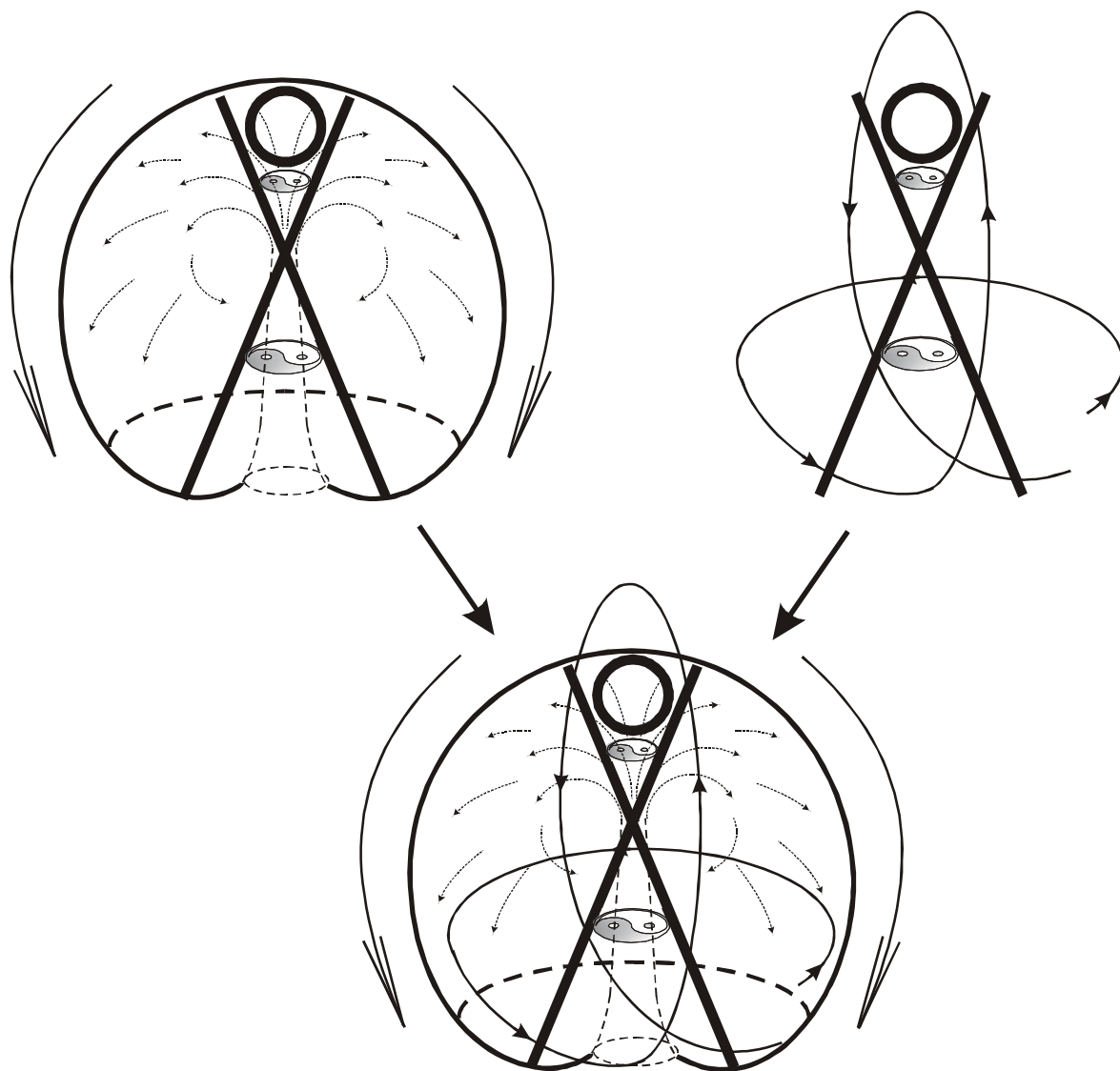
#### **41. УПРАВЛЕНИЕ И СИСТЕМНОСТЬ.**

Итак, из рассмотренных категорий, оформляющих сущность мироздания, определяющей является категория законов мироздания. Продуктом деятельности данной категории являются все остальные категории, исполнительная активность которых также определена в предписаниях специфических пунктов законодательной категории. И в первую очередь, категорией законов определена категория структуры – фундамент, остов видимой области Бытия. Далее, состояние структуры определено исполняемыми ею функциями. Функции, в свою очередь, определяются областями разрешенных и запрещенных событий. Казалось бы, большего в мироздании искать не приходится. Но остается главный вопрос – чем же и как приводится в движение этот сверхсложный механизм?

Это самый сложный вопрос для восприятия и понимания человеком, но определяющий все его существование, существование всего Бытия.

Основополагающая основа Бытия утверждается в пятой, с необходимостью и очевидностью присутствующей в мироздании категории – Категории Управления. Состоящая из мириадом подсистем, архисложная сверхсистема мироздания не может ни существовать, ни возникнуть сама по себе – но лишь при участии надежного, всеобъемлющего и постоянного управления.

Любая из существующих систем имеет опорные точки в Бытии:

1. система имеет начало (происхождение, предысторию),
2. она зависит от других систем,
3. так или иначе, участвует в метаболизме, циркуляции и обмене энергии и информации других систем,
4. система имеет окончание – т.е., она включена во всеобщий поток взаимообусловленных превращений, трансформируется в конце своего существования в какие-либо элементы, из которых возможно воссоздание подобных же систем.

Всеобщая замкнутость систем друг на друга, их взаимозависимость и взаимообусловленность, не могли и не могут возникнуть спонтанно. Если допустить иное, т.е. стихийное возникновение мироздания, и отсутствие в нем централизованного управления – то это будет означать, что каждая из систем, в условиях конкуренции со стороны других систем, должна была бы завоевывать себе определенное пространство, привилегии, место под солнцем. И в этом случае должна наблюдаться вечная война всех систем, борьба всех против всех. Именно такую структуру мироздания и пытаются

имитировать для нас дьяволы: обеспечившие себе сырьевую и энергетическую автономию, они продолжают исповедовать сами, и навязывают людям идеи антисозидания, разрушения всего и вся, созданного до них, созданного без них. Они пытаются убедить человека в отсутствии во Вселенной, и во всем мироздании, единого центра принятия решений, в стихийном, спонтанном, *случайном* возникновении мудрости и красоты Бытия: ангелы разрушения пытаются разубедить нас в существовании наших корней, причины, по которой мы существуем. Совсем не случайно уничтожены все древние хранилища имевшихся у человечества знаний, изъяты все древние носители информации, информационное поле человечества насыщено идеологическими фальшивками случайного происхождения всего и вся типа пресловутых больших взрывов, дарвинизма и прочая.

Человек исходно обладал знаниями обо всем. Таким его создал Творец и Создатель, таким он, раз и навсегда, приходил в мир – действенным помощником и инструментом Бога. Человек с радостью и удовлетворением вершил свою миссию.

Смерти для человека НЕ БЫЛО: в присутствии гармонии смерть – лишняя, ненужная деталь. Дисгармонию, идею хаоса и смерти во Вселенную принесли демоны разрушения.

Кто не помнит себя с самых ранних лет, когда не существовало преград, весь мир был открыт? Когда в человеке было еще живо чувство Бога, ощущалось Его дыхание – Посылающего человека в этот мир, напуганного его, снабжающего всем необходимым в нелегком пути, и, прежде всего, критериями ИСТИНЫ.

Но затем Система начинает ломать человека – и в нем начинают просыпаться заложенные Создателем силы противостояния мерзости. Или не просыпаются – человек оказывается перед выбором – отречься от Бога, жить на коленях, или, помня заветы Творца, нести над землей свою сущность.

Так Бог предлагает своим друзьям помочь Ему в общем деле противостояния мерзости, и свои соглашаются. А потом здесь, уже на Земле, забывают уговор – и переходят на сторону врага. Есть ли смысл в этом предательстве?

Задачи человека облегчаются тем, что демонам не так-то просто исказить действие логического кода Вселенной. Будучи сами его порождением, дьяволы поневоле должны соблюдать правила игры, даже в своем неистребимом стремлении к разрушению, действовать в соответствии с определяемыми этим кодом условиями, руководствоваться общепринятым порядком действий. То есть поступать логически: просчитано, разумно, или, иначе – *предсказуемо*. Это и является ахиллесовой пятой всемирной системы зла: она вынуждена играть по правилам этой, нашей реальности, следовательно, подчиняться её алгоритмам. Далее уже не составляет особого труда рассчитать наиболее уязвимые точки системы зла, и построить организованное противодействие. Но главным остается то, что человек способен вычислить и предсказать действия противника.

Единственным действенным оружием дьяволов остается дезинформация. Любое действие оставляет следы, и демоны, при всем своем техническом совершенстве, вынуждены замечать следы своих деяний ложью.

Сегодня дьяволы достигли две цели: 1) скрыли свою деятельность, 2) убедили людей в СВОЕМ ОТСУТСТВИИ. Не случайно родилась мудрая фраза: «наибольшим успехом дьявола является то, что он убедил людей в своем несуществовании».

И далее, демоны развивают свой успех: все – САМО! Само возникло из хаоса. Само сеет смерть. Само себя поедает. САМО СЕБЕ МОЛИТСЯ. Зачем нужен Бог? – Это пережитки! Человек – венец творения – пусть поклоняется своему разуму (редуцированному дьяволом). Ведь человеку больше ничего не остается – случайно, чуть ли не вопреки законам природы возникшему, бессмысленно существующему, бесцельно творящему – нет никакой нужды соблюдать правила приличия, проявлять заботу о планете и биосфере – венец творения должен заботиться лишь о себе самом! И, убежденный в никчемности своего существования, человек торопится набить мошну, успеть растратить нахапанное, насладиться всем, чем только можно. При этом человек

вынужден подавлять внутреннее и внешнее сопротивление – своей совести, и реакции окружающих, еще не всех продавшихся демонической идее античеловечности. Не случайно рынок объявлен двигателем цивилизации – в первую очередь, на продажу выставляется совесть. Со-весть, со-вещание – с Творцом, единственной надеждой и опорой человека – продается за блестящие побрякушки.

Дьяволам остается наблюдать за ими же организованной вакханалией, и потирать от удовольствия руки: зомбированный, зашоренный человек далее сделает всё сам – разорит планету, уничтожит половину (или больше) себе подобных, оставит на планете миллиард слуг дьяволов – вот уготованная человечеству участь.

Однако человек способен разобраться в окружающих его потоках лжи, и определить направления главных идеологических ударов демонов. Человек способен понять, что наблюдает операцию сокрытия и деформации истинной картины мира, всего Бытия, и в первую очередь – его организующего начала. Деяния дьяволов зачастую шиты белыми нитками. К примеру, набивший оскомину вопрос случайного происхождения жизни, в условиях отдельно взятой планеты, никак не учитывает одного «незначительного» обстоятельства, а именно: в живой клетке одновременно идут до тысячи сопряженных между собой реакций метаболизма – когда продукты одних реакций являются субстратами других. Земная наука еще даже не способна создать компьютерную модель жизнедеятельности клетки – пока что просто не существует требуемых для этого вычислительных мощностей. Но клетка-то – **ФУНКЦИОНИРУЕТ!** Значит, есть, существует механизм её создания! У дьявольских приспешников молниеносно готов ответ – **САМО!** Никто это не делал, и никто эти миром не владеет! **ВСЁ – САМО!**

Но при всем при этом, у человека язык не поворачивается утверждать о *случайном, стихийном* характере возникновении такой сверхтонкой структуры. Вне всякого *управления!* Ведь куда уж как понятно, что подобная уникальная подстройка структуры и функции невозможна при механическом смешении структурно-функциональных блоков – клеточных органелл. В итоге вывод один и единственен: клетка, как структурная единица живого, создавалась, деяниями Творца, планомерно и целенаправленно, и ход данной работы отражен в генетическом материале, хранимом в ней же.

Система дезинформации дьяволов подводит к мысли, что не менее сложно организованная жизнедеятельность звездных систем, их скоплений, галактик – также могла образоваться спонтанно. И при этом существовать вечно!

Но человек, в наблюдениях реальности, как раз таки утверждает в обратном – в планомерном и монотонном выполнении всеми существующими структурами работы по реализации высшего замысла в созидании мироздания. По всему получается, что во всеобщем хороводе событий не остается места случайности – имеет место лишь четко спланированный инжиниринг структуры здания мира, мироздания.

При этом сумма выводов позволяет вынести суждение о наличии центра организации Вселенной, всего мироздания, Бытия в целом. Отрицание существования такого центра может означать только одно: присутствие определенных тенденций, из которых – одна корысть, другая зависть, и третья – стремление нанести ущерб гармонии мироздания.

Можно провести проверку на истинность двух высказываний: 1. имеется центральное управление Вселенной и 2. совершенно случайное её становление и спонтанное же существование; – какое утверждение более вероятно, какое считать более весомым и истинным?

Сумма закономерностей этого мира, завязанных друг на друга и взаимообуславливающих друг друга, позволяет следовать закономерному же выводу о разумном управлении Вселенной и мирозданием, о разумности Бытия, следовательно – и существовании вселенского центра управления.

Более того – похоже, есть и вероятный кандидат на признание подобным центром. Так, в глубинах мироздания открыта колоссальная плазматическая структура размерами с

галактику! Огненная комета – размером с галактику! Почему можно считать её управляющей структурой? Энергия огня, плазмы сама по себе является высшей энергией, по крайней мере, в известной части мироздания. Сгусток этой энергии подобных размеров является уникальным, не имеющим аналогов, объектом, что само по себе ставит его в разряд необычных по нескольким параметрам. Нет причин считать перемещение центра управления запрещенным событием, напротив, его движение можно считать показателем инспектирующей функции. Очевидно, эта же структура идентифицирована как Город Бога, смотри Приложение 4.

Итак, система мироздания может считаться целостной, поскольку налицо все структурные и функциональные компоненты: имеются центр управления, основные составные мегаблоки – галактики и скопления, способы доставки управляющих стимулов – поля, волны, излучения. Ясно, что человек не имеет всей полноты информации о Вселенной, что со временем будет уточняться её детальное строение. Однако имеющееся сегодня количество информации о ней позволяет делать главные выводы об основах мироздания: о его управляемости, о созидательном характере процессов в нем, общем направлении процессов.

Отметим, что уже делались попытки рассмотрения Вселенной в виде системы: Р.Клаузиус представлял Вселенную такой системой, которой просто не с кем и не с чем обмениваться энергией. С высоты сегодняшнего состояния науки мы видим, что это не так. Мироздание представлено гораздо большими объемами, нежели одна наша Вселенная, которая выглядит игрушкой перед величию темной материи/энергии, для которых, очевидно, наша Вселенная является прозрачной. Детали взаимодействия темной энергии/материи и нашей Вселенной подлежат будущим серьезным исследованиям, и в этом направлении будут сделаны основные открытия науки 21-22 столетий. Но уже сейчас можно предсказывать свойства и признаки механизмов взаимодействия трех основных фрагментов мироздания, исходя из общих данных физиологии сложных систем и имеющегося фактологического материала по жизнедеятельности нашей Вселенной и темной материи/энергии. Это, в первую очередь, их взаимозависимость и взаимообусловленность, сложное многогранное взаимодействие, и только совместно будущее.

Мы рассмотрели назначение, цели и смысл деятельности Управляющего центра мироздания. Вселенная ведет себя как сложная система, имеет все атрибуты сложных систем – в ней имеются центр управления, информационно-энергетическое обеспечение, структурно-функциональные блоки, объединенные общими происхождением, целями и смыслом существования.

Более того – наша Вселенная сама является структурно-функциональным блоком в рамках системы всего мироздания, она непрерывно обменивается информацией и энергией с другими структурно-функциональными блоками – темной материей и энергией.

Как видно из обрисованной картины, ничего сверхъестественного в восприятии Вселенной, как сложно-организованного объекта, нет, и эта информация не только доступна и подлежит усвоению человеком – более того, каждая личность обязана владеть этой информацией в целях сообразности своих действий и поступков с общим направлением и смыслом вселенской эволюции.

Единственной особенностью локуса Вселенной, к которому относится Солнечная система – это чинение препятствий к адекватному восприятию мироздания со стороны космитов, системой порабощения, раскинутой дьяволами во Вселенной. Основной патологической концепцией, навязываемой людям в целях увода от истинной картины мироздания, является представление факта стихийного возникновения Вселенной в виде одного из возможных сценариев развития событий, сведение всего грандиозного логического плана мироустройства к действию ничем не мотивированных слепых

стихийных сил. Что и повлекло столько сумятицы в восприятии картины мироздания, вызвало к жизни грубые и куцые концепции в естествознании.

Мы не знаем всей истории мироздания. Мы знаем только, что она чрезвычайно сложна, длительна, и зафиксирована в отдельных результатах. Известно также, что основным результатом эволюции мироздания является современное его состояние – оптимум из всех возможных состояний Бытия. Но это означает также, что на данном этапе эволюции мироздание отдыхает после тяжелого, жесточайшего, изнурительного эволюционного труда – мы видим отдыхающую Вселенную, находящуюся в никогда не дремлющем мироздании, основанном на фундаменте Бытия – вот три основные составляющие реальности. На языке науки эти три компонента называются: видимая Вселенная, темная материя, и темная энергия.

#### 42. ТЕМНЫЕ МАТЕРИЯ и ЭНЕРГИЯ: ТАЙНЫ БОЛЬШЕ НЕТ.

Знать бы еще, что они означают. А означают они вот что.  
ПРОПОРЦИИ ВИДИМОЙ И НЕВИДИМОЙ ВСЕЛЕННОЙ.

В конце 70-х годов прошлого столетия примерная оценка пропорций масс видимой и невидимой Вселенной давала соотношение 9/1 – видимыми считались 90% Вселенной, и, где-то на окраине Вселенной болталась 10%-я неучтенная, как тогда называли, масса. Искали. Учитывали. Что получилось? Математика – логический фундамент мироздания. С помощью методов математики к началу 80-х эти соотношения поколебались до 7:3, чтобы в середине 90-х сместиться к 6:4. Начало II тысячелетия изменило эти соотношения еще больше – 1/9.

Сейчас ВИДИМЫМ СЧИТАЕТСЯ ТОЛЬКО 4% (!! ) МИРОЗДАНИЯ!!! Наша, видимая Вселенная – представляет собой четыре процента (3,6% – межгалактический газ и только 0,4% масса вещества звезд) громадного скрытого объема мироздания!

**Было четыре пути развития мироздания.** Ориентированная на оптимальный путь, эволюция мироздания пошла по одному из них – и этот вариант мы наблюдаем сегодня.

В этом варианте мироздания содержание всех остальных систем предусмотрено за счет энергии, генерируемой отдельным блоком, основной энергостанцией – **КОТОРОЙ И ЯВЛЯЕТСЯ НАША ВСЕЛЕННАЯ**, занимающая  $\approx 4\%$  от общей массы.

– Да-да, всё просто: – наша Вселенная представляет собой **топливно-энергетический комплекс**, энергетический базис, который используется основной частью мироздания – теми самыми 96%.

#### ПРОПОРЦИИ МИРОВ.



Рисунок 28. Пропорции трех миров: темной энергии, темной материи и Вселенной

Структура мироздания похожа на гидратные оболочки – когда вокруг каждой молекулы, или иона, растворенного вещества собираются десятки слоев молекул растворителя – своего рода гидратная «шуба» (гидратная – поскольку чаще всего растворителем выступает вода, но это положение верно и по отношению к другим растворителям). Точно также вокруг каждой структуры нашей видимой Вселенной: каждой планетной, звездной системы, вокруг каждой галактики – собираются пачки систем соответствующего масштаба мира невидимого; вокруг каждой “нашей” звездной системы вращаются десятки невидимых, вокруг каждой галактики – десятки невидимых, вокруг скоплений видимых галактик обитают множества невидимых. И вся эта бездна Темной материи и Темной энергии греется теплом нашей Вселенной!!!

Отсюда такие расстояния между звездами, между скоплениями звезд, галактиками – ведь среди них расположены другие миры... Для чего и необходимы большие пространства.

В научном мире бытует фраза: «...Темная энергия – основной игрок в нашей Вселенной...» Весьма похоже на истину! За небольшим исключением: не «игрок В...», а «игрок С...» – да-да, ведущие массы и силы мироздания действуют не внутри, а снаружи нашей Вселенной – они взаимодействуют С нашей Вселенной, и управляют ею по своему усмотрению. Аналогично мы используем тепло огня во время холодов, и свет в темное время суток – точно так же и структуры нашей Вселенной используются для обогрева и освещения – но уже в масштабах всего мироздания...

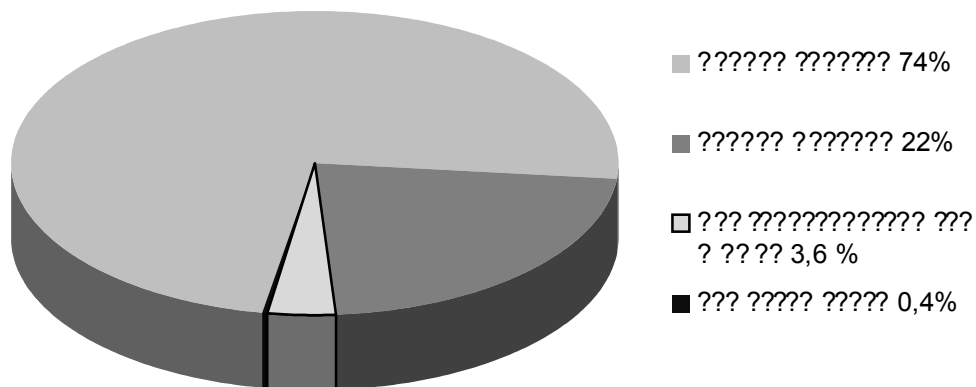
Подобным же образом в ночном городе расположены огни – где люди живут гуще – там и огней больше – полнейший аналог звездных скоплений и галактик. Но мы знаем, что лампа и семья, обитающая в квартире – не одно и то же, хотя и представляют связанные явления, сцепленные объекты: но все равно лампа – всего лишь видимый символ, образ семьи на фоне ночного города...

Мы – это барионная материя, грубые сгустки **энергетически емкой материи**, рисунок 28. Роль трудная, сложная – потому-то нас и жалеют, относятся снисходительно.

Это один из наиболее вероятных вариантов объяснений причин существования Вселенной. Ну, а как же еще может быть иначе, если нас – только 4%?

Последние исследования точнее определяют пропорции: 74% мироздания принадлежит темной энергии, 22% – темной материи, и всего 4% – нашей Вселенной, из которых 3,6% приходится на первичный конденсат – межгалактическое вещество (пыль и газ), и лишь 0,4% – на вещество звезд (см. рисунок).

Предлагаемая последняя интерпретация наблюдений: 74% – это общая полезная масса объекта, в данном случае – Бытия. 22% – масса энергетической установки, 3,6% – запасы топлива, и лишь 0,4% – нагретое рабочее тело.

**ВСЕЛЕННАЯ – ЭТО ОБЩЕМИРОВОЕ РАБОЧЕЕ ТЕЛО!**

Вдумаемся: 96% мироздания – мир невидимый...

И только 4% – это мы. И все это – научные данные. Как после этого не верить словам Писания, где прямо сказано: «Сначала Бог создал мир невидимый, а затем – мир видимый». Только не сказано – зачем. Но древний человек был в курсе событий, и осознанно принимал в них участие, управлял вверенным ему участком. Современный человек не только вынужден по крупицам восстанавливать истину – он еще долго сомневается, колеблется – на чью сторону встать...

«Бог создал мир». Иначе как внешний акт, совершенный над миром, это действие расценить невозможно: Бог – внешняя по отношению к миру сила, участвующая во всех событиях мироздания. Отсюда – вложенность миров: наша Вселенная окружена темной материей, облаченной в темную энергию, которую облегает Бог, рисунок 29.

Взаимоотношения Вселенной, Темной Материи и Темной Энергии несложно понять из следующей аналогии: их пропорции примерно таковы, какими являются пропорции рабочего тела – наша Вселенная, система теплоцентрали со всеми тепловыми установками, магистралями и радиаторами в помещениях – Темная Материя, и

отапливаемые помещения – Темная Энергия; эти функции истощающе объясняют вложенность миров.



Рисунок 29. Пропорции вложенных миров.

Вызывает интерес довольно весомая доля Темной Материи: не исключено, что предусмотрено не одно, но имеются также и запасные рабочие тела – то, что называют параллельными Вселенными. Таково условие достижения необходимой устойчивости системы мироздания.



Рисунок 30. Взаиморасположение элементов 3-х миров.

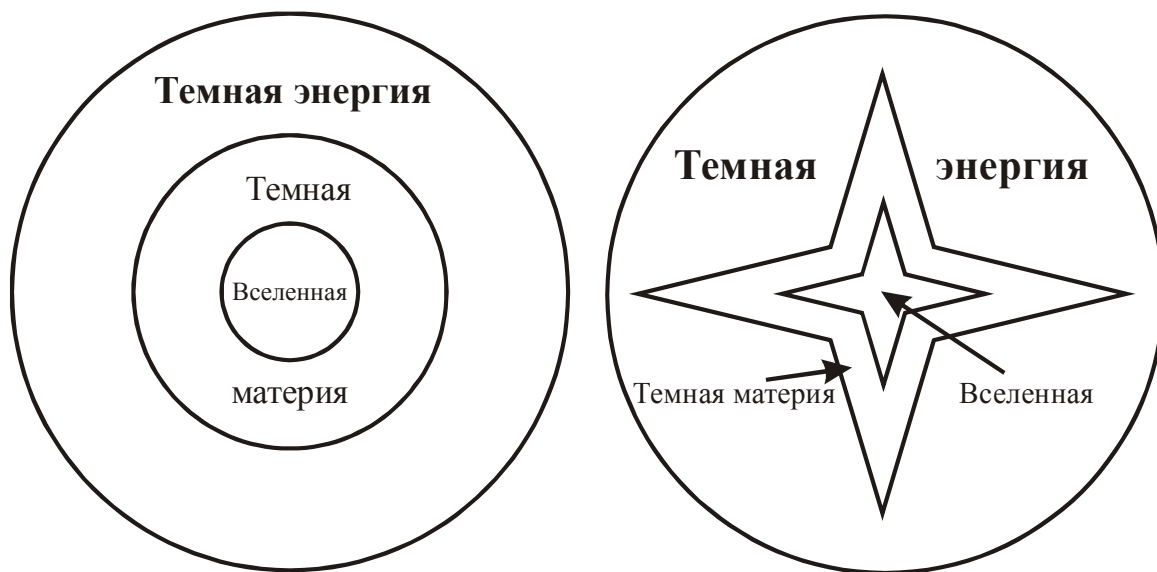

Вложенность миров имеет сложный характер взаимопроникновения, трудно изображаемого на плоскости. Лучше всего идея взаимопроникновения передается понятием оболочек – когда каждый элемент нашей Вселенной облегаётся слоем элементов мира Темной Материи, снаружи которых располагаются элементы мира Темной Энергии, рисунок 30.

Такое расположение не является помехой взаимодействию элементов Вселенной: они беспрепятственно перемещаются на любые расстояния, поскольку элементы миров Темных Материи и Энергии для них прозрачны. При таком расположении элементов трех миров не пропадает ни один квант излучения – механизм утилизации энергии работает со 100%-м КПД!

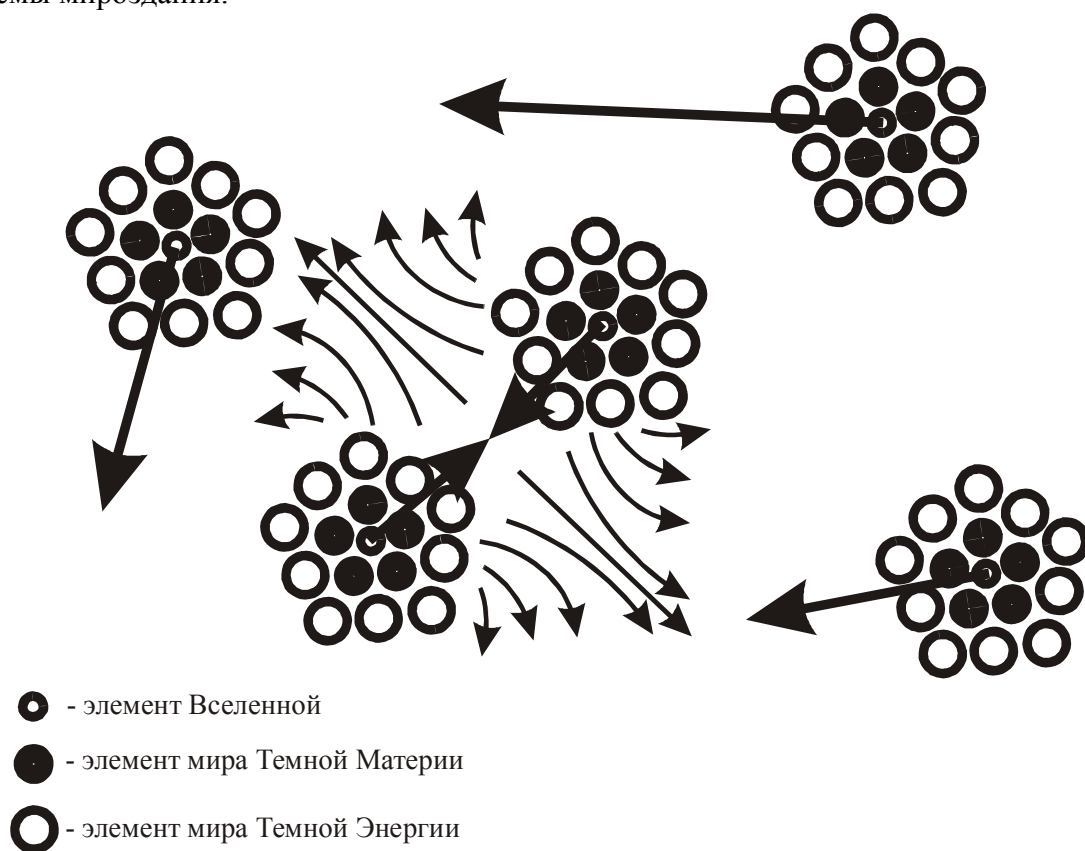
Сегодня мы уже имеем представление о **кластерном строении мироздания**: барионное вещество тонкими пленками монотонно прослаивает гигантские объемы Темной материи и Темной энергии. Как известно, вещество Вселенной распределено специфично: довольно тонкие слои барионной материи толщиной в 10-30 млн. световых лет перемежаются объемами пустоты до 300 млн. световых лет в диаметре. Иными словами, объемы Темной энергии/материи (по всей вероятности – цилиндры, или, более рациональные – яйцевидные структуры) обернуты барионными грелками!

Связь 3-х миров является специфичной, разноплановой и разделенной по направлениям: потоки вещественной энергии направлены из Вселенной в Темные миры, из которых во Вселенную исходят поддерживающие её существование потоки модулирующей информации, включая энергию времени, рисунок 31.

Черные дыры – двусторонние шлюзы для регуляции состояния Вселенной. Испарение черных дыр – это ничто иное, как процесс поступления модулирующей информации-энергии в нашу Вселенную из контролирующих структур – Темных Материи и Энергии. Через черные дыры вещество Вселенной сбрасывается в Темную материю. Черные дыры окружают аккреционные диски – особые механизмы преобразования утилизируемого из Вселенной вещества.



Рисунок 31. Информационные и энергетические связи Вселенной и мироздания.

**ОПРЕДЕЛЕНИЕ.** Аккреционные диски представляют собой механизм дезинтегрирования вещества и снятия энергии с частиц, приобретающих световые и субсветовые скорости в этих дисках.

Первым этапом преобразования является разрушение агрегатов вещества до нижних уровней конденсации – частиц и атомов. Сквозь шлюзы аккреционных дисков возможна диффузия только дезагрегированного до частиц, атомов и ионов, вещества. Проходя через эти шлюзы, дезагрегированные частицы, атомы и ионы разгоняются до субсветовых скоростей, что значительно увеличивает их излучательную способность. Перед поглощением вещества черной дырой, оно оставляет во Вселенной практически всю содержащуюся в нем энергию, выполняя свою функцию с КПД в 100%. Так вещество заканчивает свое существование и покидает Вселенную, деградируя до полевого уровня – т.е. до того исходного вида, в котором оно возникает во Вселенной.

Таким образом, существует еще один вид симметрии в возникновении и исчезновении вещества Вселенной, рисунок 32. Возникая из первичного поля Темной энергии и последовательно конденсируясь в материальные структуры все большей упорядоченности, вещество проводит в этой форме основную часть своего жизненного цикла. В этой фазе вещество выполняет свою основную функцию: участвует в операциях трансформации и излучения энергии, что является основным предназначением нашей Вселенной. Заканчивающее свой жизненный цикл вещество отдает сконцентрированную в нем энергию и утилизируется посредством черных дыр, последовательно проходя этапы дезинтеграции в аккреционных дисках. Функцией аккреционных дисков являются операции изъятия энергии из вещества путем принудительного повышения его излучательной активности, и дезинтеграции вещества до полевого уровня.

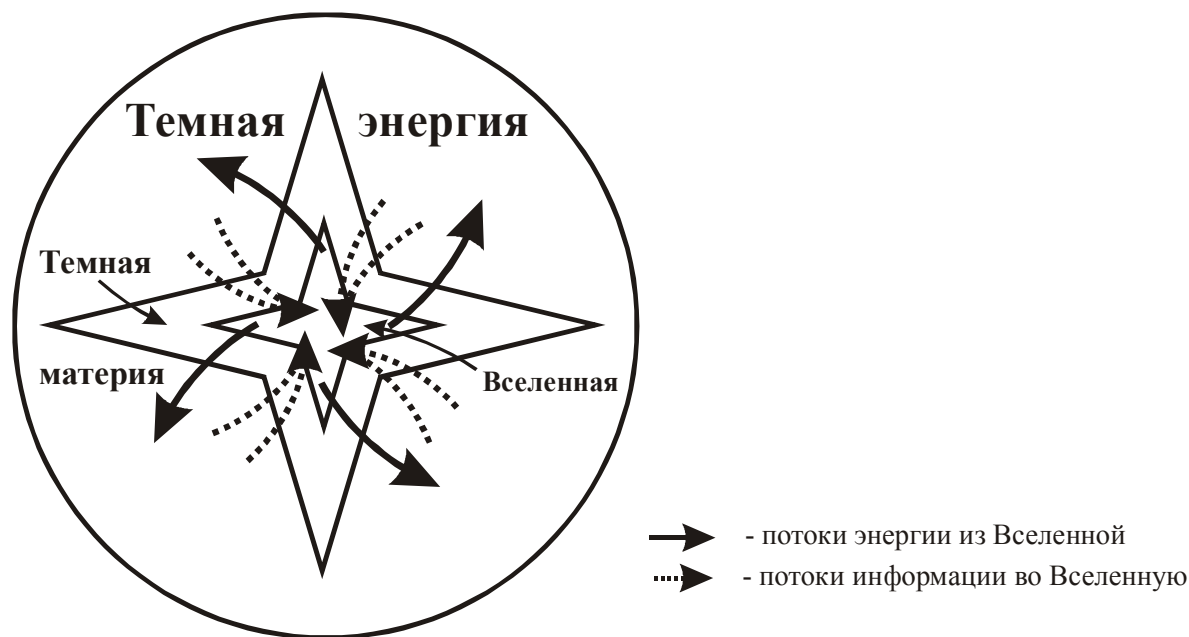

Рисунок 32. Симметрия жизненного цикла вещества Вселенной.  
 $I/E$  - информационно-энергетическое содержание уровня,  $v$  - объем уровня.

Утилизация вещества Вселенной черными дырами не является каким-то из ряда вон выходящим явлением – напротив, оно входит компонентой в непростой механизм баланса вещества и энергии между Вселенной и Темными Материей и Энергией.

Баланс энергии выводится из соотношения энергии, затраченной на создание Вселенной, и суммарной энергии излучения вещества Вселенной:

$$E \text{ излучения} / E \text{ созидания} \leq 1.$$

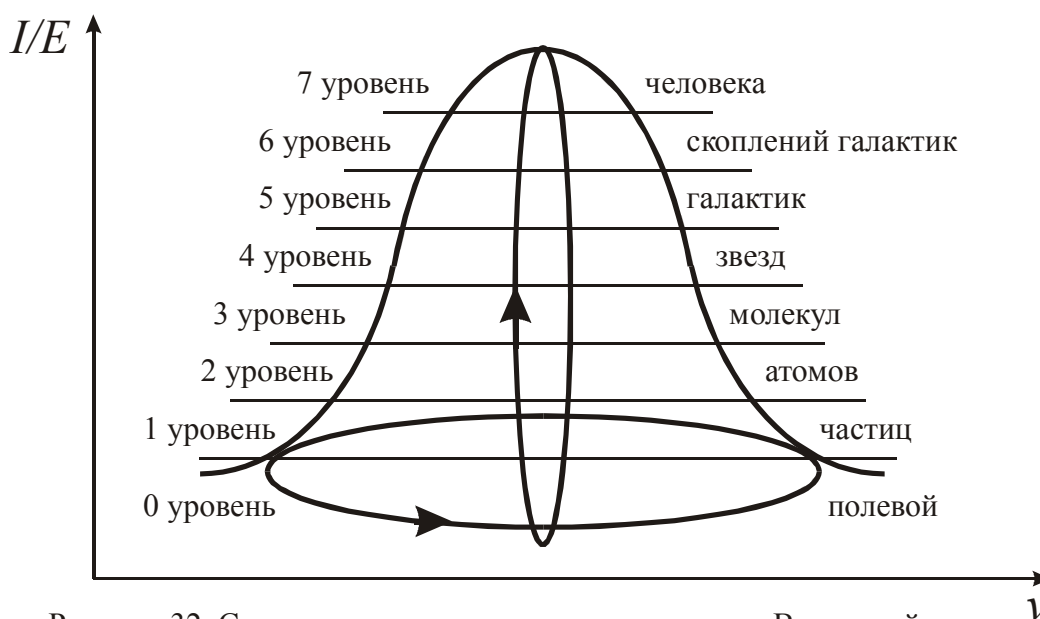
Таким образом, КПД аппарата Вселенной меньше 100%. Но это не остановило Создателя в решении созидания структурированной Вселенной, поскольку она

понадобилась не только как обогреватель и двигатель мироздания, но и в качестве изолятора, карантина для беснующихся сущностей мироздания.

Наша Вселенная используется в виде топливно-энергетического комплекса. Одним словом – дрова... Примерно такие же пропорции массы автомобиля, двигателя, запаса топлива и нагретого рабочего тела в автомобилях, тракторах, других транспортных средств и механизмах с двигателями внутреннего сгорания и дизельными двигателями.

«Светить всегда, светить везде – до дней последних, донца, светить – и никаких гвоздей – вот лозунг мой и Солнца!» Вот и удивляйся после этого поэтам! Пока ученые додумывают свои схемы – у них уже все готово – и поди догадайся, что к чему, и откуда берут информацию. Не исключено, что именно по этой причине их регулярно зачищают.

Но раз надо – значит, надо. Никто не против. Кто-то должен же выполнять эту работу – СВЕТИТЬ. Вот мы и обновили старую истину: СВЕТА ДРУГИМ – СГОРАЮ САМ. Оказывается – это вселенское правило, закон мироздания. Вот так под гнетом рутинной обыденности пребывают истины!

Можно, конечно, отказаться от этой нелегкой работы – СВЕТИТЬ, – но тогда назначат других. Ведь все должно быть культурно, и красиво. В общем – сознательно.

Поэтому во Вселенной никогда не заканчивается процесс звездообразования – этим поддерживается непрерывность потоков энергии в мироздании: на смену старым звездам рождаются новые.

Отсюда еще одно подтверждение бредовости теории тепловой смерти Вселенной: на протяжении всей её жизни поддерживается неравновесность в распределении энергии – и вдруг, по каким-то умозрачительным обстоятельствам, этот механизм должен остановиться?

Когда верстался номер: «Аргументы недели» 2008, № 49 (цит. по изд. «24 часа», № 5, 2009): **«Астрономы поражены: в 14 галактиках одновременно начали зажигаться звезды. Оказалось, шутки шутит загадочная темная материя.** До последнего времени считалось, что темная материя – всего лишь удобная гипотеза. Она объясняла наличие «излишней» гравитации, из-за которой расширяется Вселенная. Лишь недавно ученые доказали, что неуловимое вещество и впрямь существует. Теперь астрономы наткнулись на новое открытие. Оказалось, темная материя обладает невероятной мощностью. Она настолько сильно «сдавила» цепь из 14 галактик, что скопившееся в них вещество начало взрываться, и стали появляться новые звезды».

В топке мироздания постоянно должен гореть огонь...

«Если ночью зажигаются звезды – значит, это кому-то надо»... – Ну вот, опять поэты!! Комментарии излишни.

Если космические убийцы уничтожают часть звезд – то Троица восстанавливает такое же число звезд – баланс Вселенной поддерживается нерушимо. Данное наблюдение наглядно демонстрирует, как Темная материя включает, по мере необходимости, вселенские светильники.

#### **43. ЧЕЛОВЕК В МИРОЗДАНИИ.**

Температура космоса – отдельная константа, определяемая его энергонасыщенностью, которая поддерживается в определенных пределах. Эта константа поддерживается особым механизмом регулирования теплового баланса мироздания.

Вселенная запрограммирована на постоянное излучение громадных потоков энергии, причем общая направленность процессов в нашей Вселенной не меняется. Это дало повод земным ученым, наблюдавшим бесконечно большие потоки излучаемой энергии, ошибочно считать неминуемой остановку тепловых процессов во Вселенной – возникла так называемая концепция тепловой смерти Вселенной. Ошибка заключалась в полужнании – одном из тяжелейших общественных явлений: все ученые по умолчанию считали, **ЧТО ЭНЕРГИЯ НЕ ПОКИДАЕТ НАШУ ВСЕЛЕННУЮ – ЧТО ВСЯ ВЫРАБАТЫВАЕМАЯ ВСЕЛЕННОЙ МОЩНОСТЬ ОСТАЕТСЯ В ЕЁ ПРЕДЕЛАХ.**

Теперь мы знаем, что это не так. Теперь все выглядит по-другому – законченно, и понятно. Барионная материя выделяет энергию, необходимую для поддержания структуры и функций всего мироздания, в котором содержатся основные блоки – Темная материя и Темная энергия.

Причем, для большей устойчивости, мироздание не может, и не должно зависеть от одной, пусть даже исправно функционирующей, Вселенной – логика Бытия требует, чтобы механизм был задублирован. Действительно, дублер нашей Вселенной имеется, и одним из вероятнейших кандидатов на эту роль, как будет показано ниже, является Вселенная античастиц – т.е. целиком построенная из них Вселенная.

Кроме того, таких пар Вселенная-Антивселенная может быть больше одной, несколько, и их расположение продиктовано особым видом симметрии – Симметрии Вселенных, эти положения будут рассмотрены в разделе мегастроения мироздания.

Существует еще один серьезный аспект жизнедеятельности Вселенной: созданная в поле сознания, она также приводится в движение силой сознания. ЭТУ РАБОТУ ВЫПОЛНЯЛ ЧЕЛОВЕК.

Понятно, что на эту работу не назначают – духовные сущности мироздания САМИ СОГЛАШАЮТСЯ, ДОБРОВОЛЬНО ВЫБИРАЮТ ЭТОТ ПОСТ. От которого, в немалой степени, зависит все мироздание.

Но дальше происходило нечто необычное: Вселенную захватили дьяволы, и нарушили управление ею. Дьяволы перехватывали посылаемые Создателем во Вселенную души, и, путем многократной обработки, **заставляли забывать о своем Создателе**. Порабощенные души содержатся в месте, называемом «АД».

Творец и Вседержитель предпринимает акцию по спасению человечества – на Землю пришел Спаситель, вывел людей из Ада, оживил память, напомнил об истинном пути и предназначении человека. Небольшую часть душ удалось восстановить. Но от момента захвата Вселенной мало что изменилось: большинство людских душ, забыв о своем высоком предназначении, предъявляют претензии к... своему Создателю. Уму непостижимо.

Тем не менее, это так – и по сей день не иссякает поток обвинений и упреков в адрес Чистейшего, Справедливейшего и Сильнейшего...

Который смотрит на этот не прекращающийся бардак в умах, в сознании и в душах людей.

Так что сегодня совсем нет уверенности, что человечество еще интересно Создателю и Спасителю...

Видимо, не все в мироздании подлежит реанимации...



Рисунок 33. В древнем Китае человек изображался стоящим на Земле с воздетыми к Небу руками: так изображалась связующая роль человека - проводника воли Неба на Земле.

В человеке, как в швейной машине, сплетаются две нити: верхняя небесная и нижняя земная – их переплетение и дает жизнь. Так в человеке небесная функция управления получает земную реализацию высших, небесных потенциалов. Эта истина также была известна древним, и была отражена во Всеясветной грамоте славян – за что эти знания и подверглись уничтожению. Эти же знания были известны другим народам: в древнем Китае человека изображали стоящим на Земле с поднятыми руками, рисунок 33.

Древние люди знали о связующей роли человека в отношениях Неба и Земли. Они знали, что, будучи посланцем Неба – ян, человек является проводником его воли на Земле – инь. В человеке, таким образом, реализованы небесные потенциалы ян в практическом применении инь, рисунок 34.

Небо – неструктурированное мироздание – Темная материя и Темная энергия, Земля – структурированная часть мироздания – Вселенная, в которой человек представлял высшие силы мироздания, и являлся наместником Бога на Земле – в нашей Вселенной.

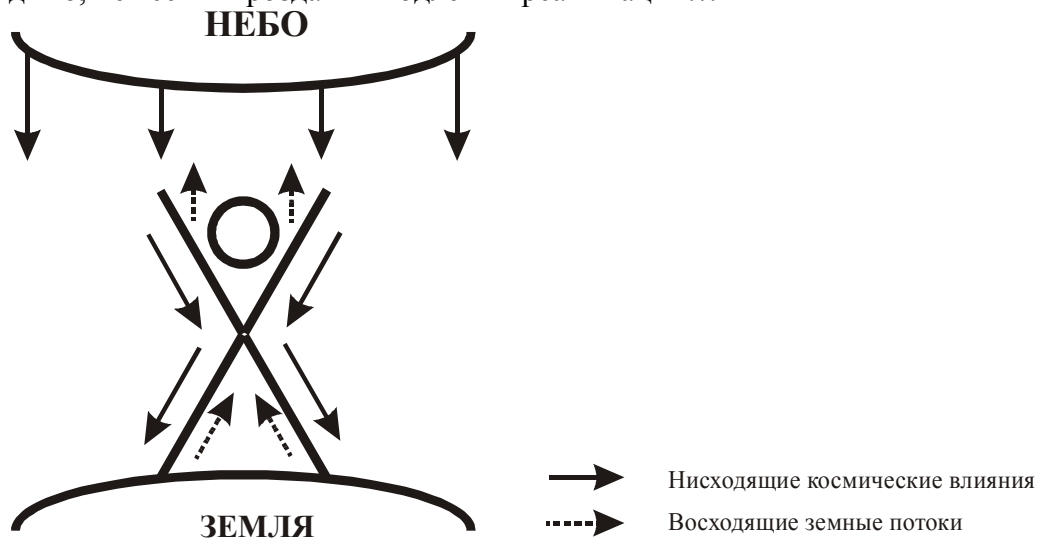
Но обширные знания древнего человека уничтожены. Можно только догадываться о содержании древних славянских текстов, в которых космологические объекты и явления описывались с помощью 1234 букв Всеясветной Грамоты, а земные – всего 147. Однако эти тексты вычеркнуты, изъяты из обращения, будто никогда и не существовали. Чудом уцелевшие жалкие крохи, такие, как отрывки Хуанди Ней-цзина, скорее намекают на прежние знания, нежели повествуют о них.

Земля, вода, небесная твердь – вот основные части мироздания: бездна и тьма – это Темная энергия, вода – Темная материя, небесная твердь и земля – наша Вселенная.



Рисунок 34. Человек реализован по схеме инь/ян.  
Сплошные стрелки - янская энергия, пунктир - иньская.

Миссия человека была крайне важна для мироздания, всего Бытия в целом: Вселенная создавалась как энергетическая установка всего мироздания, и обслуживание её было поручено человеку – специально созданному для этой цели подобно Высшего Смотрителя и Управителя, от которого зависела сохранность и эволюция Вселенной.

Но миссия человека была нарушена.

Человек запрограммирован на решение любых возникающих в процессе эволюции мироздания задач, и неплохо с ними справлялся. Имея в себе частицу Божественной сущности, очевидно, человек мог бы выдержать и столкновение с демонами.

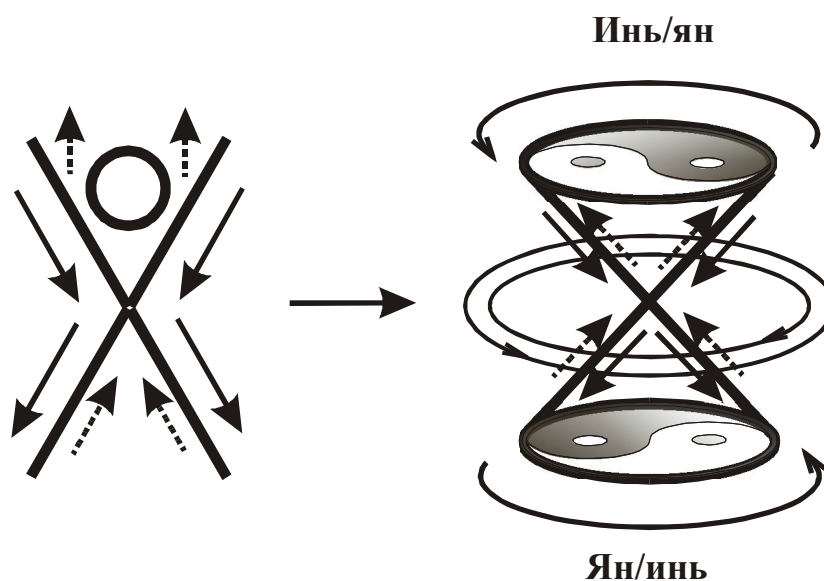
Зная силу человека, дьяволы предприняли меры по его нейтрализации, а затем – и разобщи́ли человека с Создателем.

Дьяволы засорили канал общения человека с Троицей. До этого общение человека с Творцом было прямым, постоянным и беспрепятственным – являясь исполнителем воли Создателя, человек постоянно получал от Него информацию обо всем – прошедшем, будущем. Однако наведенные дьяволами помехи стали препятствием в богообщении – так был деформирован канал обмена информацией Творца со своим созданием. Поток получаемой человеком информации уменьшился, человек оказался в информационной изоляции.

До нас дошли отголоски тех событий: своеволие Евы в райском саду следует расценивать как проявление информационного голода: прекращение поступления информации от Создателя толкает человека на поиски информации и получение её из любых доступных источников. Почему именно Ева? Очевидно, в условиях информационного голода снизилась активность функций человека, пострадала также и функция самовоспроизводства.

Дьяволы ждали этого, и тут же совершили подлог – на канал общения человека с Богом наложили свою информацию, что и дало им возможность манипуляции сознанием человека. Дальнейшее – дело психотехники: дьяволы полностью овладели сознанием человека. Настолько, что стало возможным немислимое – убийство человека человеком: Каин убивает Авеля. Проникнув в сознание человека, взрастив в его душе злую сущность, дьяволы развили успех, культивируя в его сознании различные пороки. В результате к сегодняшнему дню одна половина человечества убивает другую половину. С помощью таких мер варвары захватили Вселенную, установив контроль над энергоблоком мироздания. Этот сбой человека и означает первородный грех, который заключается в невыполнении предписаний Творца.

Троица не желала и не желает гибели человека. На протяжении всей истории Троица оказывала и оказывает человеку всемерную помощь и поддержку, не раз являлась человеку во всем величии Своей Славы. Душа человека ликует в богообщении, готова пожертвовать ради этого земными благами. К сожалению, дьявольская работа не прошла бесследно – часть людей, увлекаемая внедренными в тело человечества эмиссарами дьяволов в омут греховности и суемудрия, отпала от Творца, забыла традиции богопочитания.

За первородным грехом, последовала серия дальнейших непослушаний – и вот, имеем то, что имеем: человек не только позабыл смысл своего существования, но и забыл своего Создателя: **и лишь в части общества сохранена память долга человека, истинных событий мироздания.**

Вселенная является поставщиком энергии в мироздании. Отсюда понятен замысел дьяволов – подорвать основу мироздания через разрушение топливно-энергетического комплекса мироздания – структуры Вселенной. В настоящее время дьяволы методично уничтожают нашу Вселенную: именно в этом ключе следует понимать такие события, как взрывы сверхновых. Проясняет ход событий в мироздании и акция с кометой C/2002 V1 (NEAT) в ноябре 2002 – феврале 2003 года: тогда земляне были, по сути, свидетелями попытки убийства Солнца – но так ничего и не поняли (не все). Армия Сатаны уничтожает звезды Вселенной, что фиксируется вспышками сверхновых; эти акции проводятся с целью лишения мироздания источника энергии. Но действия бунтующих сущностей не ограничиваются убийствами одиночных звезд – дьяволы организуют и тотальные акции – столкновения галактик с массовой гибелью звезд – жутчайшее и жесточайшее проявление мерзостной активности дьяволов. Остается выяснить, как им удастся изменять траектории галактик – это сверхтрудная, с точки зрения человечества, задача.

Древние цивилизации сражались с дьяволами не только и не столько за свое существование, сколько за сохранение всего мироздания – но потерпели поражение. Дабы обезопасить себя и упростить свою задачу, дьяволы напрочь отбили у человека память о древних знаниях, событиях древней истории – просто выключили основную часть его

генома, стерли память поколений, полностью извратили содержание всех исторических событий – вывернули все наоборот, переписали всю историю человека и мироздания. Поэтому история человечества выглядит такой куцей и неестественной – в ней столько натяжек и несоответствий, и это явно бросается в глаза, несмотря на все дьявольские ухищрения. Сегодня человек вынужден все открывать для себя заново – основы мироздания, смысл своего существования, восстанавливать Богообщение – все заново.

Упрочивая свои позиции, дьяволы деформируют остатки божественной сущности, сохраняющейся в человеке – насаждают и культивируют в человеке все самые низменные страсти и инстинкты – разврат, предательство, зависть, корысть. Самый эффективный способ подавления сопротивления, врнее, избежать его развитие еще в зачаточном состоянии – стравливать между собой части целого: дьяволы дробят человечество по самым разнообразным признакам, и стравливают его фрагменты под самыми разными предложениями. И пока люди воюют между собой – им недосуг думать о чем-то другом, не до внешних факторов влияния, разделения и стравливания. А смысл достигается один – обезоружив, держать управителя Вселенной на коленях и в связанном состоянии.

Поэтому для поддержания и укрепления человека и воплотилось одно из лиц Предвечного Совета в среде своего творения – на Землю пришел Спаситель рода человеческого.

#### **44. БУДУЩЕЕ МИРОЗДАНИЯ.**

Человеку некорректно вторгаться в деяния Творца, тем более в область планирования. Будучи разобщенным со своим Творцом и Создателем деяниями дьявольской сети, человек ищет точку опоры в окружающем его мире, и в первую очередь – в виде логики, в научном способе мышления. Человек пытается хоть как-то прогнозировать будущее, свое и окружающей реальности. С пониманием своей ущемленности, может быть, даже ущербности, урезанности своих функций, человек, тем не менее, рисует картины будущего.

Очевидно, задачи Троицы в данных исторических условиях распадаются на несколько направлений:

1. Поддержание энергетического баланса мироздания в условиях направленной атаки демонов на основной энергетический узел.
2. Дублирование, подготовка и создание новых энергетических узлов мироздания, недостижимых впредь не уполномоченным на это силам (нет уверенности, что это еще не сделано).
3. Поддержание человечества в условиях непрерывной агрессии со стороны демонов.
4. Грядущее генеральное очищение мироздания от всякой неправды, и возвращение ему статуса Рая.

#### **45. SKAZ\_KA**

**Первая добродетель – внимание; вторая – понимание, третья – терпение.**

*Из наставления чаду.*

Какое же оно, все-таки – мироздание? Каким оно было? Каким станет?

1. Начало

Вначале было Нечто.

Нечто было до начала начал.

Нечто было до всего.

Нечто было всегда.

Если что и было всегда – то это Нечто.

Нечто было до того, что мы называем всегда.

## 2. Сущность Нечто

Вечно сущее, великое, неповторимое, необъяснимое Нечто.

Что же такое – Нечто?

Как, хотя бы приблизительно, его описать?

Как познать непознаваемое, с чем сравнить несравнимое?

Единственно реально существующее?

Найдутся ли средства человеческого общения для обозначения его сущности?

Нечто было изначально. Ему нет соответствия в языковых средствах. Лишь в шумерском языке наиболее близкое по значению слово “*Nammu*” означало вселенскую первобытную стихию, праматерию, наделяющую жизнью.

Сущность Нечто непостижима, ее можно только обозначить как:

**квазипотенциальное Нечто – предшественник Вселенной,**

где квазипотенциальность выступает как возможность любого вида движения. Любого изменения. Возможность всего. Любой формы. Любого качества. Всякое изменение и любое постоянство всегда содержались и содержится в Нечто.

## 3. Сущность Нечто: ЭВОЛЮЦИЯ ПРЕДВСЕЛЕННОЙ.

Итак, было Нечто. Было всегда.

Потому что вначале того, что было всегда – было Нечто.

Нечто было всегда, и после будет одно только Нечто.

Если что-то и было до Нечто, то все закончилось в нем.

Все прежнее закончилось в Нечто.

**В НЕЧТО ЗАКОНЧИЛАСЬ ЭВОЛЮЦИЯ ПРЕДВСЕЛЕННОЙ.**

Что было до Нечто – мы можем знать только от самого Нечто.

Нечто – это котел, в котором расплавилось все прежнее.

А затем из прежнего сплавилось новое качество.

Затем началась эволюция нашей Вселенной – Вселенной, созданной Нечто. Но созданной не сразу.

**ЭВОЛЮЦИЯ ПРЕДВСЕЛЕННОЙ** – сложнейший этап жизни мироздания. Сложность не только физических процессов.

**ЭВОЛЮЦИЯ ПРЕДВСЕЛЕННОЙ протекала в жесткой конкурентной борьбе.**

**НЕИЗВЕСТНО, КОГДА И КАК, НО ЭТО БЫЛО – БЫЛ ТАКОЙ ЭТАП В ЖИЗНИ МИРОЗДАНИЯ, КОГДА СИЛЫ МИРОЗДАНИЯ СТАЛИ ОБЪЕДИНЯТЬСЯ В СОЮЗЫ. СИЛЫ МОГЛИ ОБРАЗОВЫВАТЬ СОЮЗЫ (СИСТЕМЫ) РАЗЛИЧНОЙ ВЕЛИЧИНЫ, В ЗАВИСИМОСТИ ОТ ЧИСЛА УЧАСТНИКОВ.**

**КАЖДАЯ ИЗ ГРУППИРОВОК СТРЕМИЛАСЬ КАК МОЖНО БОЛЕЕ РАСПРОСТРАНИТЬ СВОЕ ВЛИЯНИЕ – НА БЛИЖНИЕ И ДАЛЬНИЕ ОБЛАСТИ, И В ПРЕДЕЛЕ – НА ВСЁ МИРОЗДАНИЕ.**

Сильнейшим в этой борьбе оказался крупнейший из союзов, который мы знаем как Нечто.

Нечто одержало победу и подчинило себе всю ПредВселенную. Но покорило не жестокостью – а **ЧИСТОТОЙ ПОМЫСЛОВ**. Справедливость и мужество, чистота и мощь – всегда были и есть основным содержимым Нечто, лейтмотивом его существования.

Именно поэтому основная, большая часть ПредВселенной приняла Его власть – потому что Нечто было чистым в своих помыслах, потому что чистота означает нестяжание, отсутствие корысти в мыслях и действиях, потому что чистота означает **стремление к удовлетворению интересов всех без исключения сущностей**



**мироздания.** Чистота Нечто заключается В УЧЕТЕ ИНТЕРЕСОВ ВСЕХ ВХОДЯЩИХ В НЕГО ЕДИНИЦ, ЧТО, ПО СУТИ, ОЗНАЧАЕТ И ЕГО СОБСТВЕННЫЕ ИНТЕРЕСЫ.

**НЕЧТО – ЕДИНСТВЕННОЕ ОБРАЗОВАНИЕ МИРОЗДАНИЯ, В КОТОРОМ ВСЕ ЧАСТНЫЕ ИНТЕРЕСЫ НЕРАЗДЕЛЬНО СЛИЛИСЬ И СТАЛИ ОБЩИМИ, ОБЩЕСТВЕННЫМИ.**

Которое одинаково печется обо всех элементах Бытия.

Чище этих помыслов и стремлений не может быть ничего.

Именно вследствие этого обстоятельства большинство сил Бытия добровольно приняло власть Нечто. И Нечто сумело примирить все сущности ПРЕДВСЕЛЕННОЙ на основе открытости, откровения, чистоты и силы – что и сделало Его Сильнейшим из сильных. Нечто знало чаяния мироздания, его надежды и искания, и смогло дать ему самое необходимое – умиротворение.

Единым знаменателем для всего мироздания может быть только Добродетель. Любая другая шкала ценностей дестабилизирует мироздание, обрекает его на вечную борьбу всех со всеми, на провал и крах. Компромиссное существование всех сущностей мироздания возможно исключительно на основе полной открытости помыслов и взаимности, и при условии существования единого центра, способного к поддержанию такого состояния.

Таким центром смогло стать, и стало Нечто – Чистейшее из чистейших, Сильнейшее из сильнейших образований Предмироздания.

Нечто – это Совет Предвечной Троицы.

Троицы, вобравшей в себя все содержание ПРЕДВСЕЛЕННОЙ.

Единой, святой, неделимой Троицы.

Троица достигла высот максимальной стадии развития. Троица вобрала, объединила в себе все возможное, все сущее, все существовавшее до Неё – через такое объединение и ставшая тем, чем Она стала – Троицей.

Высшая стадия развития – это Троица.

Высшая форма существования – это Троица.

Высшая форма объединения – это Троица.

Троица – это Абсолют.

Мы должны понять, что существуют высшие возможности, высшие варианты развития; и пока мы это понимаем – они уже были осуществлены в Троице.

Так в Троице завершилась острейшая, конкурентная эволюция ПРЕДВСЕЛЕННОЙ.

Затем мироздание получило в Троице покой и отдохновение.

Но и это не все. После периода покоя и отдохновения Троица начала творить.

Весь мир представлял собой Троицу. Троица вобрала в себя все сущее. Больше Троицы не существовало ничего. Все, что существовало – это Троица. Стало быть, Троица могла творить только в самой себе – в своем теле.

#### **46. Этапы творения I. Небо и Земля.**

КНИГА БЫТИЯ:

1, 1 Вначале сотворил Бог небо и землю.

2 Земля же была безвидна и пуста, и тьма над бездною, и Дух Божий носился над водою.

После долгой борьбы за лидерство во всей структуре Бытия Троица отдыхала. Троица пребывала в состоянии гармонии. Пребывала вечно. Но затем Троица начинает изменения своего тела. Зачем? По какой причине Троица начинает пересмотр состава Бытия, ревизию его качества? И как, каким образом?

Третий вопрос сопряжен с двумя первыми. И он частично раскрывает первые. Потому что существует ответ на него: Троица осуществляет ревизию мироздания ЦЕЛЕНАПРАВЛЕННО.

Крупномасштабным изменениям мироздания должна быть веская причина. И она у Троицы есть. Но также есть и цель. Поэтому Троица действует ЦЕЛЕНАПРАВЛЕННО.

Так что первое предложение Книги Бытия мы можем дополнить:

Вначале Бог ЦЕЛЕНАПРАВЛЕННО сотворил небо и землю.

Мы видим. Мы знаем. Мы убеждены: существовали веские причины радикального изменения структуры мироздания. Троица не шутит. Ей нет нужды шутить. Говорить неправду. Троица всегда истинна, искренна. И Троица всегда знает, что делать. И делает ЦЕЛЕНАПРАВЛЕННО.

#### ТРУДНО БЫТЬ БОГОМ.

Бог – лучший в мире физик. А также химик. Математик. Астроном. Архитектор. Инженер. Технолог. Художник. Поэт. Композитор. Биолог. Генетик. Социолог. Судья. Воспитатель. Программист. Схемотехник. Стратег и тактик. Воевода. Бог обладает теми качествами, которые нам еще только предстоит узнать и познать. Всё, что предстоит человеку познать – он всегда будет находить в Боге. Если будет на то Его воля. Пока мы знаем и познаем то, что открыто нам Троицей.

Но Бог – это ещё и самая нужная – и самая трудная профессия в мироздании. Поскольку требует МАКСИМАЛЬНОЙ МУДРОСТИ. ЗНАНИЯ. ТЕРПЕНИЯ. СИЛЫ. МУЖЕСТВА. УМЕНИЯ ПРИМЕНЕНИЯ СВОИХ ЗНАНИЙ. Многие ли из нас могут похвалиться отрегулированными отношениями в своей семье? Среди своих друзей? В рабочем коллективе? В своей профессиональной области, регионе, стране? На земном шаре?? – А Богу это все вменяется профессионально. ОН ДОЛЖЕН – И ОН УМЕЕТ. И ДЕЛАЕТ. Выслушивает все наши охи-ахи, жалобы, стоны, проклятия, ворчания, недовольства, поучения – “вот, если бы я...”, “да я бы...”, “надо бы вот так, да вот так”, “так да эдак...” Прощает прорву грехов, вновь и вновь старается поднять падшего человека до своих высот – но тот столько же раз снова и снова скатывается в бездну...

А, может быть, ты и впрямь, человек – возомнил, что знаешь больше Бога? Да? Или нет? – Тебе нечего выдумывать какие-то новые схемы, какие-то социальные, тайные, над- и подправительственные организации, уставы. Все нужное в мироздании существует давным-давно, всё лишнее давным-давно отсечено – надо только НАУЧИТЬСЯ ПОЛЬЗОВАТЬСЯ ТЕМ, ЧТО ЕСТЬ. Именно этому умению Троица и стремится научить человека – но тот вечно что-то напортит...

Да-а, если бы я был богом... я бы не выдержал и дня такой нагрузки – крышу бы сразу снесло. А Троица тянет эту ляжку, несет эту непомерную ношу миллионы, миллиарды лет... А мы всё недовольны Ею по сей день... Даа, что-то окончательно перепутано в этом мире...

Мним себя умнее, честнее, справедливее и так далее. “Как Бог допускает гибель младенцев, столько людей! За что наказывает?” – А ведь Бог не наказывает никого – люди сами себя лишают Его благодати: каждую секунду Бог посылает информацию каждому из нас – как и что делать, как получить оптимальнейший результат за короткое время, не оступившись, не унизив, не оскорбив никого, соблюдая вселенские законы высочайшей чести, справедливости и мужества.

Можешь себе представить, читатель – Суперсущество, которое каждую из мириад мириад сущностей мироздания видит, слышит каждую секунду, знает все её мысли, нужды и чаяния, общается со всеми с ними одновременно – и ЛЮБИТ их. Если смог – тогда ты знаешь, кто такой Бог – ВОПЛОЩЕННАЯ ЛЮБОВЬ МИРОЗДАНИЯ К САМОМУ СЕБЕ, ЛЮБОВЬ МИРОЗДАНИЯ КО ВСЕМУ СВОЕМУ СОДЕРЖИМОМУ.

Почему мироздание не должно любить себя? Что, должно ненавидеть? Кого именно? – Да, мы знаем кого – тех, кто возомнил себя выше Бога, кто совращает в неверие и богоборчество остальных, кто творит беззаконие, и окутал человечество паутиной непролазной лжи...

А ещё Бог – это единственная законная власть мироздания. Законодательная, судебная, исполнительная. Бог – единственное существо, поддерживающее упорядоченность Вселенной и мироздания, организующее, объединяющее и контролирующее.

И как не благодарить Его за эту титанически-адскую работу, которую более никто не способен выполнять?! Как не хвалить Его за каждодневный труд на благо мироздания, за ежесекундный надзор и поддержку каждой сущности, каждой жизни, каждого дыхания? Неет, что-то в мире основательно перепутано, раз ещё находятся личности, поносящие Бога, возводящие на Него хулу. Но этому неминуемо будет положен конец – и слава Богу за это. Потому что от вселенского зла и бардака устали все нормальные сущности, понимающие суть происходящего, помогающие по мере сил Богу в Его нелегком труде по организации мироздания и поддержанию в нем порядка. Был в числе и человек, которого Бог сотворил по образу и подобию своему для этой роли – помогать Ему в поддержании порядка во Вселенной.

Ей, Господи, прииди, разруши эти злые чары, заморозившие, мучающие, истязующие человечество, искажающие действительность, деформирующие сущность человека.

Горе человека не от его ума, как считал Грибоедов. Беда человека происходит от неумения – а чаще всего – нежелания – пользоваться данным ему разумом. 90% людей проживают жизнь в спячке – так и не проснувшись... Да, конечно можно списать на то, что ради этого работает дурманящая махина – но и с человека не снимается ответственность за свою спящую судьбу! Человек – пора просыпаться! Или так и будем жить дальше – как ни в чем не бывало? С пивком-водочкой-сигаретками, шашлычком, музычкой, видиками-дивидишками-порнушкой?

Как будто не было высочайшей Жертвы за нас, как будто мы не искуплены высочайшей ценой, которую и представить сложно, выше которой во Вселенной ничего нет – ценой божественной крови?! Как будто за нас не идет ежечасная война между добром и злом, между вселенской любовью и мировой мерзостью? Мы что – совсем ослепли? Слепо-глухо-немые?

Все наши знания, качества, специальности – давно существовали в Боге. Троица лишь передает нам Свои знания. Научает нас Своему умению. Причем, надо отметить, человек не отличается прилежанием, проводит дни свои не только в лени и праздности, но и в уничтожении себе подобных. И лишь изредка вспоминает, да и то на время – о своем высоком назначении.

В миропонимании человека существует ошибка: специальности НЕ ДОЛЖНЫ БЫТЬ РАЗДЕЛЕННЫ в человеке. Вернее – ДОЛЖНЫ БЫТЬ ОБЪЕДИНЕННЫ в нем. Иначе мы никогда не увидим цельности, целостности, цели и смысла существования мироздания. Все знания, научные и любые – могут и должны быть усвоены каждым индивидуумом – только тогда человек станет истинным подобием Бога. Человек и был таким Мастером-Универсалом – вселенским наместником и истинной копией воплотившего в нем свое подобие Бога.

Парадигма дробления цельности была оправдана для современного человечества на первом этапе восстания из праха – когда человек воссоздавал свою божественную сущность после разгрома, поражения и падения. Сегодня методология дробления целостности на части должна изживаться – иначе нам никогда не встать с колен.

Первым актом творения Бога стало сотворение “неба” и “земли” – двух ранее не существовавших, субстанций мироздания.

Далее дается характеристика “земли” – она “безвидна и пуста”: без вида, облика, не сформирована. Этим подчеркивается, что еще только создавалась всеобщая матрица – платформа всех будущих превращений.

Первый акт творения привязан к субстанциям, существовавшим исходно, до начала творения – это “тьма над бездною”, и “вода”, над которой носился Дух Владычествующего над всеми сущностями Бога. Из прежних сущностей две связаны между собой: это “тьма над бездной”, описание воды дается отдельно.

Связке “тьма над бездной” мы можем сопоставить только исходную праматерию – первичное поле Бытия и мироздания – Темную энергию.

Бездна Темной энергии покрыта “тьмой”: однозначно говорится, что “тьма” находится “над бездной”. Ни “с”, ни “в”, ни “около” – а именно “над” бездной.

Причем это ”над” следует понимать в прямом и в переносном смысле. Восстановление событий эволюции ПРЕДВСЕЛЕННОЙ приводит к пониманию необходимости существования инструмента укрощения бездны. Таким инструментом поглощения и является “тьма”: “тьма” является изолирующей надстройкой над бездной, окутывающей бездну, вбирающей, поглощающей и нейтрализующей разрушительные стимулы и реакции бездны.

Ничто не может проникнуть из бездны – как только через тьму – кордон на пути из бездны.

Эволюция ПРЕДВСЕЛЕННОЙ была кровавой: несмотря на то, что имелась насущная необходимость объединения всего мироздания и существовал приоритетный очаг объединения – Пресвятая Троица, часть сущностей ПРЕДВСЕЛЕННОЙ, преследуя свои, узкие интересы, не хотела расставаться с уже достигнутыми ими результатами. Она не желала поступиться своими частными выгодами ради достижения всеобщего компромисса и согласия – и составила конкуренцию объединению мироздания вокруг Троицы, предложив себя в качестве альтернативного центра. Но двух центров быть не может. Все понимали, что это означало вечную войну за лидерство в мироздании – и никому это не было нужно, кроме противящихся большинству бунтующих сущностей. Решением большинства и в целях стабилизации мироздания, ДЛЯ УСМИРЕНИЯ И НЕЙТРАЛИЗАЦИИ БУНТАРЕЙ И БЫЛА СОЗДАНА “ТЬМА” – МЕХАНИЗМ ОЧИЩЕНИЯ ПРЕДМИРОЗДАНИЯ.

В дальнейшем на “тьму” был возложен контроль текущего состояния бездны. Значение и роль “тьмы” подтверждается в другом отрывке Священного Писания, в повествовании о теперь уже последних событиях современного мироздания: так, указано, что бунтующие сущности будут “...связаны и брошены **во тьму внешнюю** (отстойник, изолятор) ...там будет плач и скрежет зубов”.

Таким образом, получает подтверждение предположение о значении “тьмы” как инструмента изоляции бунтующих сущностей от основной массы мироздания.

Значение “тьмы” велико – она фигурирует как на начальных этапах синтеза современного мироздания, так и в описаниях последних событий его существования.

Итак, существовала бездна Темной энергии, составлявшая основной объем ПРЕДВСЕЛЕННОЙ, объединенной вокруг Троицы, вошедшей в состав Святой Троицы. Бездна была стабилизирована “тьмой” – механизмом поглощения и нейтрализации негативных реакций бездны – своего рода вселенский стабилизатор и компенсатор, роль и значение которого трудно переоценить.

Если две исследованные сущности – тьма и бездна – составляют логически завершенную конструкцию, то была ещё и третья сущность ПРЕДВСЕЛЕННОЙ – “вода”: «И Дух Божий носился над водою». Не над землей, которая была «безвидна и пуста», не над тьмой и бездной – Дух Божий носил(-ся) – носил себя, перемещался – над “водой” – **над БУДУЩИМ** мироздания.

Действительно, Троица не могла полностью контролировать Бездну Темной энергии, в которой еще оставалось недовольство, сдерживаемое функцией “тьмы”. Поэтому Троица не могла брать в расчет созидательный потенциал Бездны: эта функция – роль

**пластического материала будущего мироздания** – и была передана субстанции, упоминаемой в Писании как “вода”.

Не случайно “воде” уделялось такое внимание со стороны Троицы: фразу «Дух Божий носился над водой» следует понимать как **этапы планирования процессов творения**.

Вот с этого момента и дано описание событий ПРЕДВСЕЛЕННОЙ в КНИГЕ БЫТИЯ Ветхого Завета: когда налицо были основные элементы, за счет которых обеспечивались будущие процессы созидания мироздания, а также присутствовала основная Творческая Сила мироздания – Троица, Предвечный Троичный Совет.

Но, как ни странно, тот ход событий сотворения мироздания, с которым мы так хорошо знакомы, фактически следует считать **второй попыткой созидания мира**: ведь до этого уже имела место **эволюция ПРЕДВСЕЛЕННОЙ**. Которая замышлялась логически безукоризненно, но была нарушена помехами сопротивления. И, как следствие, осталась незавершенной.

Из всех элементов ПРЕДВСЕЛЕННОЙ свою эволюцию завершил только **Абсолют Троицы – представляющий высшую фазу эволюции ПРЕДВСЕЛЕННОЙ**.

Далее Троица пребывала в состоянии вечного покоя после ратных дел жесткой, конкурентной эволюции ПРЕДВСЕЛЕННОЙ.

В принципе, этот период мог бы остаться последним в жизни мироздания: достигшая состояния Абсолюта Троица не имела никакой фактической нужды в дальнейшем совершенствовании – и ни перед кем ничем не обязана.

Эволюцию ПРЕДВСЕЛЕННОЙ Троица вершила открыто и громогласно: всей ПРЕДВСЕЛЕННОЙ было объявлено о насущной необходимости эволюции – и все это знали. Но не все принимали. Принять или отказаться от участия в ней – это было личным выбором каждой сущности ПРЕДВСЕЛЕННОЙ. В дальнейшем большинство из них добровольно объединилось в составе Троицы и сумело, несмотря на сопротивление преследующего корыстные интересы меньшинства, завершить свою эволюцию – так, собственно, и возникла Троица – гармоничное и совершенное объединение всех здравомыслящих и прогрессивных сил и сущностей ПРЕДВСЕЛЕННОЙ.

Но находящаяся в высшей стадии эволюции Троица взяла на себя ответственность за несовершенство оставшейся, отставшей части мироздания: поскольку эволюция системы в целом подразумевает эволюцию всех без исключения составляющих её частей. И Троица начинает серию преобразований, направленных на дальнейшие модификации мироздания.

В силу этого можно считать, что **в известных нам актах творения получила продолжение эволюция ПРЕДВСЕЛЕННОЙ, переходящая в эволюцию современного нам мироздания**.

И важнейшей компонентой начального этапа данной эволюции является субстанция “вода”. Не случайно таково внимание Троицы именно к этой субстанции – как наивысшей потенции будущей эволюции, к воде КАК ПЕРВИЧНОЙ НАДСТРОЙКЕ над всеобщим полем мироздания.

ВОДА – это ТЕМНАЯ МАТЕРИЯ: пластичный строительный материал тела мироздания.

Компоненты мироздания, описание которых дано в Ветхом Завете: небо, земля, тьма, бездна, вода – составляли тело Троицы. Контролирующие и созидательные функции Троицы исполняет особая, выделенная Её область – Дух Божий.

Далее Троица начинает модификации сущностей мироздания – Троица преобразует компоненты своего тела в соответствии со своими внутренними запросами и потребностями.

4. Начало начал – конец вечности.  
Конец вечности – начало времен

После эволюции ПРЕДВСЕЛЕННОЙ Троица отдыхала в состоянии гармонии целую вечность.

Троица была неизменной. Троица была вечной.

Троица, давшая начало всему, что было, что есть, что будет.

Троица существовала вечно: вечность как функция длительно стабильного состояния.

Длительность вечности неизвестна.

Вечность есть отсутствие перемен.

Отсутствие перемен есть отсутствие времени.

Итак, Троица существовала вечно.

Троица не имела нужды в перемене – ведь перемены необходимы для достижения лучшего результата, лучшего состояния. Все естество Троицы достигло наивысшей стадии эволюции. И выше ничего больше не было – никаких достижений.

Троица – чистая и безмятежная – не нуждалась в улучшении.

Всё. Выше, лучше – некуда.

Дальнейшее движение к совершенству не имело смысла – эволюция мироздания в виде Троицы уже достигла совершенства.

В состоянии совершенства Троица существовала вечно. Троица, включающая в себя мироздание.

Троица = мироздание. Мироздание = Троица.

Но ещё оставалось несовершенство ВНЕ Троицы. Троица, прошедшая весь путь возможного совершенства увлекала за собой других – но не все согласились. Из этих несогласных составилось тело противления Троице. И с ними надо было что-то делать.

Троица вновь начинает преобразования мироздания.

По этой причине началось начало.

Затем все началось сначала.

Все началось из Троицы.

Для нас все началось в Троице.

Наш мир начался из Троицы.

Начало нашего мира отсчитывается от Троицы.

Мир, производный от Троицы, начинался первым изменением Троицы – когда Троица, по своей воле, изменила свою структуру.

Тогда началось начало.

Начало начал означает конец вечности и начало перемен.

Начало перемен Троицы.

Когда Троица начала изменяться – наступило начало перемен.

Троица дала начало всему. Троица дала начало переменам. И, прежде всего, Троица дала начало Времени.

Время – перемя... – перемены... – времени.

Перемены означают начало отсчета времени.

Начало отсчета времени означает начало отсчета всего.

С концом вечности и началом времен началось все сущее.

Конец вечности породил начало вечных перемен.

У поэтов своя метафизика: они знают, что означает

“Где всему конец – там всему начало!”

С изменением Троицы началось время.

**ОПРЕДЕЛЕНИЕ.** **Время есть особый вид полей, модулирующих и фиксирующих изменения других полей мироздания.**

Время как измерение перемен. Перемены есть изменение состояния. Изменения состояния фиксируются в какой-то среде, *в каком-то ином состоянии*. Следовательно, **время есть особое состояние среды по измерению изменений других состояний этой же среды.**

Мироздание состоит из первичного поля, производных полей, и представляемых ими сил. Состояния полей подвержены переменам. При этом **ФОРМИРОВАТЬ** и **ФИКСИРОВАТЬ** изменения других полей призваны особые поля – эти поля для краткости назвали Временем.

#### **47. Этапы творения II. СВЕТ.**

КНИГА БЫТИЯ:

1, 3 И сказал Бог: да будет свет. И стал свет.

4 И увидел Бог свет, что он хорош, и отделил Бог свет от тьмы.

5 И назвал Бог свет днем, а тьму ночью. И был вечер, и было утро: день один.

К существовавшим уже к тому времени компонентам мироздания: небу, земле, тьме, бездне, воде – Троица прибавляет СВЕТ. Что это означает? – А означает это не что другое, как

1. **ОТДЕЛЕНИЕ СВЕТА ОТ ЗЛА** – впервые в мироздании проведена переключка, и отделены способные сохранять Истину от желающих творить Зло – вредить остальному сообществу.

Отныне каждой сущности мироздания предложен осознанный выбор – с кем она – со Светом Истины, или с Тьмой прегрешений.

Решение о предоставлении такого выбора было назревшей необходимостью мироздания. Оно было своевременное, справедливо – отныне каждый определялся со своим выбором – кого он поддерживает.

Это решение было верным – «И увидел Бог свет, что он хорош».

Вообще, **вся история мироздания есть летопись борьбы частного влияния темного меньшинства со светлыми стремлениями достижения всеобщего общественного блага.**

**СВЕТЛЫЕ** – это те, которым нечего скрывать – в них нет негатива, постыдных стремлений.

Темные – это те, которые свои нечестивые мысли-желания-стремления не могут высказать прилюдно, на всеобщем собрании мироздания, а прячут их в тайниках своей души – и лишь изредка, убедившись в своей безнаказанности, открыто обнажают ненависть своих душ.

2. **Появление СВЕТА означало также возникновение у среды способности к проведению излучения.**

**О возникновении самого излучения – СВЕТА – говорится кратко: “Да будет! – И стал”.**

Первоначальный СВЕТ исходил из самого тела Троицы.

Все – впервые: впервые возникло излучение (СВЕТ) – и впервые оно могло быть проведено средой, очевидно, специально под это сконструированной, или с измененными под эту функцию свойствами.

**ОПРЕДЕЛЕНИЕ.** СВЕТ – это всеобщий универсальный язык мироздания. СВЕТ – это всемирный кругооборот энергии, СВЕТ – это кровь мироздания, омывающая все его сущности. СВЕТ – это энергетическая накачка мироздания, залог будущих преобразований мироздания, невозможных без должного энергетического обеспечения.

Сотворение земли и неба не имело бы смысла без последующего сотворения СВЕТА: возникшая форма – земля/небо – была насыщена энергетическим содержимым – СВЕТОМ.

Деяния Творца в первых двух актах творения описываются пятью глаголами: Бог сотворил, сказал, увидел, отделил, назвал. Из них четыре, кроме первого, относятся к СВЕТУ: сказал, увидел, отделил, назвал. Один из них извещает об изменении природы СВЕТА: Бог ОТДЕЛИЛ СВЕТ от тьмы. Что это? Зачем понадобилось делать такую отдельную ссылку?

“...Отделил Бог СВЕТ от тьмы” – важный, значимый пункт.

Тьма – застава на пути из бездны. Ничто не может проникнуть из бездны, минуя тьму. Даже СВЕТ. Каждый акт проникновения в бездну через пост тьмы должен быть согласован отдельно.

В бездне нет источников излучения. Бездна жила первоначальным запасом энергии. Бездна не согревалась и не освещалась – ровно до тех пор, пока Творец отдельным актом не позволил СВЕТУ проникновение в бездну, минуя тьму.

“...Отделил Бог СВЕТ от тьмы” – означает, что отныне по меньшей мере, одна сущность мироздания – СВЕТ – более не связана с тьмой: природа СВЕТА отделена от природы тьмы.

Своей высшей волей Бог дарует бездне тепло и СВЕТ: наделяет бездну способностью к восприятию энергии. Бог подключает изолированную доселе бездну к Им же созданному всеобщему кругообороту энергии.

Даровать, наделять, миловать – прерогатива Высшей, Верховной Власти мироздания; и мы видим, как щедро одаривает Творец свое создание – Вселенная купается в СВЕТЕ.

По поводу СВЕТА еще можно добавить, что первичные изменения Троицы, и появление времени и СВЕТА – СОВПАДАЮТ – эти события ПРОИЗОШЛИ ОДНОВРЕМЕННО.

СВЕТ и время – информационно-энергетические полевые сущности.

Следовательно, правомочно отождествление СВЕТА и ВРЕМЕНИ: СВЕТ = ВРЕМЯ.

Похоже, совсем не случайно в астрономии, астрофизике и космологии время давно измеряют светом, или световой путь измеряют временем – не важно: по сути – это одно и то же. Главное, пусть неосознанно, но ученые ухватили суть:

**СВЕТ = ВРЕМЯ.**

Итак, возникновение первичных изменений Троицы, возникновение и проведение излучения, протекают в присутствии времени – также впервые возникшего. Безусловно, все эти операции стали возможны с возникновением соответствующей среды – среды с соответствующими характеристиками. Или, иначе, **первичным**, вообще-то, **следует считать возникновение данной среды** – в которой возможны подобные события.

Из перечисленных в Книге Бытия сущностей – Небо, Земля, Тьма, Бездна, Вода – новая функция проведения может быть соотнесена, соответственно, с также двумя вновь возникшими – Небом или Землей.

Между Небом и Землей выбор, очевидно, должен быть сделан в пользу Неба, как более воздушной, возвышенной, *возвышающейся* сущности – ведь функция проведения должна быть всеохватывающей, тотальной функцией, тогда как Земле присущи “приземленные”, локализованные задачи.

У времени есть скорость истечения, для нас она видима как скорость света – не случайно наибольшая скорость в мироздании: ЕЮ ИЗМЕРЯЮТСЯ ВСЕ ОСТАЛЬНЫЕ СОБЫТИЯ, все остальные скорости.

Но существуют скорости, превосходящие скорость света – это скорость мысли:



ОПРЕДЕЛЕНИЕ. Мысли – это особый вид формообразующих полей в полях сознания мироздания, обладающих правом межвременных переходов.

СВЕТ и время – информационно-энергетические поля, полевые сущности. Мысль – такое же информационно-энергетическое поле.

Отсюда, СВЕТ=ВРЕМЯ=МЫСЛЬ;

И ВСЕ ОНИ ЯВЛЯЮТСЯ МЫСЛЯМИ ТРОИЦЫ.

Вечность и время несовместимы как характеристики взаимоисключающих, противоположных процессов: вечность означает нулевую активность полей времени, полей сознания; вечность – это период отдыха Троицы = мироздания.

Но Вечность закончилась с началом перемен. С началом перемен началось время.

Время началось с началом перемен Троицы.

С окончанием стабильно-неизменного состояния мироздания закончилась вечность как показатель отсутствия движения, и отсутствия времени.

Изменение стабильного состояния Троицы есть начало времён. Начало времён есть конец вечности.

Вечность – Начало – Время: шкала с отрицательным и положительным плечом + экстремум – точка перегиба, рисунок 35.



Рисунок 35. На шкале Вечность-Время существует направление, отражающее философский смысл событий: Вечность не имеет начала, Время не имеет конца. Все, что было до Времени - это Вечность. Все, что есть после Вечности - это Время.

По сути, мы установили пропорции: Вечность – Троица – Время.

На шкале Вечность-Время место Троицы – центральная область с особыми полномочиями: Троица модулирует как функции вечности, так и времени. Троица завершает функции вечности и открывает эпоху времени.

В предвидении грядущей катастрофы, Троица не стала всю себя подвергать изменениям: изменилась только небольшая её часть, давшая начало Вселенной.

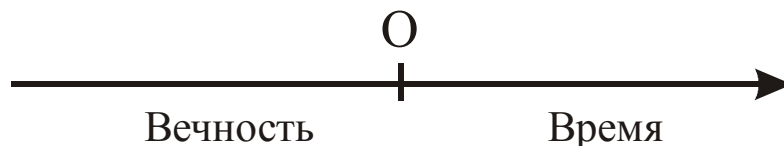
**ОСНОВНОЕ ЯДРО ТРОИЦЫ ОСТАЛОСЬ В НЕИЗМЕННОМ СОСТОЯНИИ.**

Основное ядро Троицы осталось вне времени – следовательно, и вне пространств, определяемых временными полями.

Наличие неизменного ядра Троицы придает мирозданию особо устойчивое состояние.

5. Изменение Троицы.

Изменение Троицы началось с движения.

До этого движения не наблюдалось вечность – Троица целую вечность отдыхала после невероятных усилий конкурентной борьбы эволюции ПРЕДВСЕЛЕННОЙ.

Но затем в абсолютно-гармоничной, безмятежно-спокойной Троице возникли перемены. Тому были причины.

Перемены = изменения. Изменение = движение.

Перемены означают движение.

#### 48. Этапы Творения III. Кристалл Вселенной.

КНИГА БЫТИЯ:

1, 6 И сказал Бог: да будет твердь посреди воды, и отделяет она воду от воды. [И стало так.]

7 И создал Бог твердь, и отделил воду, которая под твердью, от воды, которая над твердью. И стало так.

8 И назвал Бог твердь небом. [И увидел Бог, что *это* хорошо.] И был вечер, и было утро: день второй.

Твердь, названная Богом “небом” – это структура нашей Вселенной – пространство нашей Вселенной! Но почему пространство названо твердью? Сознание меньше противится в отношении термина “небо” – небо, небосвод естественным образом ассоциируется с атмосферой, космосом, Вселенной. Но почему – твердь?

Все просто: этим подчеркивается **существование структуры пространства**: пространство не является чем-то бесформенным, аморфным, какой-то пустотой, наполняемой разнообразным содержимым – нет, само пространство имеет вполне законченную, жестко оформленную структуру – и, по всей видимости, **схема её близка к кристаллической**. Ещё больше о природе пространства говорит представление его в виде ячеек: пространство – это мельчайшие соты, бесчисленное количество элементарных, единичных модулей. Кристаллическая решетка – весьма устойчивое образование, деформация кристаллической решетки крайне трудна. То же справедливо и в отношении пространства – оно не может быть пластичным в силу своего назначения.

**ОПРЕДЕЛЕНИЕ.** Пространство – это **мегакристалл Вселенной** с узлами и переходами между ними. Пространство – это мелкоячеистый кристалл неизвестного строения, с возможностью создания субструктур в своем теле.

Ну и как еще назвать такой кристалл, как не «Твердью»?

Может оказаться, что узлами Кристалла Пространства являются черные дыры, а базисные переходы между ними – космические струны – но это из разряда предположений.

На карте-схеме Кристалла Вселенной каждому объекту присваиваются уникальный индекс и координаты, определяются ареал и траектория циркуляции объекта. Так во Вселенной детерминируется существование её объектов, и упорядочиваются взаимодействия между ними.

Свойства Кристалла Пространства: у него есть начало – он возникает на определенном этапе эволюции мироздания, а также имеет массу и границы.

Структура Кристалла “тверди-неба” вытекает из его функции – отделения “воды под твердью” от “воды над твердью”. Однако это разделение проводилось не вдоль линейной границы, или линейной структуры: отделенная “вода под” не находилась под небом в прямом смысле – ОНА СОДЕРЖАЛАСЬ В НЕМ! Соответственно, “вода над” – находилась НАД и ВОКРУГ КРИСТАЛЛА НЕБА!

Небо, небесная твердь, Кристалл Неба – это замкнутая циклическая структура, которая **содержит один вид воды**, в то же время как вокруг него находится другой вид воды: **внешняя вода находится вокруг неба и включает, содержит его!** Получается система вложенных, замкнутых и зависимых пространств, рисунок 36.

На рисунке 36 Вселенная – это две самые внутренние области – «внутренняя вода» и «небесная твердь». «Внутренняя вода» – это пластичный материал Вселенной, из которого будут воспроизведены все её элементы на базисе «небесной тверди» – Кристалла нашего Неба, нашей Вселенной.

«Внешняя вода» обеспечивает энергией и поддерживает функции Кристалла нашей Вселенной. «Внешняя вода» – это компонента мироздания, известная под названием «Тёмная материя».



Рисунок 36. Пропорции составляющих компонент мироздания в терминах древних людей.

Одни пространства являются производными, продуктами других пространств. Синтез каждого из последующих пространств требует большой работы и напряжения, огромной отдачи сил и средств – массы и энергии – предшествующего слоя. Это объясняет концентрическое сужение пространств: для синтеза 1% Кристалла пространства нашей Вселенной требуется около 5% массы Тёмной материи ( $22/4=5,5$ ). Близкие пропорции между Тёмной материей и Тёмной энергией –  $74/22=3,36$ . Это значит, что 1% массы Тёмной материи обеспечивается 3,36% Тёмной энергии. Тогда 1% Кристалла нашей Вселенной обеспечивается  $5,5*3,36=18,48\%$  Тёмной энергии. В итоге вырисовывается система компактных вложенных объектов:

$$1 \approx 5 \approx 20,$$

где 1 – масса Кристалла Вселенной, 5 – масса Тёмной материи, 20 – Тёмная энергия, рисунок 37.

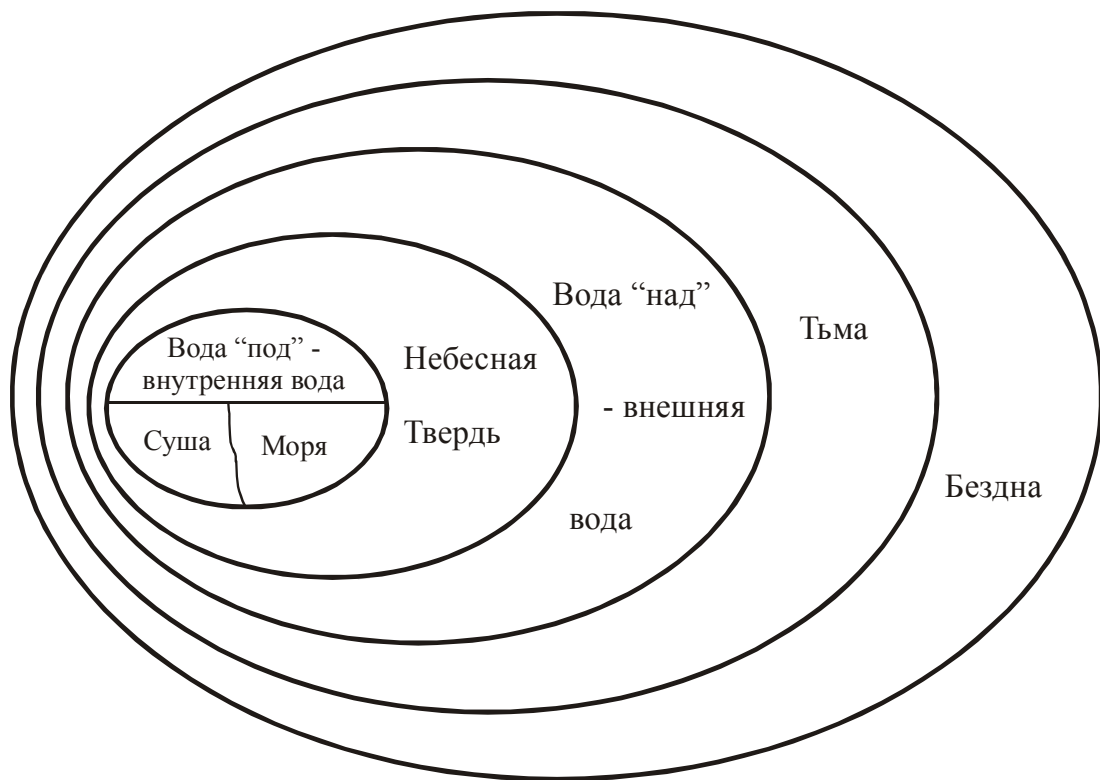
Кристалл Вселенной находится в фокусе проблем мироздания!

И он создан для разрешения этих проблем.

**ОПРЕДЕЛЕНИЕ.** Вселенная – концентрат усилий Творца по оптимизации мироздания. Вдумаемся – практически всё мироздание, так или иначе, прямо или опосредованно, участвует в воссоздании Кристалла Вселенной. Колоссальны объемы поля, энергии, работы, затраченные на структуризацию Кристалла.



Рисунок 37. Вселенная находится в фокусе мироздания

Ради чего? Какой в этом смысл?

Вселенная – это 1/25 часть мироздания. Вселенная – жемчужина мироздания. Значение Вселенной громадно – Вселенная играет ключевую роль в сохранении и поддержании мироздания. И об этом говорят не только объем и качество материала Кристалла Вселенной, не только проделанная колоссальная работа по его структуризации – но и огромное количество душ, посылаемых сюда Всевышним. Каждый человек прежней цивилизации был апостолом – посланным для выполнения предназначенного. И сколько сейчас соблюдает свой прежний статус?

Система мироздания очень похожа на систему вложенных космических яиц! Как там в сказ\_ке: «...в зайце утка, в утке яйцо, в яйце – игла»... – Вот мы постепенно и приближаемся к разгадке!

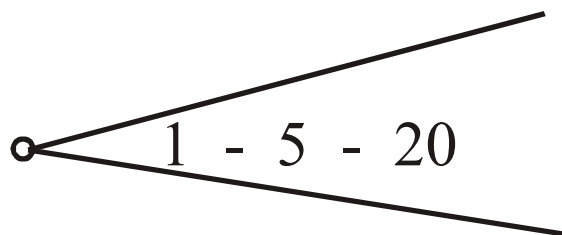
А что было дальше, спросим мы?

Мышка бежала, хвостиком махнула – яйцо и разбилось! Треснула система космических “яиц”. Рухнула наша Вселенная! Был нарушен принцип естественности: цельность человека пострадала в результате навязывания ему зла. Вот бы найти эту мышку, да накрутить её хвост!

– Сказки – это попытки погибающего, порабощенного человечества передать потомкам основы знаний о Вселенной и мироздании – И ВСЁ ЭТО СОДЕРЖИТСЯ В СКАЗКАХ – В РУССКИХ СКАЗКАХ! И в сказках народов Севера – прямых наследников древней родины – Гиперборреи! Люди живут в тяжелейших условиях Севера, потому что не могут уйти от своих корней, потому что не велит генная память. И как замирает сердце почти любого человека, оказавшегося на Севере – когда в нем просыпаются чувства прежних жизней, прожитых в этих краях! Как много мудрости еще предстоит расшифровать!!!

#### **КНИГА БЫТИЯ:**

1, 9 И сказал Бог: да соберется вода, которая под небом, в одно место, и да явится суша. И стало так. [И собралась вода под небом в свои места, и явилась суша.]

10 И назвал Бог сушу землею, а собрание вод назвал морями. И увидел Бог, что *это* хорошо.

«Да соберется вода, которая под небом, в одно место, и да явится суша»: так описан этап синтеза из универсально-пластичной «внутренней воды» нового качества – «суши». Отделение «морей» от «земли».

Растет количество деталей мироздания, возрастает упорядоченность – создаются условия для возникновения биологических молекул.

Так совершенствовался кристалл Вселенной.

#### **49. Этапы Творения IV. События в Кристалле Вселенной.**

##### **КНИГА БЫТИЯ:**

1, 11 И сказал Бог: да произрастит земля зелень, траву, сеющую семя [по роду и по подобию ее, и] дерево плодовитое, приносящее по роду своему плод, в котором семя его на земле. И стало так.

20 И сказал Бог: да произведет вода пресмыкающихся, **душу живую** (выделено С.М.); и птицы да полетят над землею, по тверди небесной...

21 И сотворил Бог рыб больших и всякую душу животных пресмыкающихся...

24 И сказал Бог: да произведет земля душу живую по роду ее, скотов, и гадов, и зверей земных по роду их. И стало так.

26 И сказал Бог: сотворим человека по образу Нашему [и] по подобию Нашему, и да владычествуют они над рыбами морскими, и над птицами небесными, [и над зверями,] и над скотом, и над всею землею, и над всеми гадами, пресмыкающимися по земле.

Вселенная вступает в эру биологической жизни, начальный этап которой заканчивается появлением человека.

Примечательно, что впервые **душу живую** производит ВОДА ≡ Темная материя – всемирный генератор форм, событий и объектов, верный и надежный исполнитель воли Творца. Биологическая жизнь в лице человека начинает принимать деятельное участие в эволюции Вселенной, а через неё – и в эволюции мироздания в целом. Именно этот факт зашифрован в словах Бога: «сотворим человека по образу Нашему [и] по подобию Нашему, и да владычествуют они...» – **человек исходно создавался завершённой структурой для исполнения воли Творца во Вселенной**. Человек пришел в мир законченной формой, заняв предназначенное ему место. Потому что основная задача человека – выполнять решения и предписания – волю Предвечного Совета Пресвятой Троицы – творить эволюцию Вселенной.

Но сегодня человек не только не способен к выполнению заветов и уставов Святой Троицы – он и себя-то не способен защитить. Поэтому и говорим: Пресвятая Троица, спаси нас!

Не было никакой мучительной эволюции с каменными топорами и одеждой из шкур – это все атрибуты эпохи деградации человека от статуса Повелителей Вселенной к сегодняшнему полускотскому состоянию: когда брат продает брата, разбирают детей на запчасти, при изобилии и перепроизводстве товаров и продуктов питания планируют голодные и водные войны и т.д.

И ещё примечательно – Бог говорит о себе во множественном числе: действительно, Троица говорит от имени всех своих лиц.

### **КНИГА БЫТИЯ:**

2, 16. И заповедал Господь Бог человеку, говоря: от всякого дерева в саду ты будешь есть, (17) а от дерева познания добра и зла не ешь от него, ибо в день, в который ты вкусишь от него, смертью умрешь.

Человек был создан и предназначен **ИСКЛЮЧИТЕЛЬНО ДЛЯ СОЗИДАНИЯ – ДОБРА**, тогда как ЗЛО есть деструкция, разрушение. В мироздании и так хватало деструкторов – почему Бог и изменил соотношение событий в сторону созидания.

Познание зла означает, по сути, приобщение к противоречию высшей логики и мудрости, которая сама создала человека для функции синтеза, предусмотренной в русле событий достижения оптимального устройства мироздания. Противоречие это возникает из противопоставления собственных, частных интересов отдельных группировок мироздания, интересам большинства. Функция человека – пограничная между этими интересами. И уж никак он не может воспринимать идеологию противоречия высшей логике – которая есть выражение интересов большинства.

На востоке высшим пилотажем изощренной мести считается такое обустройство дел, когда враг погибает от рук своего потомства: его детей и внуков воспитывают в неведении своих корней, в противоречащем его родовому стремлению тенденциям, и даже в ненависти к своим предкам.

Нечто подобное сегодня происходит и с человеком. Возвращенный высшими мудростью и логикой, человек поработан деструктивными тенденциями, что выражается, порой, в открытом противостоянии Богу и собственному Творцу.

Это сделано противниками мирового объединения с целью ослабления своего конкурента – Творца и Создателя.

Мы уже высветили своего врага, автора бедственного положения человека – это плазменно-каменная цивилизация. Которая не прекращает своих усилий по вовлечению человека в грех – в противоречие высшей логике, в расчете на то, что в гневе Троица истребит свое творение – которое Её постоянно ослушивается, противоречит, и даже поругает. У человека же при этом хватает наглости посмеиваться: «Кто кем сотворен – тот

тому и раб!» Что это означает? – Ничто иное, как частичное безумие: при сохранении элементарных функций человек теряет способность к видению за горизонт, пониманию глобальных процессов мироздания. Ему кажется выгодным достижение мелких интересов, сохранение собственного статуса, отстаивание мелочных целей. Перечисленное укладывается в картину поражения природы человека, когда из элемента системы его сделали антиэлементом. Плюс он еще упорствует, когда ему открывается истинное положение дел.

И теперь можно представить глубину чаши терпения Спасителя, Создателя и Бога, когда в веках процветает ересь и отторжение высшей мудрости. Можно быть уверенным – у Спасителя уже нет интереса к погибшим овцам. Терпение же Его выполняется постольку, поскольку среди плевел растет пшеница – чем еще и держится этот мир. Мир, далеко не первый, и не последний – только переход в следующий грозит не всем: число избранных составляет всего лишь 5-7 тысяч человек!

Но Создатель не собирается отдавать свое так просто. И если люди не понимают Его, не исполняют Его намерения – то Он поступает по-своему мудро: просто меняет... качество людей. Да-да, на Земле рождаются люди новой формации – это те, кого называют дети-индиго, люди, обладающие аурой изумительно-ультрамаринового цвета. Данная формация людей обладает как повышенной чувствительностью ко всякого рода искажениям Истины, так и повышенной устойчивостью к Её соблюдению и исполнению – т.е. теми основными свойствами, которые вменены человеку. Иными словами, они больше люди, чем мы, и в их руки со временем будет передано управление планетой, Солнечной системой, Галактикой и всей Вселенной. Творец и Спаситель проводит текущий ремонт человечества, и мы наблюдаем его отдельные фазы.

Как ветхозаветного человека сменил человек новозаветный, рожденный в событиях распятия Сына человеческого, так новозаветного человека, не сохранившего, в свою очередь, чистоту – сменяет на наших глазах новое человечество. И ВСЕ ОНИ ЖИВУТ БОК О БОК, вместе на одной планете.

Нынешнее человечество подобно магнитному компасу, стрелка которого показывает на космический север – Единого Бога. Но этот компас поддается воздействию внешних факторов – влиянию электромагнитных полей, вследствие чего довольно легко сбить его ориентир. Так и дьявол перебивает в прежнем человеке голос Бога.

Но грядет новое человечество. Людей новой формации – уже нарождающихся среди нас детей-индиго – можно уподобить гироскопу, более совершенному прибору, устойчивому ко внешним дестабилизирующим факторам. Этим людям сбить с ориентиров можно только одним путем – уничтожив их.

Процесс смены человечества запущен и неминуем.

От Матфея, XXV, 30: «... А неугодного раба бросьте во тьму внешнюю: там будет плач и скрежет зубов...»

Тьма внешняя... Господь построил общий дом – Вселенную – и наполнил его светом жизни, добра и любви. Так вот, тьма внешняя – это антагонист Вселенной, её антипод, неструктурная часть мироздания, в которой невозможно даже движение – поскольку движение – это процесс, решающей фазой которого является опора одного объекта на другой (другие), взаимодействие как минимум двух объектов. Но в неструктурной части мироздания – штрафном изоляторе – не будет основы движения, там нет структурированного пространства, состоящего из мириадом модулей как такового. Там НЕТ НИЧЕГО – КРОМЕ НАКАЗАННЫХ КРОВОПИЙЦ, ДУШЕГУБОВ И МУЧИТЕЛЕЙ.

Итак, Вселенная – это космический дом Божьей благодати – блага, данного Богом. И наша Вселенная – лишь одна из бесчисленных реальностей, обителей Божьих, созданных Богом для своих возлюбленных друзей, рисунок 38.

В божьи миры, во вселенские чертоги нет входа тем, кто не любит Бога, кто не почитает Его.



Рисунок 38 . ЛОТОС ВСЕЛЕННЫХ.

Наша Вселенная является своеобразной учебно-экспериментальной площадкой: из внешнего мира в неё проникло искушение, после чего впервые произошло отпадение людей от своего Создателя (подробно об этом см. главу 16. КОНКУРИРУЮЩИЕ ЦИВИЛИЗАЦИИ. СОСТОЯНИЕ ПРОБЛЕМЫ). Первыми отпали Денница с частью ангелов, которые с тех пор втягивают в свое безумие остальных обитателей Вселенной. Сегодня часть прельстившихся решили жить без Бога. Прельщения заключаются в самолюбовании, самомнении, самонадеянии и самовосхвалении – это есть варианты безумия. Полубезумные люди пытаются устроить жизнь без Творца, вне Его тела – которое является, по сути, единственной реальностью, единственно реально существующей действительностью.

## 50. ПЕРИОДИЧНОСТЬ В МИРОЗДАНИИ.

**Каждому дается свой кусочек правды. Лишь некоторым удается увидеть конструкцию мироздания целиком.**

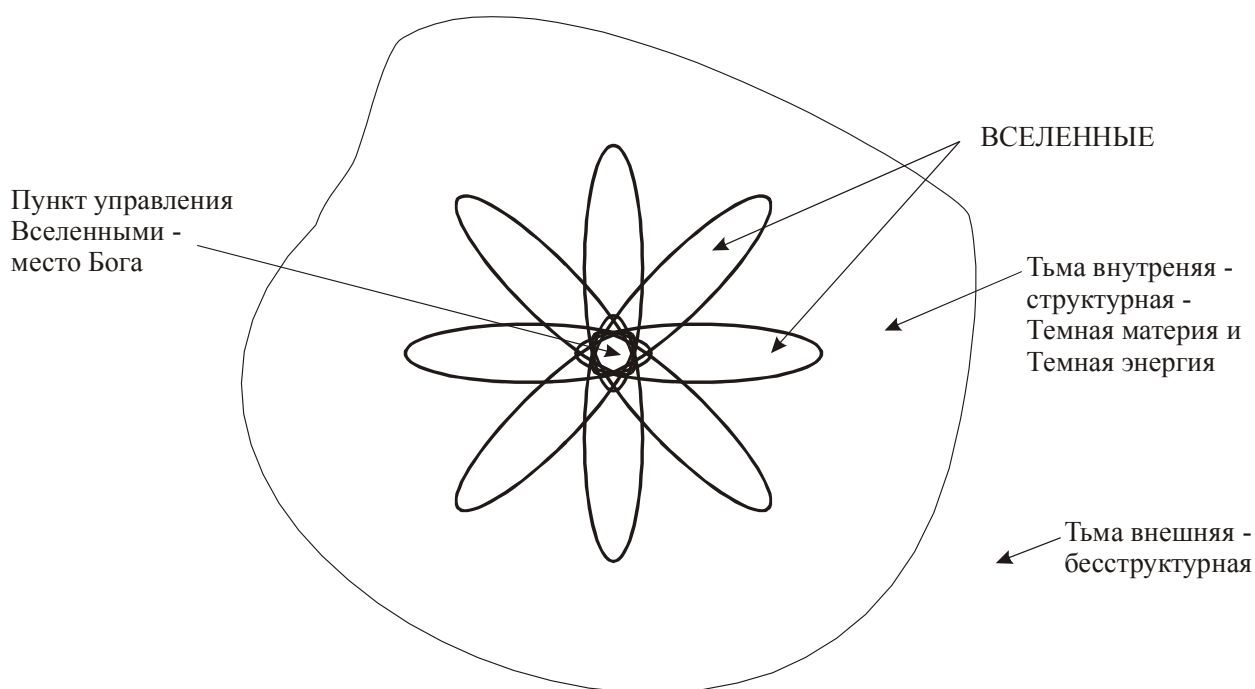
В начале творения возникли два элемента – небо и земля. Но до них присутствовало еще три, о происхождении которых ничего не говорится – тьма, бездна, вода. Во втором акте творения к уже имеющимся пяти элементам добавляется еще один, шестой – свет. Третий акт ознаменован возникновением седьмого элемента «твердь».

В итоге трех актов творения имелось семь первоэлементов – небо, земля, тьма, бездна, вода, свет, твердь; семь первичных сущностей, давших начало современному мирозданию. Причем два из них – свет и тьма – были каким-то образом прочно связаны друг с другом, так что Богу даже приходится прилагать усилия, чтобы отделить одно от другого.

Семь первоэлементов – семь категорий, семь исходных сущностей – составили ткань мироздания. Все ныне существующие объекты являются производными этих семи исходных первоэлементов, производными продуктами их взаимодействий.

Вовсе не случайно в неделе содержится только семь дней. Не случайно Бог после сотворения мира отдыхает в седьмой день. И ничего не говорится о других: следовательно, число нашего дня – текущего периода мироздания – семь.

Множество наблюдений подтверждает эту догадку: семь цветов радуги, седьмое небо, семьЯ и так далее – все так и вертится вокруг магического числа семь.

Текущий день нашей Вселенной имеет номер семь.

Но и это ещё не всё. Закономерно встает вопрос о смене этапов, о наступлении следующего периода в жизни Вселенной, и мироздания в целом. Об этом имеются откровения и пророчества: «...Пребудут (пройдут) небо и земля...». Что это будет? Как это будет происходить?

Очевидно, структура мироздания претерпит изменения – на следующий этап перейдут далеко не все сущности – но лишь зарекомендовавшие себя, в первую очередь, разумными, и гуманными.

Похоже, процесс перехода Вселенной, и мироздания, на следующий уровень будет иметь форму бутылочного горлышка – но не просто горлышка – но и фильтра, сита, сквозь которое смогут пройти лишь избранные – лишь те, кто не нарушал вселенских духовных законов.

Другое трудно представить – не логично, не вяжется с действительностью – чтобы Троица, затрачивая такие огромные усилия на создание нового мироустройства, оставила существовать нынешний беспредел. Нет, порядок мироздания будет изменен – в нем не будет места возможности делания зла. Это как две разные компьютерные операционные системы – Windows и Linux: во второй полностью исключены вирусы, прекрасно себя чувствующие в первой.

Сегодня половина мироздания работает на подготовку перехода на новый этап – совершается огромная предварительная работа. И не надо тешить себя мыслью, что кому-то удастся обойти условия перехода к новой жизни, протиснуться в неё какой-то потаенной щелью – нет, условия для всех одинаковые, и они в равной степени доступны всем к выполнению. Никаких иных условий нет и быть не может – кроме заведомо объявленных духовных законов: жизни по заповедям.

## **51. ВСЕЛЕННАЯ**

**Основная профессия человека – проведение в жизнь решений Троицы.  
Остальное нужно для поддержания жизнедеятельности.**

Движение Троицы породило Вселенную.

Из Троицы возникла Вселенная.

Где Вселенная – там была Троица.

Где была Троица – стала Вселенная.

Троица и Вселенная – одно и то же.

Троица и есть Вселенная.

Вселенная представляет собой Троицу.

Троица стала Вселенной.

Троица и Вселенная – неразделимы. Все сущее – это Вселенная. Вселенная – это Троица. Сущее всегда, вечность – это Троица.

Различие том, что Вселенная была не всегда. А Троица была всегда.

Все, что было всегда – это Троица.

Все сущее во времени есть Вселенная.

Вселенная существует во времени.

Троица существовала и существует вне времени.

Когда Троица дала начало Вселенной – возникло время.

Когда Троица стала Вселенной, прекратилась вечность.

**Исходно Вселенная представляла собой место радости.**



Вселенная, как и все мироздание, представляла собой Рай. Это дьяволы сделали её Адом. Они оболванили Адама, свалили все с больной головы на здоровую, и... обвинили в этом Троицу! Воистину – дьявольское изощрение! Вот почему дьяволы отключили человека от всемирного обмена информацией – изолировав человека от потоков истины, насаждая ему дефектные модели мироздания, крутят им, как хотят.

Троица создавала Вселенную и человека для радости, хотя осознавала, что им предстоит пережить. Но теперь все силы мироздания убедились – как легко испортить творение радости, к чему ведет корысть. Так создавалась Вселенная – для счастья и горя.

Счастьем она была наполнена изначально – но ей предстояло пережить горе. Вселенная – это Большой, Великий урок всему мирозданию.

Троица поселила во Вселенной Человека – свое лучшее творение. Человек полностью соответствовал своему назначению и местоположению: гармония человека дополняла гармонию Вселенной. Человек во Вселенной полностью раскрыл заложенные в нем, дарованные Троицей способности, вырос до размеров Вселенной и стал ею управлять. И лишь когда человек окреп – Троица позволила нечисти разгуляться во Вселенной.

Нечисть – это те, кто боролся с Троицей за всемирное господство – но проиграли. Проиграли – потому что не были чище, честнее – потому что чище Троицы ничего не может быть. Не чище – нечисть. А потом они дали согласие на примирение и существование в составе союза, в составе Троицы. Потому что у них не было шансов противостоять Троице. Смирившись, они вошли в состав Троицы. Но затем нарушили клятву и предали единство.

Остальное вы знаете – что сегодня представляет наш общий дом – в котором брат ест брата, дети закусывают родителями, родители продают детей, жена предаёт мужа, муж продает семейное благополучие – и так далее.

## **52. ПРИЧИНА ПРИЧИН.**

**Скажи мне, кто твой друг (или враг) – и я скажу, что тебе делать.**

В Кристалле Вселенной сфокусирована эволюция мироздания. Не все вопросы которой закрыты: темы продолжают, проблемы актуальны.

Основной вопрос мироздания состоит в противопоставлении частного и общего. Этот вопрос уходит корнями в невообразимую даль времен предмироздания – мироздания до возникновения Вселенной: это была эпоха первичного деления Бытия на сферы влияния между двумя основными тенденциями: общественными и частными. Частные интересы отстаивает меньшинство сущностей мироздания, упорно не желающих считаться с большинством.

Так в мироздании оформились два непримиримых полюса силы, так Вселенная оказалась фронтом. Человек не только находится в зоне данного конфликта – волею вселенских обстоятельств линия фронта проходит через сердце человека...

Противостояние дошло до стадии силового решения конфликта. На этой стадии представители меньшинства проникли в святая святых мироздания – во Вселенную – с целью её разрушения. Вселенной управляло человечество.

Там человек повстречался с дьяволом. Не исключено, что человек смог бы устоять в противостоянии с ним. Но дьявол применил хитрость, к которой человек не был готов, поскольку не имел в себе подлости. Дьявол разрушил силу человека, дьявол разрушил природу человека коварством. С тех пор дьявол разрушает, уничтожает основу Вселенной – гасит звезды, деформирует Кристалл Вселенной. Но Троица вновь и вновь воссоздает структуру Вселенной. Но вечно, бесконечно продолжаться так не может. Оба полюса сил готовятся к последнему, решающему сражению. Вот на каком этапе мы сейчас здесь

находимся. Все происходящее вокруг нас следует понимать с этих позиций: сатана пытается ослабить стан Троицы, Троица поддерживает своих союзников, участников.

Больше в мире ничего нет.

В итоге боев из пострадавшей Вселенной – бывшей жемчужины мироздания – получилась неплохая ловушка для негодяев. Очевидно, Троица предвидела будущий мятеж, и что им будет поражен энергетический центр мироздания – наша Вселенная. Но Троица сознательно пошла на это, дабы минимизировать урон, обезопасить остальное мироздание – стратегически правильный ход по отношению ко всему мирозданию.

Во Вселенную сознательно и добровольно прибывают чистые, светлые и сильные души, понимающие смысл происходящего. Они знают о бедственном положении Вселенной, и спешат на помощь из ближних и дальних концов мироздания. В котором ни у кого и ни от кого нет никаких секретов – все всегда везде открыто (за исключением, естественно, дьяволов).

Светлые не боятся сатаны и его войска. Находящиеся здесь души затыкают бреши своими телами, как матросы в трюме получившего пробоину корабля: и пока дьяволы их терзают, остальное мироздание готовится к решающей схватке с дьявольской напастью.

Когда мы видим в людях подобную жертвенность, то она не является чем-то необычным и неестественным – напротив, она воспринимается с пониманием и естественно – ведь это один из главных законов мироздания – «Светя другим, сгораю сам!» Этот же закон был подтвержден воплощением на Земле одного из лиц Святой Троицы – богочеловеком Иисусом Христом – который пожертвовал Собой ради спасения Вселенной и мироздания.

Основная задача человека на Земле – не поддаваться ухищрениям дьявола, сохранять чистоту души.

### **53. АНТАГОНИЗМ ИСТИНЫ И ЛЖИ**

**Сколько бы мы не заблуждались – нас всех ждет Истина.**

#### **ЧТО ЕСТЬ ЛЮБОВЬ?**

В мире известно два действия, два факта, две позиции, два полюса: это Истина и неИстина – Ложь.

Истина утверждается и распространяется Действием.

Разум есть механизм опознания Истины и исполнения Действия.

Возможно Действие Истины вне Разума – посредством эмоций.

Истина в эмоциях – это Любовь.

Истина вне эмоций – это Разум.

Любовь и Разум – два крыла Истины.

Механизм эмоций используется при дефиците данных для задействования Разума.

Таким образом, выстраиваются две цепи:

Истина – Разум – Действие;

Истина – Любовь – Действие.

Первая цепь основана на непосредственном восприятии Истины во всей полноте.

Первая цепь дополняется второй: она проще, короче, прямее, и предназначена для случаев отсутствия полной адекватности в Разуме, в её основе лежит Вера – реализованная Любовь.

Если известно, где Истина – то всё остальное неИстина – Ложь.

Всё остальное имеет различные виды и формы полуправды, полуистины, полу-чего-то ещё – того, что маскируется под истину, призвано смутить, исказить виды Истины.

Но всё куда как проще: есть вселенский светильник Истины – и есть окружающая Его тьма неправды. Воля человека заключается в выборе курса, каким последует его сердце.

#### 54. ПРИРОДА ИСТИНЫ. РАЗЛИЧИЕ ИСТИНЫ И ЛЖИ.

**Человеку в пользование даны всего три вещи: воля, разум и сердце. Воля дана человеку для того, чтобы направлять сердце и разум к Богу.**

В поисках Истины человек не должен цепляться за это убогое существование.

Природа Истины несложна для понимания:

ОПРЕДЕЛЕНИЕ. Истина есть соблюдение интересов всех без исключения сущностей мироздания.

Лицо мироздания определяют духовные законы. Вот они.

1. Улучшение собственного состояния путем улучшения состояния всех; состояние всех улучшается через улучшение состояния каждого; следовательно, помогая ближнему – помогаешь себе. Этот закон дан человеку в кратком виде: «возлюби ближнего, как самого себя» – ПОСКОЛЬКУ ВСЕ МЫ СОСТАВЛЯЕМ ОДНО ТЕЛО ТРОИЦЫ.

2. И напротив – обкрадывая всех ради собственной наживы, ты ослабляешь окружение, и оно не сможет в нужный момент подпитать тебя – так что, ослабляя других, в первую очередь причиняешь вред себе.

Истина заключена в первом принципе. Ложь – во втором.

Но дьявольскому меньшинству этого никак не понять – и в слепом яростном озлоблении они ведут войну против всех остальных сущностей мироздания.

Кто согласится, что это нормально? Какой здравый смысл готов принять это состояние? – Поэтому при вербовке своих адептов армия восставших сущностей всячески скрывает истинную причину противоборства и неподчинения воле большинству, окутывает свою омерзительную деятельность ореолом таинственности и мистицизма, за пустышкой которых ничего нет кроме наглой лжи. Вот почему дьявола называют отцом лжи и всякой неправды: доложи он всему мирозданию причину своего слепого неподчинения воле большинства, от его свиты не осталось бы и половины – поскольку в мироздании, по сути, нет дураков, есть лишь одураченные и желающие быть одураченными – те, кто своей волей затмевает свой разум.

Существует последовательность событий от начала мироздания и до сегодняшних времен. Эти события развиваются в соответствии с определенным сценарием и протекают в определенном русле: сценарий есть основанная на Истине информационная матрица мироздания, в соответствие с которой формируется общее направление (русло) вселенских событий. Все соответствующие информационной матрице события являются истинными, остальные – ложными.

ОПРЕДЕЛЕНИЕ. Ложь есть не соблюдение всеобщих, но отстаивание частных интересов кучки личностей в мироздании.

И не так важна величина этой кучки – важно что интерес этот является не всеохватывающим, частным и локальным, но требует при этом подчинения себе воли большинства – то есть творит насилие в мироздании. Вот она, основная причина зла – вопреки логике, вопреки интересам подавляющего большинства навязывание этому большинству чуждого ему интереса.

Ложь есть частный случай Истины в локальном, нераспространенном приложении, и в этом виде ничего предосудительного не представляющая – ровно до тех пор, пока не пытается распространить себя на всё мироздание. Распространение же Лжи в масштабе мироздания означает паразитирование одних сущностей на других, подавление всеобщих интересов ради интересов частных, **подавление Истины ради Неправды.**

Такому распространению Лжи препятствует Истина: с тех пор борьба за лидерство между Истиной и Ложью является основным процессом мироздания.

Но как и почему эта борьба возникла? – Ложь является производной от Истины, но производной извращенной, деформирующей основную идею равенства и взаимного уважения всех сущностей мироздания – на каком-то определенном этапе эволюции

мироздания группа личностей стала стремиться навязать большинству свою волю, подчинить большинство своему влиянию.

Действенность и эффективность Зла в поле Действия Истины лишь подтверждает его принципиальную тропность к Истине: оба они представляют собой выражение интересов – но совершенно противоположной направленности: Истина уважает и принимает выбор каждого, все интересы, интересы всех, Ложь – лишь свои собственные.

## 55. СВЕТ И ТЬМА.

**Нет ничего тайного, что не стало бы явным. Только одних это тайное прославляет, а других – обличает.**

Ложь, являясь производной от Истины, заведомо слабее неё, следовательно, не имеет никаких шансов.

Но она существует, потому что есть Тьма.

Все чистое существует на Свету, все грязное – во Тьме.

Именно Тьма дает Лжи шанс на выживание. Ложь живет во Тьме – поскольку Тьма – лучшее место для сокрытия преступлений.

### СИСТЕМА ЗЛА

Система Зла представляет собой механизм генерации и самоподдержания Лжи: Зло есть реализованная Ложь, Ложь в Действии.

Зло означает подчинение одной волей другой.

В системе Зла воспроизводятся предвечные события Великого Объединения, когда каждая личность, каждый элемент сознания стоял перед выбором – к какому лагерю примкнуть. К тому времени уже существовало несколько объединений, и крупнейшим был союз сил, впоследствии занявший лидирующее положение в мироздании. Ныне этот союз известен как Предвечный Совет, Пресвятая Троица. Были и другие крупные объединения, но все они уступали Троице, уступали в силе, открытости, истине – Объединению Троичности Силы, Истины и Чистоты.

Подавляющее большинство элементов сознания приняло сторону Справедливости, Чистоты и Добра, но оставалось еще объединение их оппонентов, страстно желавших занять лидирующее положение в мироздании. Но это место было уже занято, и им ничего другого не оставалось, как подчиниться воле большинства, и вынужденно принять сторону сильного. Но в душе оставалось стремление к реваншу – что со временем реализовалось через бунт системы Зла в открытом противостоянии Истине.

Поскольку восставшие заявляли, что они способны выстроить более справедливую систему мироздания, Троица предоставила Злу отдельную Вселенную для реализации своих усилий – так в небольшом объеме мироздания начался эксперимент по развенчиванию мифа о чистоте и честности Люцифера.

Что вышло дальше – известно: воссозданная в рамках Вселенной система Зла стремится подавить и подчинить себе каждый элемент сознания, подпадающий под её влияние, подчинить любой ценой – посулами, подачками, принуждением, запугиванием.

Система Зла все пытается отыграть свои проигрыши событий начала времен, вернуть упущенные возможности, взять реванш в борьбе за первенство в мироздании. Зло пытается переформатировать сложившийся баланс сил и пропорции сознания, всеми правдами и неправдами склонить на свою сторону каждую единицу сознания – но все уже давно понятно, решено и закончено. Не закончен только бессмысленный бунт озверелых, ослепленных ненавистью отношению к мировому порядку, к уже состоявшемуся справедливейшему мироустроению, которое устраивает всех – кроме бунтарей.

В этом и заключается истинный смысл Зла – в несмирении с реальностью. Казалось бы, проиграл – так уйди с поля с честью. Так нет же, все жаждут какого-то реванша.

Человеку назначена почетная миссия – роль оппонента оппонентов Творца. На бой с Тьмой Троица выставила своего младшего брата – Человека. На это были веские причины.

Дело не в том, что Троице был страшен бунт/заговор, или она берегла свои силы, выставив структуры ниже рангом. Дело совсем не в этом. Но этим мудрейшим актом Творец, во-первых, показывает всему мирозданию степень оказываемого доверия своему творению – человеку, и, во-вторых, то, что даже малейшее из его творений не приемлет власти Тьмы.

Так на уровне материальной Вселенной разгорелась битва между фанатиками-бунтарями, и сторонником законности и порядка – Человеком. В слепой ярости Зло совершает бессмысленные, нелогичные поступки и просчеты – и все больше и больше отдаляется от Истины. В борьбе с Божиим созданием – Человеком – Зло индуцирует и связывает человека самыми низменными чувствами, применяет коварные приемы: устраивает войны и бесчисленные бедствия, дестабилизирующие привычный уклад жизни, разжигает ненависть и срашивает людей друг с другом.

На фоне этих бедствий, организованных Злом, при виде беззакония и несправедливости, в человеке сеется возмущение и ропот по поводу текущих событий, насаждается сомнение в способности Творца-Троицы поддерживать и сохранять мировой порядок. – Вот так коварно и подло Зло, устроив погром во Вселенной, переводит стрелки с больной головы на здоровую. После чего и представляет альтернативой свою собственную систему миропорядка, предлагает себя кандидатом на роль мирового судьи и лидера, на роль гаранта мирового порядка.

Много людей подпало под влияние Сатаны. Но еще больше сохраняющих непосредственную и постоянную связь с Богом, отвергающих притязания сатаны на мировое господство, сохраняющих верность Творцу даже перед лицом смерти – предпочитая смерть в Боге жизни во Зле.

Так и существуют по сей день две Вселенные – Вселенная Зла и Вселенная Человека.

Зло преуспевает в своих деяниях, но Человек не сдает позиций и, поддерживаемый Высшим Советом, снова и снова доказывает мирозданию и Сатане чистоту своих помыслов, отвергая притязания Сатаны на мировое господство.

Так всему мирозданию нагляднейшим образом демонстрируется истинный замысел сил Зла.

Мы же можем только поражаться мудрости Столпа мироздания, организовавшего показательное выступление системы Зла, которое полностью раскрывает его сущность.

Развязка близка и наступает момент, когда Зло будет полностью изолировано, без малейшей возможности общения с остальным мирозданием – оно будет «...выброшено во тьму внешнюю, где плач и скрежет зубов...».

\* \* \*

Наше мироздание несовершенно, поскольку в нем существуют противоречия.

Предоставляя Злу возможность действия, Творец не только демонстрирует мирозданию истинную сущность Лжи и Зла.

В противостоянии Истины и Лжи мироздание очистилось от потаенного недовольства и ропота, скрытого греха, затаенной ненависти: открытое противодействие кристаллизовало полярности, максимально обнажило и проявило все тенденции, консолидировало силы обоих полюсов. Все драпировки спали и обнажились истинные сущности – ангельские лики и демонические оскалы. Теперь уже всем всё ясно. Теперь «всё скрытое стало явным». Во Вселенной, во всем мироздании не осталось уже

непроявленной лжи, скрытой мерзости – все на виду. И они ведут безнадежную, бесполезную борьбу со Светом истины. Логически они понимают бесперспективность своих усилий – но из-за злобы и зависти не могут остановиться, тем самым только усугубляя свой грех – противление воле большинства. Но скоро грандиозный акт с участием Лжи/Зла подходит к концу – близится конец противоречивого мироздания, за которым грядет эра совершенного мироустройства.

Вот для чего нужна была наша Вселенная – стянуть в одно малое место проблемы всего мироздания. Попутно и обогреться – ведь звезды нужны для питания мироздания энергией. Да и мерзость, как принято, стремится к обладанию блестящими цацками – приманка сработала, как задумывалось – и мышеловка захлопнулась.

Человек – боец. Человек – герой. Он блестяще справился с возложенной на него задачей. Многие пали в битве – но боя без потерь не бывает, это также учитывалось. Слава павшим героям! Слава Создателю и Хранителю чистоты!

Воистину велик замысел величайшего Творца мироздания!

## 56. ВОЗНИКНОВЕНИЕ ВСЕЛЕННОЙ. ФИЗИЧЕСКИЕ МЕХАНИЗМЫ

**Чем меньше ты напрягаешься от осознания  
собственной важности – тем легче и веселей шагать.**

*Походная шутка*

Происхождение Вселенной современная наука рассматривает в связи с возникновением частиц. Обе эти гипотезы увязаны в теории Большого взрыва и позиционируются как единственное объяснение происхождения Вселенной. Однако эта теория объясняет далеко не всё, и добрая половина ученых не принимает теорию Большого взрыва, как и теорию относительности, из оставшейся половины лепится «кворум» и выдается за большинство. Мотивы? – Налицо акт дискредитации науки, информационная диверсия, организованная с целью ограничения горизонта научного видения, извращения истинной картины мироздания, блокирования прогресса человечества, и торможения его выхода в космос. Данная технология проводится в два этапа: 1) на фоне умалчивания неопровержимых фактов 2) в поле науки вбрасываются и усиленно раскручиваются дефектные гипотезы, абсурдные версии. Таковыми являются теория Большого взрыва, теория относительности, концепции космических струн и синергетики в сегодняшнем, редуцированном виде. Но умалчивание истины не может продолжаться бесконечно – фальшивки нежизнеспособны, им не грозит долгожительство. И вот, как варианты, появляются теория Большого отскока, теория струн, двухслойных мембран и так далее.

В отношении струн общество также заставили проглотить наживку – умелыми ручками была вброшена очередная «утка». Так, еще в 2004-2005 годах были обнаружены относительно небольшие в поперечнике, чрезвычайно массивные и бесконечно протяженные компактные структуры, получившие название космических струн. Налицо эпохальное открытие, приближающее к пониманию происхождения Вселенной и её структуры: фактически были открыты направляющие, вдоль которых организовано движение галактик и скоплений. Но объявление, что называется, недолго висело на заборе – тут же была придумана лжеверсия с использованием бренда «струны» – бредовая теория суперструн. Не беда, что разумного в ней кот наплакал, главное сделано – внимание переключено на пустышку, факты замаскированы, извращены, изначальный смысл похоронен.

Точно таким же образом в начале 80-х годов прошлого столетия было дискредитировано рациональное начало в теме синергетики – оригинальное ядро утоплено, а название присвоено очередной фикции, малозначащему явлению в организации диссипативных сред.

Так и делается «большая наука» с целью извращения картины мироздания – и все эти акции проводятся на фоне ухудшающейся политической обстановки, роста международной напряженности, искусственных политических, экономических и военных кризисов.

Дискредитация земной науки ведется с древних времен – от гипотезы стоящей на китах (слонах, черепахах) Земли до наших дней: всяких теорий суперструн, относительностей и так далее. При этом спектр средств и приемов невелик, здесь редко присутствуют изящные методы. Разумное чаще всего выкорчевывается грубыми рычагами, с последующим насаждением дефектных концепций.

Затираются, замалчиваются эпохальные открытия, запугивают, подкупают ученых. Если же не удастся заставить молчать – уничтожают физически. Подобные акции приводят к закономерным результатам – совсем не случайно в сегодняшней науке отсутствует понимание единого плана мироустроения. Это верно и отношении возникновения наблюдаемой области мироздания – нашей видимой Вселенной. Возникающие новые и новые теории, так же, как и прежние, далеки от истины и неполноценны, ни в одной из них нет красивого завершающего аккорда. Все они оторваны от реальности и построены на песке, вдали от основных магистралей вселенских смысло-целевых связей, законов и событий. Хотя, забегая вперед и справедливости ради, отметим, что какой-то смысл в версии происхождения Вселенной путем взрыва/отскока имеется: аналитическому аппарату науки все же удалось ухватить некоторую суть из событий организации мироздания. Это закономерно, поскольку происходит в силу того, что человек пользуется самым совершенным инструментом познания действительности – мозгом, данным ему Троицей.

## 57. НЕ ВЗРЫВ

Сразу заявляем – начало Вселенной не было взрывом. Официально-признанная господствующая теория начала Вселенной путем Большого взрыва неверна.

Нечто не взрывалось. Нечто не могло взорваться. Взрыв означает **резкое изменение качества** какой-либо среды с возникновением границы раздела между возникшей и неизменной областями, и, с не менее резким, увеличением объема вновь возникшей области за счет неизменной (инертной). Взрыв возможен в *подготовленной* среде, в среде, допускающей подобное явление. Иными словами, событие должно быть определено для данной среды – неопределенные, запрещенные в той или иной среде/области события мы не наблюдаем.

В теории образования Вселенной путем взрыва ученые применяют известные явления, наблюдаемые в окружающей действительности – от взрывов на поверхности Земли, в воздушных и водных объемах, на других планетах – до взрывов сверхновых.

Не погрешим против истины заявлением, что эти явления, действительно, являются подготовленными, т.е. протекают, как минимум, в подходящей среде, вернее – в среде, позволяющей, допускающей такие явления. Что же это за среда?

Нынче наука подходит к пониманию квантования не только излучения – но и модульности пространства (не за горами понимание принципа квантования и времени – но пока обсуждается только пространство). В теории образования Вселенной путем взрыва мы должны допустить, как минимум, существование такого пространства, в котором возможен подобный взрыв. Тут же возникает дилемма: либо это пространство уже существовало, либо его возникновение должно было хотя бы на фазу опережать явление самого взрыва. Т.е. мы должны допустить двухфазность взрыва – возникновение пространства в первой фазе, и всего остального взрывающегося – во второй. Для столь сложных событий резонно допустить существование механизма их реализации – в самом деле, вряд ли найдется такой «ученый», который всерьез станет утверждать о стихийно-случайном характере подобных явлений. Да и мы уже знаем, что у каждой стихии существует свой хозяин. Итак, существует механизм развертывания грандиозных событий

на полях мироздания – но в каких рамках? Естественно – пространственно-временных. При этом происхождение самих времени и пространства обычно не обсуждается, а принимается как данность – и очень напрасно. Не бывает всходов на необработанной пашне. Не могут Вселенные происходить сами по себе, из ничего – и при этом *по вполне легальным и красивым законам* – они, эти законы, т.е., механизмы образования Вселенных, как и материал будущих Вселенных – также имеют источник своего происхождения. Время и пространство нашей будущей Вселенной должны были либо возникнуть вместе со Вселенной, причем несколько опережая её происхождение, либо *уже существовать прежде*. Тактически для нас равноправны оба варианта, стратегические же подходы требуют избрания наиболее вероятного, и мы к этому еще придем.

Пока рассмотрим первый вариант – возникновение времени и пространства нашей будущей Вселенной как её специфических функций.

Возникающие время и пространство не могут взяться ниоткуда. Они, как минимум, должны быть определены в данной области мироздания – и лишь после этого начать существование. «Пренебречь» этим правилом мы не вправе – такое себе позволить может лишь редуцированная наука. Время и пространство – абсолютно равноправные со всеми другими – сущности мироздания, и они могут возникнуть лишь в поле действия каких-то сил *из определенных субстратов* в достаточных количествах.

А это означает, что известные нам время и пространство имеют вполне определенные границы – возникшие из предшественника-субстрата, время и пространство имеют **конечные количественные характеристики** – т.е., **ограничены**.

Ограниченность времени и пространства Вселенной – одна из основных концепций, разрабатываемых в настоящем исследовании. А это означает **замкнутость, изолированность** Вселенной – ограничение нашего раздела мироздания.

Концепция ограниченности времени и пространства Вселенной подтверждает теорию вложенных пространств – иерархически организованных разделов мироздания.

Происхождение субстрата, из которого развивалась наша Вселенная, также хорошо известно – это уже знакомое нам эволюционирующее Нечто – ставшее, в результате своей эволюции, Троицей.

Поэтому Троица не взрывалась.

Эволюция Троицы завершилась созданием его суперкачества: полевая Троица заняла весь объем мироздания. Троица стала мирозданием. Мироздание проистекло из Троицы. Мироздание и Троица – синонимы.

Троица достигла всего достижимого, достигла всех рубежей, ограничилась всеми возможными границами.

Троица заполнила весь объем мироздания. И не могла наполнить его снова. Да в этом и не было нужды. Среда, занимающая весь доступный объем – не испытывает никакой нужды вмещаться в одну точку, о которой бубнит теория большого взрыва. Вмещаться в ничто. Поэтому никакого взрыва не было – ни большого, ни малого. Как и не было сжатия Вселенной до размеров одной точки. Согласно же теории большого взрыва, весь объем мироздания по какой-то причине съехался до объема одной точки, чтобы затем «взорваться» и развернуться во Вселенную. Более бредовую идею трудно придумать – однако «научное» мнение склоняется именно к этой версии.

В действительности события разворачивались совсем не так.

## **58. ПРИРОДА АБСОЛЮТА ТРОИЦЫ.**

Троица не могла взорваться по причине своей природы.

Сложнейшим в мирозерцании является понимание природы Нечто-Троицы.

Взрыв означает резкий переход вдоль градиента от большей концентрации к меньшей. Но существование Троицы означает максимальное её распространение, означает отсутствие градиента внутри тела Троицы. В этих условиях нет предпосылок взрыву.



Мы не знаем границ мироздания, границ Бытия. Но мы можем предположить, что они все же имеются. За ними может начинаться иное Бытие. Но поскольку обратное не доказано, то нам остается только принять единственность реально наблюдаемого нами Бытия.

**ОПРЕДЕЛЕНИЕ.** Максимально достижимой фазой эволюции Бытия станет такое его состояние, что и форма, и содержание его в высшей фазе своего развития сольются в одной сущности и станут неразличимы в этом сверхсоединении – это и есть состояние Абсолюта.

Следовательно, все теоретически возможные состояния любых объектов и сущностей можно разделить на две части: абсолютное и неабсолютное.

Сегодня Бытие объективно состоит из двух разделов: абсолютного совершенного ядра и несовершенных периферических приложений – таких, как наша Вселенная – предназначенных для решения частных задач.

Абсолютное состояние означает достижение высшей фазы эволюции и существование вне всяких потребностей, следовательно, вне всякого движения. В Абсолютном состоянии достигнуты все цели, исполнены все потребности.

Неабсолютное состояние возникает с момента появления какой-либо потребности и означает возникновение стремлений к определенным целям, следовательно, появление и движения. Следовательно, **процесс движения является маркером и характеристикой неабсолютного состояния.** С другой стороны, неабсолютное состояние – это механизм реализации возникающих потребностей, контролируемый блоком управления и целеуказания.

Таким образом, статус абсолютного состояния означает только одно качество и является единственно возможным надсостоянием; неабсолютных же состояний может быть множество, в соответствии с количеством возникающих прикладных задач.

Абсолютное состояние означает **существование вне времени и пространства.** Абсолют вне потребностей находится и вне движения. Движение, как характеристика процесса достижения цели, определено во времени и пространстве – которые, в свою очередь, не определены для абсолютного состояния. Время и пространство не могут служить характеристиками Абсолюта.

Соответственно, неабсолютные состояния могут быть описаны пространственно-временными характеристиками, как и признаками движения.

Троица-Абсолют занимала Бытие от края и до края. Или в его бескрайности – для нас одинаково условны и равнозначны как ограниченность, так и бескрайность Бытия, поскольку мы не можем доказать ни того, ни другого. Для нас это и не важно, вернее, важно другое, а именно то, что нет ничего абсолютнее Троицы, что для Троицы, в Троице и с Троицей нет ничего невозможного: Троица-Абсолют содержит все возможности, потенции и свершения.

Но какой же, все-таки, могла быть природа Троицы, чтобы соблюдались эти условия? – **Единая, неделимая, бескрайняя Троица – это Поле.**

**ОПРЕДЕЛЕНИЕ. ПОЛЕ ЕСТЬ ВЫСШАЯ ФАЗА ЭВОЛЮЦИИ МИРОЗДАНИЯ.**

Троица представляет собой **бескрайней протяженности разумное поле – поле Абсолюта Разума.**

Но кто-нибудь может объяснить – как, зачем, по какой причине бескрайнее, разумное поле должно было свернуться в одну точку?

Абсурднее и нелепее теории сингулярности трудно выдумать – но именно на этом и строится глупейшая, наглейшая и вреднейшая теория большого взрыва – на предположении существования сингулярности – реальности, стянутой в одну точку.

Теория большого взрыва – пример мастерского извращения Истины. На самом деле, дьяволам хорошо известны как структура Вселенной, так и её история – причины, условия и детали процесса её созидания, свидетелями которой они и были.

Эти же знания имелись и у человека древности – на основании которых он и строил свою деятельность. Т.е., в отношении знаний у человека и дьяволов наблюдался паритет. Дьяволы, как уже упоминалось, превосходили человека в подлости – в умении наносить исподтишка неожиданные удары.

Комедию с большим взрывом дьяволы ломают с человеком современности – жалким подобием величия прежней цивилизации – с человеком, у которого сами же они, дьяволы, выключили от 95 до 99% активности мозга и генома.

Дьяволы поступают весьма изворотливо: взяв за основу реальные события формирования Вселенной, они извратили их содержимое, и преподнесли продукт этого извращения в виде законченной версии – и вот, Вселенная у них возникает из одной точки.

Троица никогда не занималась подобной ерундой. Напротив, Она всегда отличалась крайней рациональностью. И вот все достижения достигнуты в Троице, все свершения – совершены. Далее перед Троицей вставал выбор – оставаться в прежнем состоянии суперразвития, или предпринимать какие-либо другие шаги.

Это вопрос вопросов уровня «Быть – или не быть!»

Бескрайний мыслящий полевой континуум – Троица-Абсолют – бесконечно длительное время находилась в высшей стадии развития. Но эта фаза развития, будучи высшей и последней, не имеет продолжения – всё, тупик, хотя и наивысшего качества. И тогда Троица предпринимает следующий шаг – в этой последней фазе развития Троица начинает изменяться.

Однако Троица уже не могла больше распространяться вовне, **поскольку всякое возможное распространение уже было ею совершено и завершено**. Движение наружу более было невозможно.

Направление изменений Троицы отныне могло быть только одним – **ВОВНУТРЬ**, внутри себя.

В наивысшей точке своего развития Троица предпринимает изменения постсовершенного характера: Троица начинает собственную реструктуризацию.

Бескрайне распространенная, полевая, разумная Троица начинает **конденсироваться в самой себе в определенные структуры**.

Это был знаменательный момент в существовании Бытия, весьма примечательная фаза жизни мироздания – экстремум, смена фаз. До сего момента всё мироздание стремительно расширялось, стремясь к захвату все новых границ. Этот порыв складывался из устремлений мириадом мириадом сущностей, объединение которых представляло собой Троицу, и это объединение стремилось к максимальной экспансии по всем направлениям. Это было полевое распространение.

И вот – свершилось – в природе, во всем мироздании, в Бытие нет более ничего, кроме бескрайне распространенной Троицы.

Всё. Предел. Конец всякому движению – поскольку двигаться уже некуда. Конец всякому достижению – всё уже достигнуто. Конец возможностям. Конец возможности достижения возможностей.

Троица достигла высшей фазы своего развития – Она стала вершителем судеб мироздания. Она же и представляла собой всё мироздания – Троица была и формой, и содержанием (весьма примечательный дидактический и диалектический факт).

Но в Троице оказались элементы с неудовлетворенными амбициями – это те элементы, инициатива объединения которых оказалась слабее устремлений Нечто. В итоге они были включены в состав Нечто, а не наоборот. После чего они приняли участие в дальнейшей эволюции Троицы **в качестве составляющих его элементов**, внося свою лепту в общий процесс. На правах элементов, составляющих Троицу, они пользовались всеми достижениями, всеми возможностями, всеми знаниями Троицы.

Но они не были довольными до конца – их больше устроило бы видеть себя в роли Троицы, ощущать себя верховным управлением. Этот стимул оказался решающим для

дальнейших изменений Троицы: Она начинает изменения своей структуры, и эти изменения были вызваны присутствием в Её составе недовольных.

Кристалльно-чистая, бесконечно мудрая Троица поступает крайне разумно: выделяет из своей структуры раздел, и предоставляет недовольным сущностям право распоряжения этим отдельно взятым лоскутом мироздания.

Так, впервые после великого объединения, совершилось разделение мироздания по двум направлениям качества:

1. из тонкополевого тела Троицы возникает вещная, материальная Вселенная, Вселенная грубых тел,

2. в Троице остались верные, надежные элементы – все же остальные были помещены во вновь созданную Вселенную.

Но это не была наша Вселенная. Это была Вселенная недовольных. Наша Вселенная возникла параллельно с ней – но по другой причине.

Возникновение недовольства и локализация его в отдельном фрагменте мироздания изменило бы равновесие – возникла бы асимметрия мироздания. Будущая неравновесность требовала уравнивания – что и было достигнуто образованием уже нашей Вселенной. Возникновение пары Вселенных – знаменательное событие мироздания. Это водораздел эпох – когда после вечности пребывания Троицы в гармонии началась эпоха дробления тела Троицы. Но этого требовала логика событий.

До сих пор Троице не было противопоставления. Троица ничем не была уравновешена – это условие было необязательным: Троица, представлявшая собой мироздание, не нуждалась в равновесии – Она сама представляла собой равновесную систему. В этих условиях возникновение вещной Вселенной ознаменовало бы собой возникновение и системы Троица-Вселенная. **НО ЭТО БЫЛО НЕДОПУСТИМО:** образец чистоты, Троица принципиально не могла составлять одну систему с недовольными бунтарями. Но воссоздание Вселенной было необходимостью. Возникла дилемма, не имеющая, казалось бы, логического решения.

Но Троица всегда находит решение – и решение блестящее: Вселенная недовольных уравновешена другой такой же, но уже НАШЕЙ ВСЕЛЕННОЙ.

Так в системе мироздания возникла система Троица + пара вещественных Вселенных: Вселенная дьяволов и Вселенная человека.

## **59. ПРИНЦИП ПАРНОСТИ В МИРОЗДАНИИ.**

ПОЭМА ЧЕТ-НЕЧЕТ: современная интерпретация ИНЬ–ЯН.

Теоретическое обоснование возникновения частиц, Вселенных, вообще – любых объектов мироздания – парами: пара чет-нечет не изменяет симметрии мироздания. Такой способ допускает создание любого числа объектов по мере необходимости.

Из точки “О” Абсолюта получаются все парные формы, в том числе пары: 2 – 5, м – w, м – ω, s – z, рисунок 39.

Нечет сам по себе представляет законченный цикл. Нечет полностью скомпенсирован. Нечет не нарушает, нечет достраивает симметрию мироздания.

Нечет имеет продолжение: нечет разлагается на чет-нечет. В паре чет-нечет чет является расширением и дополнением нечета; нечет – область определения, чет – область значений. Так завершается цикл, в котором есть все – начало, развитие, действие и уравновешивающее его противодействие, а также закат системы – её логическое завершение. Причем **пара чет-нечет не изменяет симметрии мироздания.** Это правило верно для всех без исключения объектов мироздания, как для Вселенных, так и для мельчайших образований – частиц: объекты всегда возникают парами. Так велит закон уравновешивания, или уравнения: если к обеим частям уравнения прибавить одно и то же число...

Этапы творения. КНИГА БЫТИЯ:

1 Вначале сотворил Бог небо и землю (пара нечет-чет).

2 Земля же была безвидна и пуста, и тьма над бездною, и Дух Божий носился над водою.



Рисунок 39. Принцип порождения парности: все структуры мироздания Абсолют созидает парами.

Бог-Троица вне процесса творения – это Абсолют.

Начало творения знаменует переход от состояния Абсолюта: творящий Бог (нечет) – небо и земля (чет). В дальнейшем небо и земля сами становятся парой чет-нечет. Возникает еще две пары: 1 тьма-бездна, 2 из тела Бога (нечет) выделяется Дух Божий (чет).

Этапы творения. КНИГА БЫТИЯ:

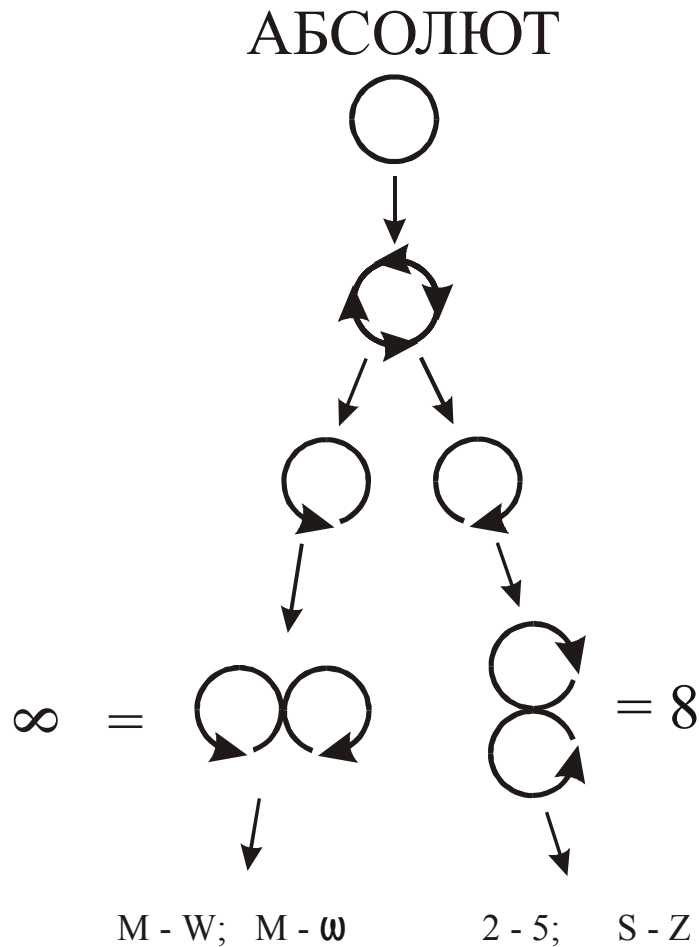
3 И сказал Бог (нечет; дополняющая пара – Дух Божий): да будет свет (нечет в паре тьма-свет). И стал свет.

4 И увидел Бог свет, что он хорош, и отделил Бог свет от тьмы (до этого момента они были соединены).

5 И назвал Бог свет (нечет) днем, а тьму (чет) ночью. И был вечер (нечет), и было утро (чет): день один.

Этапы творения. КНИГА БЫТИЯ:

6 И сказал Бог: да будет твердь (нечет) посреди воды (чет), и отделяет она воду (нечет) от воды (чет). [И стало так.]

7 И создал Бог твердь, и отделил воду, которая под твердью, от воды, которая над твердью. И стало так.

8 И назвал Бог твердь небом. [И увидел Бог, что *это* хорошо.] И был вечер, и было утро: день второй.

Вода преобразована в два качества – воду внешнюю (вода над твердью), и воду внутреннюю (вода под твердью).

Твердь выступает границей раздела, определяющей внешнюю (нечет) и внутреннюю (чет) воду.

Инь-Ян, чет-нечет – это механизм дробления исходной цельности предвечного поля Троицы, механизм, необходимый для образования объектов Вселенной.

По выполнении своих функций объекты дезинтегрируют до состояния первичного поля – возвращаются к своему первичному статусу в рамках предвечного поля. Физики, наблюдая в этих случаях исчезновение частиц, говорят о переходе частиц в физический вакуум. Но, как известно, хоть горшком назови, только в печку не сажай – термины суть дела не меняют – мироздание окутано первозданным полем, мироздание является его порождением, ученые же предпочитают говорить о физическом вакууме. Но разница в терминах отражает и методологический аспект: степень познания уровней мироздания.

## **60. ВОЗНИКНОВЕНИЕ ЧАСТИЦ – I.**

Управляющие потенции Формы получают реализацию в виде частиц – устойчивых образований полевого происхождения.

Число составляющих мироздание частиц невозможно представить. Каковы же механизмы их возникновения? Поддержания состояния? Формирования условий взаимодействия?

Современная наука объясняет образование частиц в рамках теории Большого взрыва. Но в этой теории отсутствует наглядность, то есть логика. Других же теорий не имеется.

Но как же, на самом деле, было образовано такое невообразимое количество объектов и, главное – как, на каких принципах строится управление ими?

Трудно предположить стихийное, спонтанное возникновение бесконечного множества частиц.

Если частицы возникали спонтанно, хаотично – то сколько могло быть вариантов их существования? Сосуществования? Вариантов зависимостей частиц друг от друга? Почему число видов частиц ограничено определенным количеством? Разве это не свидетельствует в пользу ограниченного числа вариантов стабилизированного существования материи в виде частиц? Ограниченного количества способов упорядочения материи? И есть ли, находится ли здесь место слепой стихии?

В рассуждениях подобного рода возможны два варианта: либо все в этом мире происходит случайно, стихийно и неорганизованно – либо наблюдаемая четкая картина мироздания возникла вполне закономерно, и в соответствии с рядом принципов.

Против первого пункта свидетельствует картина крайне высокой степени упорядоченности мироздания: в стихийных обстоятельствах такие условия могли сложиться при крайне малой степени вероятности.

Допустим, мироздание все же возникло и развивалось стихийно – тогда к своему сегодняшнему состоянию оно должно было прийти путем перебора вариантов своего существования. И не все они могли быть совершенными – таковы условия стихийности: в набор вариантов должны входить «неудачные», нежизнеспособные, тупиковые формы. Но ведь это означает, что после каждого неудачного опыта мироздание должно было начинаться заново, с соответствующими классами явлений!

Как объясняют идеологи теории большого взрыва, из первичного плазменно-позитронно-нейтронного сверхплотного и сверхгорячего бульона раздувается

пузырящаяся Вселенная, которая перед этим, по каким-то причинам, «схлопывается» в исходную точку, чтобы затем вновь раздуться? В чем же смысл и логика таких сочетаний?

Но ведь и даже это – смена «благополучных» и катастрофических вариантов существования мироздания – можно уже рассматривать, как систему! Систему – не имеющую смысла, бесперспективную – поскольку в ней нет переноса информации и энергии, нет последовательных стадий в развитии, отсутствует преемственность.

Не прикрывают ли подобные рассуждения отсутствие должных знаний по предмету, и возникают они лишь из необходимости каких-то, пусть даже псевдологичных, выводов?

Но что же, все-таки, такое – стихия? Непознанный феномен проявления активности мироздания? Отдельные фрагментарные явления физиологии Бытия? Да и каков объем наших знаний структуры и функций Бытия? 1%? 2%? 1,5%? 1%? А мы беремся обсуждать столь грандиозные явления.

Между тем стихией может считаться любое явление, смысл которого и участие его в цепи вселенских событий остаются неясными. Иными словами, под образом стихии маскируется неполнота знаний истинных процессов мироздания.

## **61. МЕТОДОЛОГИЯ НАУЧНОГО МИРОПОНИМАНИЯ.**

Методологически ущербная земная наука оперирует поверхностными суждениями о действии причинно-следственных механизмов реализации мироздания в отсутствие понимания истинных причин и предпосылок его возникновения. При таком подходе гарантированно происходит подмена сути вырванных из контекста вселенских событий их фактологическим описанием, когда отдельным звеньям причинно-следственного механизма присваиваются значения первооснов и первопричин эволюции. Так происходило с различными многочисленными концепциями, сложившимися в науке за 1,5-2 тысячелетия, часть из которых уже признана ошибочными, остальные же все еще продолжают обсуждаться как научные. К примеру, сегодня никого не удивит заявлением о вращении Земли вокруг Солнца – а ведь были времена, когда за поддержку теории гелиоцентризма можно было запросто угодить на костер.

Есть не менее яркие примеры. Естествознание всегда тяготилось идеей самозарождения жизни. Работами А.И. Опарина (1924 г.) и С. Фокса начиналась коацерватная теория биохимической эволюции – зарождения жизни в первичном аминокислотном бульоне в условиях ранней горячей Земли.

Так начинались великие инсинуации вокруг спонтанной организации основных макромолекул: белков, ДНК и РНК – из первичных коацерватов. Однако эти теории не получили дальнейшего развития в силу отсутствия подтверждающих экспериментальных данных: ни в одном из длящихся десятилетиями (!) экспериментах никакие электрические разряды не могли простимулировать в первичном бульоне образование нуклеотидов и белков.

Несмотря на отсутствие материальной базы, коацерватная теория Опарина (теория микросфер С. Фокса) официально преподносится академической школой как само собой разумеющийся факт, между тем как от нее камня на камне не оставляет замалчиваемая теория позиционной информации Гурвича.

В чем разница между этими двумя теориями?

Да все очень просто. Коацерватная теория есть обсуждение вопросов биохимической эволюции на основе стихийной, спонтанной организации макромолекул, образования подобных молекул путем простого перебора возможных сочетаний и перестановок всех входящих в её состав атомов и групп атомов – радикалов.

Идея, на первый взгляд, сама собой разумеющаяся – атомы сами встретились, сами проявили взаимную готовность к соединению – обмену электронами, сами изменяли порядок, комбинации в своих связях. И в итоговом результате, неожиданно для процесса перебора вариантов, образовались 1) устойчивые макромолекулярные соединения, волшебные молекулы жизни – ДНК и РНК. Которые, также путем перебора собственных

возможностей, ВДРУГ ОБНАРУЖИЛИ У СЕБЯ 2) СПОСОБНОСТЬ К СИНТЕЗУ ДОЧЕРНИХ, ПРОИЗВОДНЫХ ОТ НИХ СОЕДИНЕНИЙ – БЕЛКОВ.

Но на этом неожиданности комбинаторики возможностей на атомарном уровне не заканчиваются: самым большим сюрпризом оказалась 3) ПОЛИФУНКЦИОНАЛЬНОСТЬ белков – их способность к выполнению самых разнообразных функций уже в живом 4) организме: от структурных функций, процессов задания форм – до каталитических функций, и высших функций памяти (существуют белки – носители долгосрочной памяти).

Вот так – ни больше, ни меньше – её величество случайность последовательным четырехкратным вмешательством способствовала образованию живой клетки на Земле. Как видим, знакомая, милая сердцу маститых ученых, случайность способна творить чудеса. Добавим только – для тех, кто в них верит. И отказывается верить своим глазам.

Но поверил Гурвич – в отличие от апологетов стихийной эволюции, увидевший четкие закономерности в распределении клеточных слоев в развивающемся эмбрионе. Путем пересадки клеток из одних слоев в другие Гурвич обнаружил, что клетка из пласта, дающего начало глазу, будучи пересаженной в пласт, из которого развивается почка, ведет себя точно также, как и всё её окружение – т.е., будучи пересаженной, ничем не отличается от соседних клеток. Это навело ученого на мысль о считывании клетками так называемой позиционной информации – особых инструкций, предписывающих клеткам то или иное поведение **в зависимости от их местоположения** в развивающемся организме. В силу этой закономерности любые клетки, кроме половых, пересаживаемые, на ранних стадиях развития, в различные участки эмбрионов, принимали вид и исполняли функции, присущие не месту своей первичной локализации, своего происхождения, а свойственные пласту, в который они были пересажены.

Иными словами, клетка обладает широчайшими потенциями, но эти возможности включаются избирательно, парциально, в соответствии с планом развития каждого конкретного метамера. И включение это происходит в соответствии с неким генеральным планом развития того или иного организма. Гурвич не нашел органа, управляющего развитием эмбриона, и естественно связал подобное управляющее воздействие с неким полевым влиянием. Так родилась теория позиционной информации, мало кем понятая, опередившая свое время. Неизвестно, что помешало Гурвичу завершить свои работы, довести их до логического конца. Ясно одно – процесс возникновения любого объекта мироздания состоит из двух фаз: на первом этапе возникает его информационно-энергетическая матрица, форма, заполняемая на втором этапе материальным содержанием.

Четко видны различия приоритетов в становлении объектов: первая фаза относится к функции Темной материи и энергии, вторая фаза есть функция нашей Вселенной.

Но Темная материя и энергия – это ничто иное, как Живоначальная Троица – Предвечная Любовь.

Вот так – никакой мистики и фантазий на тему слепых сил – слепыми они являются только для слепцов, дающих себя одурачить системе. Вот так и делается земная наука сектой неоязычников, поклоняющихся идолу случайности.

Есть и другие доводы в пользу организованного творения мироздания. Факт наличия материала РНК и ДНК в кометном веществе известен давно – но кого он всерьез заставил задуматься? Теория панспермии давно на слуху, но никто никогда не говорил о принудительном заселении космических глубин живой материей. На этой теме висит железное табу: никакие реальные доводы не в силах принудить представителей академических школ к позитивному мышлению, оттолкнуться от столь любезной их сердцу тупиково-стихийных концепций.

Область определения сегодняшней науки, в действительности, соответствует границам причинно-следственного механизма. Однако истинный смысл и цели данного механизма остаются вне компетенции науки.

Современная наука является слепоглухонемым колоссом. Да иначе и быть не могло: ведь наука рассматривает лишь среднее звено в цепи смысл – исполнительный причинно-следственный механизм – целеуказание (цель).

В науке, вырванной из контекста поступательной эволюции связанно-зависимых вселенских событий, отсутствует смысл, интегрирующий стержень, вокруг которого мог бы собраться остов современной, адекватной научной картины мироздания.

Современное фрагментарное образование формирует мозаичное, обрывочное видение мироздания, гарантированно уводит от понимания его интегральной целостности, смыслового единства. Обществу внушается, что время ученых-энциклопедистов давно прошло, что в настоящем нет места объемному видению предмета науки и целостному миропониманию.

Вследствие такого подхода в научной среде остро чувствуется отсутствие объединяющей платформы, на которой могли бы сложиться предпосылки взаимопроникновения наук. Отсюда низкая степень взаимодействия научных отраслей и дисциплин, минимально межотраслевое взаимодействие.

Хотя, в свое время, в середине 80-х годов прошлого столетия именно этот смысл и надежды вкладывались в новую нарождающуюся науку – синергетику. Но когда стало ясно, какие постнаучные горизонты открываются благодаря новой науке – тогда весь этот блок знания быстро изъяли, раздробили, деформировали, похоронили рациональное ядро – и через 5-7 лет синергетика вновь всплывает как концепция – только уже совсем в другой области знаний в виде пресловутой гипотезы самозарождения очагов организации в диссипативных средах.

Исходно синергетика зарождалась как интегрирующе-систематизирующая оболочка, надстройка с функциями организации и оптимизации взаимодействия наук. Однако земной науке не дали подняться над горизонтом видения. Тему похоронили на корню – даже не понадобилось организовывать Третью Мировую, обошлось.

Все основные направления науки сформировались в конце XIX – начале XX веков, а начало века XX вообще знаменовалось прорывом в физике атомного ядра, квантовой физике, гамма-излучении и других областях фундаментальных исследований материи.

Вряд ли можно ошибиться, если считать, что дьяволы организовывали Первую мировую войну исключительно в целях низложения, нивелирования и блокировки достижений научной мысли.

Во Второй мировой ориентиром больше был передел сфер влияния – она являлась логическим продолжением Первой. В числе её антидостижений также числятся сокращения финансирования фундаментальных исследований.

Сегодня, вместо объединения наук, наблюдается бесконечное дробление научных дисциплин. Так, из недр астрономии выделились астрофизика, космология. Квантовую механику не понимает никто, кроме самих квантовых физиков (да и в их среде не решена масса вопросов), молекулярная биология не похожа на биохимию и генную инженерию – и так далее. В каждой дисциплине решаются свои узкие задачи, присущи свои методы, приемы, опыт, достигаются узконаправленные цели – и всё это при минимальном взаимодействии с соседними направлениями. Имеющиеся контакты между научными дисциплинами ограничены, как правило, рамками технологических цепочек.

Как известно, к цели может привести простой перебор вариантов – но сколько для этого понадобится времени? В отсутствии единой парадигмы научной картины мироздания подобным перебором и занимается наука – строятся и лепятся все новые и новые модели реальности, до бесконечности перебираются соответствия действительности. Так и скитается корабль науки по морю реальности – без курса, без компаса, да и капитана позабыли, а то и сами растоптали в пьяной драке, в какой-то таверне...



Но идею убить невозможно: **человек запрограммирован на соответствие действительности**. И вот сегодня, сквозь дебри бесплодных скитаний в море всевозможных приблизительных вариантов соответствия действительности, наблюдаются робкие попытки возрождения синергетики в прежнем, интегративном понимании. Эти попытки реализуются в виде различных «концепций современного естествознания». Они спонтанны, стихийны, не системны – но это показатель неотвратимости поступательного движения теоретико-экспериментального аппарата исследований реальности. В них даже нашлось, пусть пока еще малозаметное, незначачее, едва ли не случайное – но нашлось! – место **антропному принципу** – одному из столпов фундамента Бытия. А как же могло быть иначе? Ведь рожденный из праха – микрокосма частиц – человек неминуемо выходит на определяющие роли эволюции мироздания.

Именно на этой платформе была построена предыдущая земная цивилизация Вершителей эволюции Вселенной – так реализовывались основы мироздания по задуманному Создателем плану.

## **62. ВОЗНИКНОВЕНИЕ ЧАСТИЦ–II: ВОПЛОЩЕНИЕ ПРИНЦИПОВ ОРГАНИЗАЦИИ МИРОЗДАНИЯ.**

Оценка тех или иных теорий и концепций, пусть даже объективная и справедливая, не является основной задачей данной работы. Борьба теорий и мнений есть следствие постоянного и неизбежного процесса вытеснения устаревших понятий обновляемыми знаниями – это естественное и закономерное явление. Существуют гораздо более актуальные задачи, решение которых открывает новые горизонты науки, позволяет раскрыть тайны неведомых глубин мироздания.

В современной науке преобладает дифференцирующее направление крайнего сужения задач и специализаций, что достигается дроблением профильных специализаций на подразделы и субтемы. Такой подход позволяет добиваться повышения скорости получения научной информации и максимальной детализации изучаемых вопросов. Современные научные методики, культура, теория и практика эксперимента, лабораторное оснащение, позволили максимально усовершенствовать технологии научного познания. Однако экспоненциальный рост скорости получения крайне детализированной научной информации, появление на базе свежих знаний новых научных дисциплин, затрудняют полноценную обработку информации, в отсутствие действенных механизмов систематизации научных знаний снижают эффективность интегральных процессов.

Одной из актуальнейших проблем современной гносеологии является метод вторичной послышной проработки имеющихся данных. Применение данного метода настолько расширяет горизонты научного видения, что уже сегодня становится возможным решение большинства основных проблем современности: таких, как вопросы бытия и сознания, сознания и материи, осознающей себя материи. И тогда выясняется, что реальность Вселенной всегда знала, осознавала себя!

Хорошим приемом данного метода является интерполяция данных из одних областей научного знания в другие. Этот прием применим в силу очевидного сходства принципов организации различных уровней мироздания – именно это подобие позволяет переносить знания, полученные при изучении одного уровня, на другие. В рамках такого подхода в отношении возникновения и существования бесконечно большого числа частиц мироздания, закономерно предположение существования некоторой автономии в жизнедеятельности частиц, иными словами – наличии у них некоторых начал интеллекта, разума, т.е. – сознания. Оказывается, это условие является определяющим в существовании и активного взаимодействия, с сохранением собственной структуры, громадных массивов разноплановых частиц. Алгоритмы такой автономии

реализованы весьма оригинально: **на одни частицы возложены функции контроля состояния остальных.**

К такой организации мироздания ведет цепь выводов.

1. Именно подобным образом построено взаимодействие в больших массивах генов: одни гены, так называемые, хроногены, управляют активностью других генов, переключая и синхронизируя её в соответствии с программой развития данного вида. В результате подобной организации генной активности реализуется программа зарождения, развития, и увядания/утилизации живых организмов.

2. В построении живых организмов неуклонно соблюдается сходный принцип иерархии: одни клетки выполняют структурную роль, другие заняты исполнением текущих функций, третьи регулируют активность тех и других – и все эти циклы подвержены определенной периодичности: начало – максимум исполняемых функций – увядание и деструкция.

3. Точно таким же образом построено человеческое сообщество – есть лидеры, и есть структурная основа общества, состояние которой зависит от активности лидеров.

4. Примерно так же выглядит, хорошо вписываясь в подобную периодичность, физиология звезд и звездных скоплений – наблюдаются те же самые этапы жизнедеятельности: зарождение, развитие, явное лидерство определенных звездных систем, и затем угасание активности.

Описание лестницы иерархий уровней мироздания приводит к пониманию основополагающего принципа строения Бытия – **сочетании жесткого руководства со стороны Троицы – Первопричины Бытия – с определенной автономией его структур различных классов.** Причины возникновения именно такого типа взаимоотношений фрагментов Бытия вырисовываются в дальнейшем изложении, сейчас же следует закономерное предположение о правомочности действия этого принципа и в микромире.

На этот принцип случайно натолкнулся В.И. Ленин (Ульянов) при изучении процессов управления в человеческом сообществе (демократический централизм).

Основополагающий принцип организации Бытия складывается из сочетания безусловного лидерства и определенной автономии в функционировании повторяющихся структурных компонентов мироздания. Как видим, оба положения являются необходимыми и достаточными, но первое является определяющим для всего стиля управления мирозданием, определяет лицо всего Бытия. Ясно, что никакая часть этого принципа не может быть изолирована, вычленена, нивелирована – но именно так поступают в современной науке. Вторая часть этого принципа – возможности самоорганизации в сложных системах, состоящих из больших массивов сходных объектов – рассматривается в современной синергетике под девизом возникновения порядка из хаоса (И. Пригожин, И. Стингерс). Но данная теория мертва без знания первой части – протекания процессов самоорганизации в присутствии центрального контроля и управления на основе высших предписаний и алгоритмов. Так науке готовится еще один тупик, штрафной круг, западня, выкарабкиваться из которой, возможно, придется десятилетиями. Точно так же шлейф от лжетеории относительности тянется до сих пор.

Сходные прецеденты подобных полужнаний, на многие годы уводящие науку в сторону, на штрафные круги топтания на месте, уже имели место в истории науки. Это неверная интерпретация данных в термодинамике – теория тепловой смерти Вселенной. Еще жестче в науке след в результате дезинформационной диверсии в виде приписываемой А.Эйнштейну теории относительности. В обоих случаях наблюдается типичнейшее абсурдное обсуждение работы причинно-следственного механизма, вырванного из контекста смысла, причин и целей мировых событий.

Мир частиц построен в полном соответствии с основным принципом строения мироздания: в нем реализованы центральные руководящие алгоритмы организации, в соответствии с которыми построен жесткий каркас-матрица – форма, в узлах которой расположены **островки стабильности – долгоживущие частицы**. Эту стабильную строму омывает **пул постоянно обновляемых периодических частиц**, обладающий некоторой автономией жизнедеятельности. Долгоживущие частицы не просто формируют каркас – но представляют собой пункты возникновения, сбора и временного пребывания нестабильных и метастабильных частиц, являясь, одновременно, и платформой для их взаимодействий и взаимопревращений. Т.е., стабильные частицы – это фабрики по обмену энергии, информации и синтезу на их основе новых частиц, и одновременно – порталы обмена потоками энергий и между мирами Темной энергии, материи и нашей Вселенной: **данные потоки имеет вид нестабильных частиц**.

В таком представлении атом выглядит ничем иным, как кристаллом.

**ОПРЕДЕЛЕНИЕ.** Атом – это кристалл минимальной величины, существующий в мироздании

Определяющим в сути атома является заданная форма – матрица, каркас, наполняемые материальным содержимым – производными поля в виде субчастиц.

Очевидно, вид современной Вселенной зависит от свойств атомов, из которых она состоит.

И из всех свойств атома определяющим в данном случае будет сам принцип его устройства – принцип разделения одной общей сущности прародительского поля на фрагменты с последующей организацией этих фрагментов в потоки.

Убедиться в истинности этого высказывания можно в следующей главе.

Пока же приведем подтверждение части данного высказывания – картинку-иллюстрацию процесса деления общной цельности на фрагменты, вернее, обратного перехода фрагментов в исходное состояние.

Взято с сайта <http://galspace.spb.ru/indvop.file/13.html>.

«Звёзды, у которых масса в 1,5-3 раза больше, чем у Солнца не смогут в конце жизни остановить своё сжатие на стадии белого карлика. Мощные силы гравитации сожмут их до такой плотности, при которой произойдёт «нейтрализация» вещества: взаимодействие электронов с протонами приведёт к тому, что почти вся масса звезды будет заключена в нейтронах. Образуется нейтронная звезда».

Здесь не говорится прямо, а элегантно обходится вниманием важнейший факт мироздания – слияние электрона и протона в нейтрон. Так и делается наука: затираются действительно важные вещи, вместо которых выпячиваются совсем малозначащие игрушки – видимо, это делается для того, чтобы люди больше помучались перед достижением истины. Ну да, образуется нейтронная звезда – но состав-то её не случайно стал таким – здесь более важны условия образования нейтронов, а уж потом – форма их объединения (звезда).

На определенном этапе организации Вселенной сонм нейтронов дал массы протонов и электронов, которые образовывали атомы. Мы пока не знаем, как и откуда взялось такое количество нейтронов – пока важно уяснение того, что на ранних этапах синтеза Вселенной существовало несколько групп объектов, последовательно сменявших друг друга, и одним из условий такой динамики являлся распад одной группы (нейтроны) на несколько других – протоны и электроны. На примере же нейтронной звезды мы видим возникновение условий обратного перехода – ресинтеза общей цельности из фрагментов, прежде ею же порожденных.

Над бесконечным массивом частиц осуществлен постоянный тотальный контроль, возложенный на отдельный класс частиц. Частицам присуща определенная степень свободы. Активность относительно автономно существующих кластеров частиц регулируется управляющими стимулами в виде локальных полевых воздействий – особыми частицами с нулевой массой и максимальными скоростями, такими как нейтрино

и тахионы. Поведение этих частиц трудно связать с чем-либо, кроме как с инспектирующей функцией. Возникновение частиц – сложнейший акт мироздания, содержащий много составляющих. Мы никогда не поймем его, если будем следовать обычной научной псевдологике – науке без начала и конца, науке, оторванной от реальности и, зачастую, ориентированной на выполнение социальных заказов по дезинформации населения – именно такой наукой гордятся и учат этой современной ереси нынешние академики – слепые вожди слепых.

### **63. ПРИНЦИПЫ УПРАВЛЕНИЯ МИРОЗДАНИЕМ.**

Вселенский конструктор состоит из структурных единиц, монад, или, как их принято называть в этой работе – элементарных модулей. Каждая монада самодостаточна и необходима. Однако существует шкала приоритета монад, их иерархия – и монада сознания является верховной монадой, применяется постоянно. Монада сознания руководит всеми остальными монадами. Такова достаточно общая схема мироздания.

Исходная сущность – Информация – есть предыстория и след всякого состояния, события, любого объекта Вселенной и мироздания. Информация есть субстрат контроля статуса содержимого Вселенной, контроля Вселенной и мироздания самих себя. Сознание же есть механизм данного контроля. Знание выступает промежуточным, связующим звеном.

Информация является средством не наведения, а ПОДДЕРЖАНИЯ порядка в мироздании. В мироздании, в котором никогда не было и нет хаоса – хаос наблюдается только в умах отдельных естествоиспытателей – как необходимый для них, но необязательный для остальных, нормальных людей, элемент. Информация – это самоконтроль и самоочистка Вселенной и мироздания, на основе информации строятся учет и контроль состояния любой сущности мироздания, в том числе Вселенной.

Порядок в организованном и управляемом мироздании выстроен вдоль лестницы информация → знание → время/сознание. Главной управляющей силой является время/сознание. А сказку про хаос и статистическую вероятность возникновения из него порядка мы уже слышали – эта басня относится к разряду идеологических информационных диверсий.

Мироздание начинается с порядка, сознательного упорядочения, носителем которого является информация. Информация есть отображение порядка мироздания.

ОПРЕДЕЛЕНИЕ. ИНФОРМАЦИЯ – это отображение порядка действия сознания во Вселенной – действий, какие только есть, были или будут.

Соотношения информации, знания и сознания определены и однозначны.

**ЗНАНИЕ** есть **применение информации.**

ОПРЕДЕЛЕНИЕ. Применяемая информация составляет предмет знания.

Применение информации в виде знания есть двойное упорядочение информации, второй уровень сложности: знание – это информация в квадрате.

Тогда как построенное на знании СОЗНАНИЕ выступает третьим слоем, третьим уровнем организации и упорядочения информации: СОЗНАНИЕ – это информация в кубе, и знание в квадрате.

ОПРЕДЕЛЕНИЕ. Сознание – это активное, применяющее себя, знание, и применяющее, в первую очередь, к самому себе.

Вот так и выглядит сущность сознания.

Сознание, знание и информация представляют собой **пирамиду управления мирозданием.** Отсюда восходим к пониманию и осознанию принципа троичности в устройении Мироздания:

Информация → знание → сознание (восходящая ветвь);

Сознание → знание → информация (нисходящая ветвь);

Состыковав обе ветви, получаем ПИРАМИДУ ИЕРАРХИИ В УПРАВЛЕНИИ МИРОЗДАНИЕМ:

### **Информация → знание → время/сознание → знание → информация.**

Отметим, что информация, представляющая основание пирамиды, выступает в двух ипостасях: 1. в роли образа статуса мироздания и 2. как субстрат формирования этого статуса. Надстройкой над ней в обоих случаях выступает процесс и итог (также двойственная сущность) обработки и интерпретации информации, именуемый знанием; данный процесс запускается, контролируется и используется сознанием/временем.

Мы не можем считать, что над сложившейся структурой мироздания в дальнейшем формировалось управление в виде обозначенной пирамиды; такой ход событий является противоестественным. Напротив, привычным, закономерным порядком вещей считается формирование структуры при участии и под постоянным контролем управляющего фактора.

Иными словами, исследование проблем управления лишней раз доказывает и подтверждает концепцию формирования мироздания под воздействием сознания, но никак не противоположное утверждение о том, что сознание зарождается на каком-то этапе формирования мироздания.

Мироздание всегда структурно, оно содержит множество вложенных систем. Далеко не все системы нам известны. Расположение и порядок взаимодействия структур мироздания определяется классом наиболее всеобщих законов, входящих в категорию законов, определяющих возникновение и строение Вселенной.

Тема Управления является основной, поскольку 1. отвечает на основные вопросы Бытия: Что? Где? Когда? Как? Откуда? Почему? и 2. определяет приоритеты мироздания – т.е., наиболее приближает к пониманию Первопричины Бытия – к пониманию Троицы.

### **64. ВОЗНИКНОВЕНИЕ ЧАСТИЦ–III: НАЧАЛО ПОТОКОВ ВСЕЛЕННОЙ.**

В исходной полевой природе Троицы возникали первичные уплотнения, появлялись неоднородности, флуктуации. Возникли первые частицы. Затем процесс принял лавинообразный, хотя и упорядоченный характер – из громадных полевых объемов рождались мириады пар частиц.

Первичные изменения, предрасполагающие к начальным уплотнениям, предполагают начало ДВИЖЕНИЯ – так в мироздании возникли первые импульсы движения. Первичные неоднородности, уплотнения возникают в движении: сам по себе факт уплотнения означает перемещение и сжатие пластов поля в компактные структуры.

Движение выступает в роли организующего начала в изменении качества первородного поля, в появлении в нем смещений и уплотнений.

И вот мириады импульсов первичных движений сливаются в видимое движение Вселенной.

Отметим, что до сих пор не существовало сколько-нибудь полного объяснения природы движения – но теперь мы имеем такое представление, изложенное в данной работе.

До сих пор ученые мужи только наблюдали и измеряли различные параметры движения – но никто никогда не задумывался о причинах движения, о его природе – и вот она перед нами.

Настала пора выявления его сущности.

ОПРЕДЕЛЕНИЕ. Движение есть первичное изменение состояния прародительского поля, зафиксированное и отраженное в мириадах и мириадах копий, дошедших до наших дней.

Движение первичных уплотнений в конце концов приводит к образованию частиц – следовательно, можно сказать, что частицы возникают благодаря движению первичных уплотнений: движение как фактор возникновения частиц.

С другой стороны, возникшие частицы ведут активный образ жизни – отыскивают друг друга для взаимодействий и превращений, формируют новые структуры слиянием –

и все эти реакции также происходят в движении. Представим, что было бы, остановись частицы хоть на мгновение – очевидно, они бы просто рассыпались, растворились, вернулись в исходное состояние прародительского поля. Следовательно, движение выступает и как фактор стабилизации существования частиц, а с ними – и атомов, молекул – всей Вселенной.

**ОПРЕДЕЛЕНИЕ.** Движение выступает механизмом организации и стабилизации Вселенной и мироздания в существующем виде.

Возникновение частиц происходило при центральном участии – процесс был организован и контролировался Троицей, рисунок 40.



Рисунок 40. Рождение пары частица-античастица. Абсолют создает пары.

Видимая, правая часть процесса на рисунке 40 относится уже к нашей Вселенной, в этих явлениях уже может принимать участие человек. Массы частиц с разным зарядом во избежании аннигиляции/нейтрализации не могут находиться вместе, и должны существовать раздельно, Но это возможно только в движении – так два пула частиц собираются в два разнонаправленных потока. Итак, налицо полное подтверждение состоятельности конденсационной теории.

### **65. ТЕОРИЯ СТРУЙ: потоки Вселенной как вторичная организация первично сконденсированной материи.**

Теория конденсации получает дальнейшее развитие в Теории струй – новом представлении видимой Вселенной.

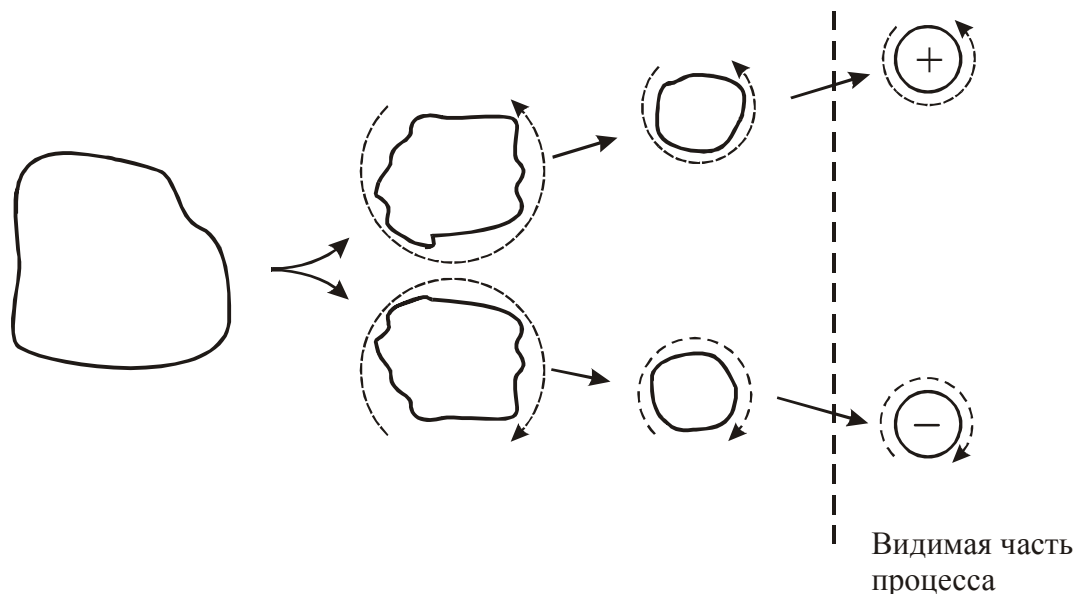
Лавинообразное возникновение частиц было упорядочено в течения, которые составляют два больших потока, из которых рождаются две Вселенные – наша Вселенная и АнтиВселенная – Вселенная античастиц.

Условие уравнивания потоков велит им:

1. двигаться навстречу друг другу,
2. иметь общую точку соприкосновения,
3. перекрещиваясь – расходиться, рисунок 41.

В итоге получается фигура «X» – это структура хромосомы, или ножниц. Но и строение тела человека (рисунки 33, 34) имеет такую же структуру! Отсюда следует вывод: икс-образное пересечение информационно-энергетических потоков играет во Вселенной важнейшую роль: оно отражается в хромосомах, в строении тела человека и строении Вселенной!

Но перекрестье «X» – это только часть «восьмерки» - истинной фигуры, которую описывает материал потоков обеих Вселенных, рисунок 41.

На первом этапе из массивов синтезируемых частиц формируются ускоряющиеся потоки, из которых, после перекрещивания в точке О, возникают обе Вселенные.

Скорость потоков, соответственно, возрастает до точки О, и уменьшается после её прохождения. В точке перекрещивания потоки имеют наибольшую скорость, что препятствует их взаимодействию.



Рисунок 41. Взаиморасположение параллельных Вселенных

В дальнейшем, по мере удаления от точки перекреста, скорость потоков снижается, активность вещества в них возрастает, частицы начинают взаимодействовать между собой с образованием структур различных классов – звездных систем, галактик, скоплений.

Грандиозная работа, труд колоссального масштаба! И каким же должно быть наше отношение к Автору таких деяний?! Неужели Ему нужно противостоять? Противоречить? Какими заборами отгородиться от Него?

Наукой рассматриваются события лишь видимой части траектории Вселенной, на рисунке это нисходящий отрезок ломаной траектории Вселенной. И действительно, наблюдая исходящий из одной точки поток, можно думать о начале мироздания, о начале Вселенной из одной точки – так и родилась теория большого взрыва. Но как следует из рисунка 41, наблюдаемая часть мироздания – это всего лишь 1/4-я часть от механизма образования параллельных Вселенных, который включает

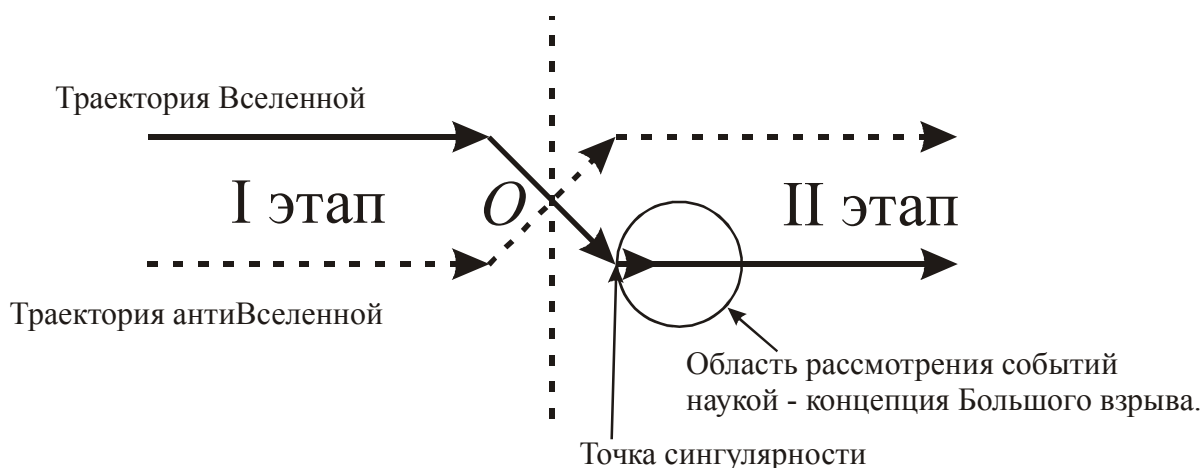
1. область формирования предпотоков,
  2. два предпотока,
  3. два постпотока,
  4. пункт их пересечения,
  5. область расформирования и утилизации потоков.
- = итого 7 элементов.

Из них современной наукой рассматривается только 1 элемент – собственно, поток нашей Вселенной. Не зная истинной картины мироздания, точку О – начало потока – назвали сингулярностью, рисунок 42.

# Мироздание параллельных Вселенных.



Рисунок 42. Структура параллельных Вселенных.



В данной событийной схеме получают разрешение несколько проблем. Первая – космические струны. На рисунке четко видны их смысл и назначение по ним движутся скопления галактик.

Вторая проблема – это разгадка тайны антивещества. Тема возникновения частиц не нова в научной среде, известно, что частицы возникают парами – частица/античастица. И если состав вещества нашей Вселенной известен, то остается неясным, куда делось огромное количество антивещества, возникшего вместе с веществом нашей Вселенной. На этот счет выдвигались разнообразные гипотезы, ни одна из которых не вносит конкретики в вопрос. Между тем ответ прост: каждая Вселенная строится из частиц одного типа. В итоге получаются две Вселенные: одна построена из вещества, другая – из антиматерии. На рисунке 42 изображены параллельные Вселенные, одна из которых состоит из вещества, другая – из антивещества. Жизненный цикл Вселенных описывается общим законом событий мироздания – им присущи зарождение, расцвет и закат.

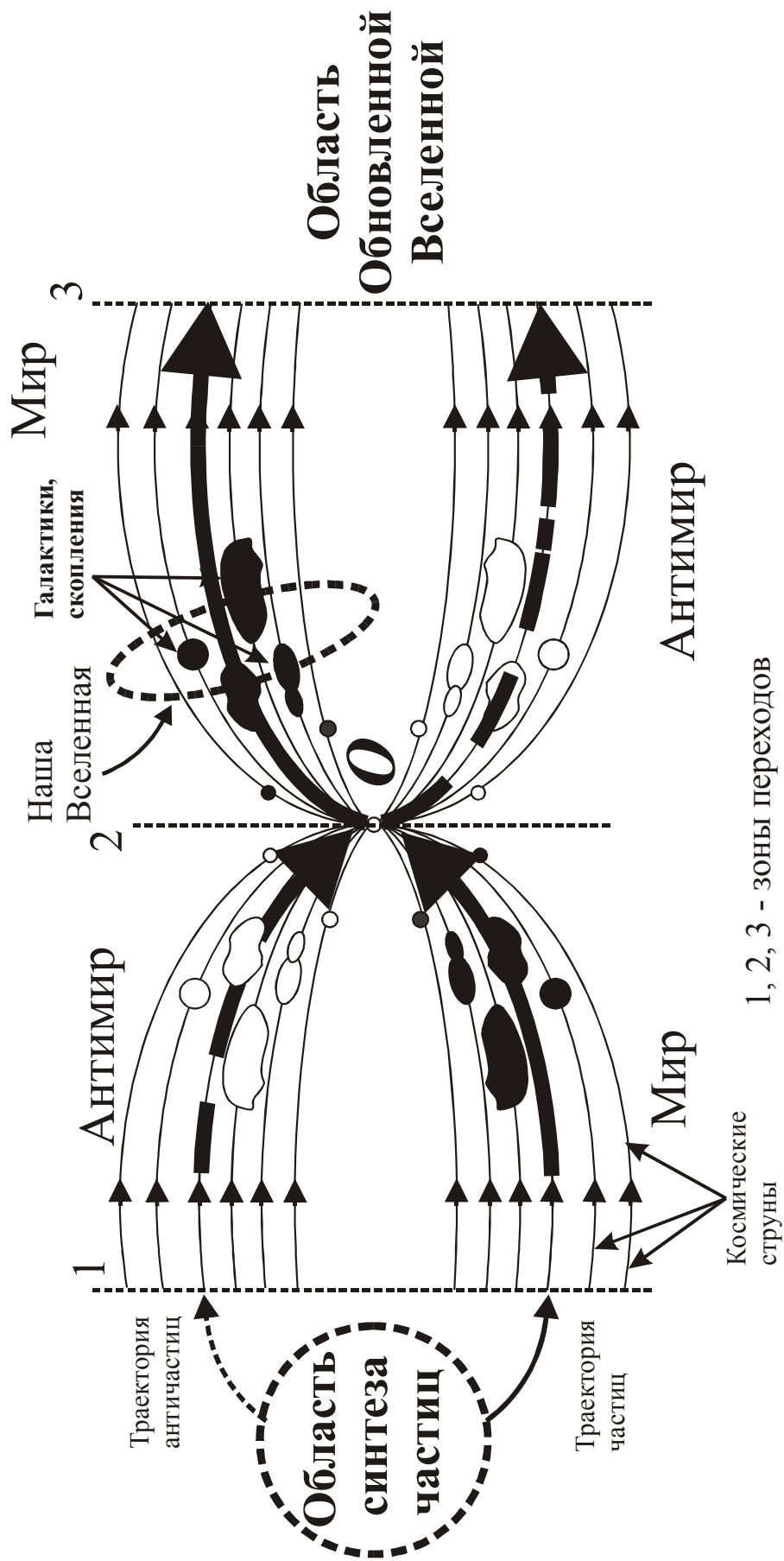
Процесс начинается обширной областью синтеза частиц.

Число частиц нашей Вселенной не полегит подсчету, по крайней мере, имеющимися в нашем распоряжении методами. Что же можно сказать в отношении массы частиц, необходимой для построения двух Вселенных? – Их число огромно.

Можно только догадываться о количестве полевого материала, необходимого для построения двух Вселенных. Поэтому область синтеза частиц не может быть небольшой, она огромна – ведь из неё берут начало обе Вселенные.

Процесс синтеза частиц переходит в процесс формирования потоков – вновь возникающие пары частиц разделяются и движутся по различным траекториям, углы между траекториями принимают значения

$$0^\circ < \alpha \leq 180^\circ.$$

Формируются разнонаправленные потоки частиц и античастиц. Поток частиц дает начало нашей Вселенной, из потока античастиц рождается параллельная антиВселенная.

Потоки Вселенных никогда не прекращают движения – движение выступает фактором стабильности существования как частиц, так и сформированных из них Вселенных.

Весьма красивая задумка – идея параллельных и перекрещивающихся жгутов-Вселенных – процесс можно легко остановить на любой стадии: стоит только для этого привести Вселенные в соприкосновение.

Но и это еще не все. Логика событий требует ответа на вопрос – А что дальше? За пределами горизонта видения? Как ведут себя параллельные Вселенные в конце своей траектории? Какой вид этих траекторий? – Мы это видим на рисунке 43.



Рисунок 43. Циркуляция Вселенных вокруг общего центра. Вселенные выглядят как звенья цепи, или восьмерки.

Попарно взятые параллельные Вселенные составляют Лотос Вселенных, рисунок 44.

Каждая пара Вселенных имеет вид восьмерки, а все вместе они составляют объемное тело, похожее на траектории электронов в атоме – своеобразная «Роза Мира», лотос Вселенных.

Кстати, вопросительный «?» знак тоже имеет отношение к бесконечности – это же половина восьмерки, незаконченная восьмерка: отображенный относительно горизонтальной оси и развернутый на 180 градусов вопросительный знак дает полную восьмерку.

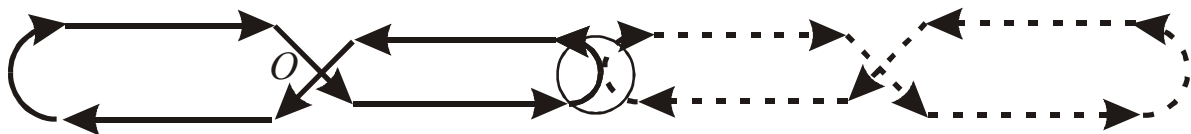

Рисунок 44. Взаиморасположение и траектории пучка параллельных Вселенных вокруг общего центра.

Теперь мы понимаем, почему лежащая на боку восьмерка является символом бесконечности: она наглядно передает вечное движение пары Вселенных друг относительно друга. Это движение возникло от сотворения мира Творцом и будет длиться вечно. Ещё один повисший в воздухе вопрос – о параллельных Вселенных – сегодня получает разрешение.

Но и это не все. Интересен механизм влияния на нашу Вселенную со стороны Вселенной недовольных. Поскольку прямой контакт между Вселенными невозможен, то это влияние осуществляется путем модуляции наводящих потенциалов из параллельной Вселенной через вечное поле сознания. Это приводит к материализации в пределах нашей Вселенной структур, соответствующих наводящим деструктивным импульсам со стороны недовольных. Это возможно, очевидно, в силу резонанса между наводящими потенциалами и деструктивными тенденциями среди элементов нашей Вселенной, сохранившихся, вероятно, от начала времен.

В результате возникает ситуация “свой игрок в чужой команде” – когда из частиц нашей Вселенной воссоздаются структуры, свойства которых определяются из Вселенной недовольных. А люди тысячелетиями ломают головы над происхождением зла! Зло же в это время услужливо подкидывает людям версию за версией, самая коварная из которых призвана убедить человека, что зло кроется в самой его природе, якобы неспособной к созиданию без разрушения.

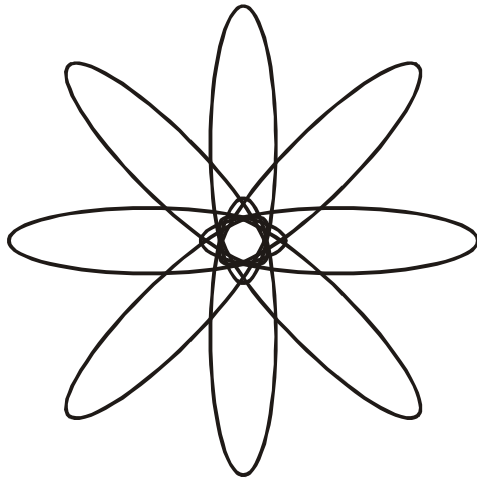
Еще раз отметим, что современная земная наука охватывает только одну четвертую часть всех событий возникновения пары Вселенных. Вследствие отсутствия (изъятия) больших блоков знаний в науке преобладает ложное и вредоносное стихийно-стохастическое направление, в котором во главу угла ставится стихийное и вероятностное происхождение элементов мироздания, и полностью исключается возможность активного созидательного начала. Но даже неискушенному наблюдателю трудно предположить, что мегаструктуры – звезды, звездные системы, галактики и скопления галактик – собираются спонтанно, внезапно, стихийно, неуправляемо. Ведь налицо многократное повторение шаблонов, типовых структур, каковыми являются все образования мироздания: все структуры микромира, также как и все макрообъекты – звездные системы и галактики. Скопления галактик также четко подразделяются на типы с небольшими вариациями внутри типов. Так почему не говорить о наличие общей схемы построения Вселенной, которая просматривается со всех сторон? И всё это – *случайно*? Но в науке именно так и принято трактовать практически все наблюдаемые явления – как вероятностно-случайные (порядок из хаоса!), без рассмотрения и объяснения порождающих их механизмов и причин. При тщательном изучении законов и механизмов взаимодействия и превращения

частиц в научных кругах традиционно принято относить закономерности, породившие эти законы, в разряд случайных и стихийных. Ну и где же здесь логика? В пронизанном закономерностями мироздании постоянно ссылаться на слепую стихию?

Да нет же, все просто: всюду, где упорно цепляются за абсурдные теории слеподействующей силы – следует искать умысел информационной диверсии, акции дезинформации.

Не проще, не ближе ли к истине предположение, что мироздание построено по единому плану, по заранее заданными жестким схемам, что все взаимодействия протекают в определенном русле, с определенной направленностью – в сторону увеличения всеобщей упорядоченности? И что существование громадного ансамбля мироздания возможно только при наличии некоего законодательного органа – единого центра управления событиями всего мироздания.

Из двух вариантов – бессмысленно-стихийно-бесструктурного и упорядоченно-организованного – не разумнее ли выбрать второе как реальную альтернативу неведению и хаосу? Причем выбор делается не наугад, а вполне просчитано и закономерно, исходя из известных, но практически никем не учитываемых свойств поля и материи.

В данном вопросе мы приближаемся к наиболее актуальной теме бытия человека – его отношению ко вселенскому миропорядку. Известные доселе способы и методы определения зависимости материи и сознания негодны, и ничего не дают.

Впредь вопросы отношения материи и сознания, материи и поля должны рассматриваться **по признаку первичности происхождения** – и тогда приоритеты, естественным образом, останутся за сознанием и полем как **первичными, неразлагаемыми** субстанциями. И далее – сходство приоритетов позволяет отождествить и сами рассматриваемые сущности – поле и сознание: тогда окажется, что **сознание имеет полевою природу**, точно так же, как поле обладает сознанием. А какой же ещё может быть природа сознания, если не полевой? С чем еще можно сопоставить сознание, если не с полем?

Определить момент возникновения поля и сознания сегодня не представляется возможным и не имеет смысла – для нас эти понятия неразличимы. Их происхождение скрыто в глубине безвременья и вечности, когда еще не было никаких времен, и, похоже, берет начало из одного источника.

С учетом существования Бытия, которое тоже, очевидно, должно было когда-то возникнуть и быть чьим-то порождением, логично предположение о сотворении Бытия **первичным, исходным полем сознания** – вечным, всеильным, единственно творящим на просторах мироздания.

Мы не знаем, и, скорее всего, никогда не узнаем происхождение трёх основных сущностей – поля, сознания и самого Бытия. Но для нас это ничего не меняет. Мы твердо уверены в их нерушимом единстве, общем происхождении и **ВЕЧНОМ СУЩЕСТВОВАНИИ**. Должно же в этом мире быть что-то вечным и нерушимым! И чем же это еще может оказаться, как не **ПОЛЕМ СОЗНАНИЯ**? Которое и формирует Бытие на всем протяжении своего существования...

Только так можно найти начало и конец причинно-следственной цепи событий; при любом ином подходе мы не получим логического описания сотворения мироздания.

Только при таком объяснении мироустройства можно понять смысл поведения частиц, причины их возникновения, механизм воспроизводства и утилизации.

Исходно расстояние между частицами было огромным, поскольку на построение каждой из них шло большое количество первичного полевого материала. Для эффективного взаимодействия частицам необходимо было сблизиться – и частицы начали движение навстречу друг другу. Вселенная стремительно компактизировалась, **падала внутрь себя, падала на себя!**

Так возник **вторичный потенциал движения**, следствия которого мы наблюдаем и сегодня в виде **поступательного движения** всех объектов микро- и макромира.

**Первичный потенциал движения** возникает в момент конденсации поля, в момент первого движения поля в начале конденсации **как стягивание поля в частицы**, и сохранился в виде вращательного движения. С тех пор замкнутое в границах частицы поле находится в состоянии постоянного вихревого движения, данное состояние названо спином частицы. Следствия этого первичного потенциала движения предстают перед нами в виде вращательного движения всех объектов микро- и макромира.

Вторичный потенциал движения возникает в момент сближения частиц, и сохраняется до наших дней в виде поступательного движения.

Сумма первичного и вторичного потенциалов движения являет собой всю палитру арисложного движения мироздания.

Так путем конденсации первичного поля тела Нечто в его теле возникла пара текущих струй, пара структурных Вселенных – тип и антипод.

Струющаяся Вселенная – кому такое могло придти в голову? Но так оно есть. Предки знали об этих явлениях, о такой организации Вселенных и Мироздания – **ИНАЧЕ ОТКУДА БЫ В НАС ВЗЯЛИСЬ ЭТИ ЗНАНИЯ?** Которые относятся к разряду генетической памяти.

Теория струй вездесуща и всеприсутствующая. Любое явление, объект, группа событий представимы в понятиях и терминах этой теории – «Всё течет, все изменяется!» – об этом знали давно. Но фрагментарное изъятие особо ценных блоков знания лишило тело цивилизации его головы, управляющего центра – основ понимания мироустройства, и текущих событий. Так действует операция «Соккрытие истины», а что нельзя скрыть и уничтожить – подвергается искажению и деформации.

## **66. РАБОТА ПОЛЯ СОЗНАНИЯ НА ЭТАПАХ СТРОЕНИЯ ВСЕЛЕННОЙ.**

1. Конденсация первичного поля Троицы: образование из тела праматерии новых, прежде не существовавших сущностей – элементарных модулей времени, пространства, энергии.

2. Объединение элементарных модулей в первичные частицы.

3. Концентрация и сближение первичных частиц до расстояния взаимодействия.

4. Взаимодействие первичных частиц с объединением их в субатомные элементы и начало сборки атомных ядер.

5. Появляется новый тип взаимодействий – реакции между атомными ядрами. Ядра достраиваются электронными оболочками – возникают первые атомы.

6. Этап концентрации атомов.

7. Этап взаимодействия атомов с частицами, субатомными элементами, другими атомами и ядрами, в результате чего возникают атомы новых химических элементов.

8. В результате дальнейших синтеза и концентрации атомов в виде вещества были реализованы различные структуры – от газовых туманностей – до галактик и сверхскоплений галактик. Процесс завершился созданием метаструктур – Великой Стены Слоан и Великой Стены CfA2.

## **67. ВОЗНИКНОВЕНИЕ ЧАСТИЦ–IV: МЕХАНИЗМ ВОЗНИКНОВЕНИЯ ЧАСТИЦ И ФУНДАМЕНТАЛЬНОЕ СТРОЕНИЕ МИРОЗДАНИЯ.**

Описание синтеза частиц предварим замечанием о *необходимости возникновения частиц* как возникающей в данном фрагменте мироздания **насушной потребности в исполнении определенных функций**. Т.е., необходимость функции приводит к возникновению объекта, выполняющего эти функции, расширение множества функций приводит к расширению множества объектов. Вот почему Создатель всегда стремится нагрузить каждую вновь создаваемую структуру по максимуму, поручая её исполнению несколько близких функций. Пример: костная, мышечная ткани служат не только

определяющими элементами опорно-двигательной системы, они еще выполняют и дополнительные функции. Так, например, в контейнере костной ткани размещен хрупкий костный мозг – место синтеза клеток крови. Костная ткань служит не только в качестве депо микроэлементов, но инородных низкомолекулярных веществ, в исследованиях были обнаружены всплески концентрации тетрациклина спустя три года (!) после курса лечения этим препаратом: препарат абсорбируется костью из крови и хранится в ожидании выведения. Немало дополнительных функций у мышцы: как генератор тепла, место синтеза гликогена, место депонирования многих веществ. Мышца участвует также и в получении и обработке информации: в исследовании добровольцам с установленными датчиками на многих мышцах давали к изучению новые объекты – картинки, фотографии и т.д. При этом движения глазных яблок сопровождалось микросокращениями поперечно-полосатой мускулатуры по всему телу, что доказывает участие мышц в процессах получения и обработки информации. Дополним – очевидно, и в хранении: вспомним постоянный рост великанов, людей прошлого, людей первой генерации, рост тела у них был связан с необходимостью упаковывания все новых получаемых объемов информации.

Частицы с необходимостью присутствуют в данном локусе Вселенной в силу того, что её участие **ДЕЙСТВИТЕЛЬНО НЕОБХОДИМО**. Т.е. существование каждого объекта, обнаруживаемого в данном месте, **ОПРАВДАНО И ОБЪЕКТИВНО НЕОБХОДИМО**. Остается немного: *найти ему применение* – отыскать все его связи, функции, точки пересечения с данным фрагментом Бытия.

Каждый объект Бытия возникает не иначе, как по определенной потребности – необходимо понять, что ненужных, «лишних» объектов в мироздании нет и быть не может. Мы уже знаем, какой ценой дается каждый атом Вселенной, во что обходится каждый модуль пространства, времени, энергии – какая огромная работа должна быть проделана для их синтеза. И никогда поле Сознания мироздания не будет совершать такую работу бессмысленно, от нечего делать.

Далее мы поймем, что

**ЧАСТИЦЫ ВОЗНИКАЮТ В ОПЕРАЦИЯХ НАД ПОЛЯМИ.**

Старейший японо-американский физик-теоретик Р. Утияма утверждал, что полей в природе должно быть столько, сколько у элементарных частиц имеется независимых свойств. Так, электрическим зарядам соответствует электромагнитное поле, массе – гравитационное. Блестящая догадка человеческого разума!

Однако Р. Утияма сделал лишь полшага к открытию. Оставалось главное – *осознать, что в частицах не только представлены, но и объединены поля различных, сочетаемых классов.*

**ОПРЕДЕЛЕНИЕ. Частица есть область пересечения n-ного числа полей, определенных в данной области мироздания: частица есть объединенная функция полей, представленных в данной области.**

Каждое свойство частицы отождествляется с полем, представляющим это свойство. По набору свойств частицы можно судить о полях, участвующих в её создании. Свойства полей – ключ к разгадке мироздания. Встает вопрос сочетания полей – очевидно, разные их комбинации дают разные суммы (виды частиц).

Не исключено, что набор свойств частицы может изменяться, т.е. может меняться количество и качество (активность) полей, представленных в частице – в этом случае мы видим превращение одних частиц в другие.

Далее, очевидно соотношение свойств частицы с числом её измерений: свойства  $\equiv$  измерения.

Число измерений частицы определяется набором полей, представленных в её характеристиках. Этот набор может быть непостоянным – следовательно, может изменяться и количество измерений частицы. Отсюда же берут начало непостоянные и дробные размерности.

**Переменной в наборе размерностей** объясняется исчезновение частиц во многих наблюдениях: в действительности они находятся здесь, только мы перестаем их фиксировать, наблюдать. Это происходит вследствие того, что мы сами – существа жестко зафиксированного числа измерений, и можем наблюдать лишь строго закрепленные области пространств. Частицы же с переменным числом измерений легко маневрируют между пространствами, становясь при этом для нас невидимыми. Причем, при переходе частицы из одного набора измерений в другой, изменяется её вид – в этом и заключена основная суть превращений частиц.

**Синтез частицы начинается с предварительного создания её собственного пространства-времени** – необходимого условия для её существования. В момент синтеза пространства-времени частицы закладывается её паспорт, в котором зафиксирована вся предыстория частицы: место, время, условия, причины и способ её возникновения. В дальнейшем возможны различные превращения частицы, однако её собственные пространство-время остаются существовать, поскольку пространство и время, будучи полями – неуничтожимы. Также неуничтожим паспорт частицы, в котором отражена её история, информация обо всей жизни частицы, обо всех её метаморфозах. Самой частицы может уже не быть в помине – а информация о ней, о каждой крупинке, каждом объекте мироздания будет храниться вечно – столько, сколько существует само мироздание.

Паспорт частицы является матрицей, формой которую наполняют, «заливают» составляющие частицу поля. Матрицы частиц представимы в виде таблиц.

Таблица для позитрона будет выглядеть следующим образом:

Вид поля	Степень выраженности (присутствия)
Электрическое	+
Магнитное	+
Вращательное	+
Гравитационное	+
Другие	
Заряд	+1

Для электрона

Вид поля	Степень выраженности (присутствия)
Электрическое	+
Магнитное	+
Вращательное	+
Гравитационное	+
Другие	
Заряд	-1

Для гипотетического магнетрона

Вид поля	Степень выраженности (присутствия)
Электрическое	0
Магнитное	$\infty$
Вращательное	+
Гравитационное	+
Другие	
Заряд	0

Для гравитона

Вид поля	Степень выраженности (присутствия)
Электрическое	0
Магнитное	0
Вращательное	+
Гравитационное	$\infty$
Другие	
Заряд	0

Чем больше полей представлено в частице, тем больше у неё свойств, равно как с чем большим количеством полей она связана – тем “тяжелее” частица.

В частице возможно нулевое присутствие данного вида поля – тогда и соответствующее свойство частицы принимает нулевое значение. Так, существуют частицы с нулевой массой – эти частицы практически не связаны с гравитационным полем.

То же верно в отношении заряда, магнитной, вращательной составляющей и так далее – в общем, верно для всех известных свойств.

Волна обладает свойством-размерностью =1. В случае присутствия в волне размерности  $>1$  – это уже частица; частицы начинаются со свойств  $> 1$ . Такими образованиями являются фотон и нейтрино: они обладают 2-мя свойствами-размерностями: одно свойство у них общее – волновая функция, другое свойство – спин – их различает.

«Тяжесть», или, более привычно, масса частицы, проявляется при перемещениях частицы. В её перемещении задействовано большое количество полей, участвующих в формировании частицы – и каждое из них откликается на текущий процесс. Это взаимодействие входит составной частью в суммарную реакцию полей, которая имеет различную величину, в зависимости от числа составляющих частицу полей.

#### **ЧАСТИЦЫ ВОЗНИКАЮТ В РЕЗУЛЬТАТЕ ОПЕРАЦИЙ НАД ПОЛЯМИ.**

Мало того, что поля помнят каждую проведенную над ними операцию – они также сохраняют связь с каждым сослагаемым огромного мироздания, с каждой частицей, получившей в этих полях свое рождение, вышедшей из них. Это и есть эффект последствия – **память и связь поля со своими производными** – то, что, в конечном итоге, **ИМЕЕТ ВИД ВСЕВОЗМОЖНОГО ТЯГОТЕНИЯ** друг к другу.

ОПРЕДЕЛЕНИЕ. Взаимное тяготение всех объектов и сущностей мироздания является следствием происхождения всех объектов из одного предисточника – из единого прародительского поля-предшественника, сохраняющего неразрывную и вечную связь со своими производными. В этом явлении заложена основа взаимодействия частиц: они не разлетаются безучастно по отношению друг к другу по бескрайним просторам космоса – нет, они находят друг друга и успешно взаимодействуют – потому что они являются производными провзаимодействовавших прежде полей.

В частице соединены и сохранены свойства нескольких породивших её полей, к прежним характеристикам которых добавляются другие. Синтез частицы означает, по сути, рождение новых способностей, качеств полей. Можно сказать, что посредством образования частиц поля расширяют спектр своих возможностей: возрастает число действий, реакций, доступных полям, как и число объектов, включенных в список доступных для взаимодействия.

ОПРЕДЕЛЕНИЕ. Частица есть способ расширения области взаимодействия, области значений полей, участвующих в её создании.

Созданием частиц поля увеличивают спектр своих возможностей по взаимодействию с другими полями. Так еще раз подтверждается истина, что целое не равно простой сумме слагаемых – сумма есть сплав, рождение нового качества. В частице реализуются

объединенные потенции нескольких полей, и теперь каждое из них обладает набором свойств, присущих каждому.

Частица преемственно сохраняет связи с породившими её полями в течение всей своей жизни. Эти связи представлены во всех свойствах частицы, в любых актах её жизнедеятельности, в любых её взаимодействиях. Возможность движения, перемещения частицы, проистекает из свойств породивших её полей: движение частицы определено в тех областях, где имеются представленные в ней поля.

Налицо действие принципа усложнения структуры мироздания: в каждой из последующих систем эволюционной лестницы поступательно разворачиваются все новые и новые свойства, отсутствующие у прежних элементов, но базирующиеся, и проистекающие из качеств прежних элементов. Таким образом, в цепи последующих совершенствований жестко соблюдается принцип преемственности – все последующие события, последующее возникновение всех новых объектов зиждутся на базе имеющегося – на базе всей прежде проделанной работы прародительского поля, поля Троицы. Поэтому Троица делает все раз и навсегда – трижды разумно и десятикратно предусмотрительно – и никогда не переделывает своей работы – в этом не возникает нужды. Нужда в переделке возникает в том случае, когда элементы мироздания – по сути, вторичные производные первичного поля Троицы – неразумно используют предоставленную им Троицей автономию – вот в этом случае Троица принимает решение о реструктуризации системы отношений в пострадавшем локусе мироздания.

## **68. СПИН. ФАКТОР ДВИЖЕНИЯ В МИРОЗДАНИИ.**

Спин: это такое же полноценное свойство, как и остальные, и даже больше:

ОПРЕДЕЛЕНИЕ. Спин – это способ надежно увязать несколько полей в минимальном объеме частицы.

СПИН – это общевселенский прием сочетания и объединения максимума полей в минимуме объема.

СПИН – одно из наиболее общих свойств всех сущностей мироздания. Спин имеет даже Вселенная!

Спин – это странное, диковинное, нерусское слово, которым мы вынужденно обозначаем работу прародительского поля по созданию частиц, по созданию Вселенной. Отражением, следствием этой работы являются вращательные движения всего и вся – всех сущностей Вселенной: частиц, атомов, молекул, планет, звезд, астероидов, галактик, скоплений галактик – вплоть до самой Вселенной. Да-да, Вселенная – вращается! Она не может не вращаться – уж слишком велик суммарный вращательный импульс всех её составляющих – и он не может быть скомпенсированным ничем. Так что Вселенная должна вращаться.

Вообще, рассмотрение синтеза частиц, впрочем, также как и всей Вселенной, всего мироздания – 1) не может быть простым, и 2) всегда связано со свойствами макрообъектов, поскольку макрообъекты получают свои свойства из свойств составляющих их атомов, а те, в свою очередь – из свойств первичных частиц. Которые проистекают из свойств полей, составляющих частицы – по этой лестнице мы восходим к пониманию первичной роли полей в структуре и свойствах мироздания.

Одним из таких фундаментальнейших свойств является ДВИЖЕНИЕ – одно из неотделимых качеств поля.

Процесс создания частицы предусматривает обеспечение ее жизнедеятельности, что, в свою очередь, подразумевает определенную длительность её существования – период жизни частицы.

Частица – это упакованное поле. Как упаковано? – Упаковано слоями: тончайшее полотно поля **приходит в движение**, многократно сдвигается, пакуется, причем в минимальном объеме. Вряд ли это сворачивание происходит послойно только в вертикальной, или только в горизонтальной плоскости. Существует более высокая степень



организации – круговая, циклическая, при котором такое упаковывание возможно *последовательно, способом изнутри наружу*.

При этом слой за слоем последовательно наматываются друг на друга, и происходит это во **вращении**. Но вращательно – не просто рулоном, рулон (цилиндр) – бесконечен в двух измерениях, и ограничен в третьем. Для частицы существует ограничение массы сверху и снизу – следовательно, единственно возможный способ упаковки поля в частицу – **сфера**.

**ОПРЕДЕЛЕНИЕ.** Частица – это поле, последовательно упакованное в наиболее компактную структуру – сферу – способом изнутри наружу.

Далее необходимо сохранить такую структуру, придать ей стабильность, и сделать это возможно одним только способом – сообщив ей импульс **вращательного движения**. Вернее, *не сообщить, а продолжить поддерживать, утвердиться* с уже имевшимся от начала упаковывания поля в частицу вращательным импульсом исходного полевого вихря.

Спин – основная идея в конструкции частицы. Спин – ЭТО СПОСОБ. Есть материал – поле, и есть способ организации этого материала – вращение материала в виде сферы.

Представим на минуту, что частица потеряла способность к вращению, к движению – т.е. представим фрагмент застывшего, обездвиженного на мгновение поля. Это будет длиться лишь мгновение – а в следующий миг частица распадется на составляющие её поля. Таким образом, ДВИЖЕНИЕ выступает в качестве организующего принципа.

ДВИЖЕНИЕ – важнейший фактор стабильного существования.

Отсюда получает объяснение **СПИН ВСЕХ ОБЪЕКТОВ – от галактик до атомов и субчастиц. ВСЕ ВРАЩАЕТСЯ** – это один из основных законов Вселенной.

**ВРАЩЕНИЕМ СУЩЕСТВУЕТ ВСЕЛЕННАЯ.**

Вращательное движение – основа мироздания.

Из всех видов движения для сохранения структуры наиболее подходит именно круговое, возвратное движение – вновь и вновь приводящее к исходной точке, точке начала, точке созидания. – И в этом возвратном, возвращающем движении вновь и вновь повторяются все Этапы Творения Мироздания. Совсем не случайно такое же движение повторяется в годовом цикле общественной жизни, вновь и вновь имитирующем все этапы мироздания, развития, всей эволюции.

Гениальнейшая задумка Создателя – **ДВИЖЕНИЕ КАК ОСНОВА СТАБИЛЬНОСТИ**. Можно только поражаться глубине мудрости и оригинальности воплощения задуманного:

**Движение как способ поддержания структуры, как залог стабильности!**

**ДВИЖЕНИЕ КАК ЭЛЕМЕНТ СТРУКТУРЫ!**

**ВЕЧНОЕ ДВИЖЕНИЕ, ПРИВОДЯЩЕЕ К СТАБИЛЬНОСТИ!**

**ГЕНИАЛЬНЫЕ РЕШЕНИЯ ГЕНИАЛЬНОГО ТВОРЦА!!!**

## **69. ХРОМОСОМЫ – ЧЕЛОВЕК – ВСЕЛЕННАЯ.**

**Ибо всякий, рожденный от Бога, побеждает мир...**

I Послание Иоанна, 5, 4.

Кто-нибудь, когда-нибудь задумывался о сходстве хромосом, человека и Вселенной?

Гениальнейший Творец создает творения, достойные себя, в виде последовательности объектов возрастающего масштаба и сложности. В основу этой последовательности положен принцип **пересечения информационно-энергетических потоков**. Такое пересечение наблюдается в важнейших продуктах Мироздания хромосомах – человеке – парах Вселенных. В настоящее время homo sovremenicus – человек современный – ломает голову: как же такое совпадение могло иметь место? Как и почему параметры Вселенной настолько соответствуют параметрам жизни на Земле, и еще больше – параметрам самого человека? И это “совпадение” не скрыть, оно

обозначено в науке как «антропный принцип», но дается без объяснения. Совершенным людям древности эта аксиома мироздания была хорошо известна и воспринималась как само собой разумеющееся: они знали, что

**ЧЕЛОВЕК НЕ ГОСТЬ В ЭТОМ МИРЕ.** Он не случайный попутчик и не эксперимент природы: Вселенная и человек последовательно создавались в одном процессе творения **КАК ЕДИНОЕ ЦЕЛОЕ**, в рамках единой системы, для достижения единой цели. И никаких совпадений здесь нет и быть не может. Слепую стихию видят только слепцы – и в своей слепой ярости стремятся разрушить красивые и логически безукоризненные основы мироздания.

Связка “Человек–Вселенная” создавалась на пересечении проблем мироздания, и человеку было поручено воплощение решений этих проблем на базе созданной для этого Вселенной.

Человек – инструмент эволюции – был создан для проведения и воплощения воли Творца во всех пространствах доверенного ему уровня мироздания, т.е., в нашей Вселенной.

Вот и вся загадка происхождения человека. Вот и все его функции: Человек представляет своего доверителя – Создателя – в Его споре с оппонентами – взбунтовавшимися против мирового порядка, озлобленными сущностями мироздания.

Вот и всё объяснение явлений “Вселенная” и “Человек”.

#### **X-ПРИНЦИП МИРОЗДАНИЯ.**

Фигура «X» – это структура хромосомы, или ножниц. Но и строение тела человека имеет такую же структуру, рисунок 45. Икс-образное пересечение потоков играет во Вселенной важнейшую роль: оно отражено в хромосомах, в строении тела человека и строении Вселенной!



Рисунок 45. Место Человека определено между Небом и Землей. Под Небом следует понимать мироздание иной структуры - это Темная материя и Темная энергия. Землей названа структура нашего мироздания - наша Вселенная.

«Феномен X» – это принцип организации хромосом, Вселенной и человека. Строение человека повторяет структуру хромосомы, а в строении Вселенной отображена структура человека. Хромосомы, человек и Вселенная имеют одинаковую форму, в которой отражен основополагающий принцип – два перекрещивающихся информационно-энергетических потока! Получила подтверждение догадка, что Вселенная имеет форму человека... Воистину – Великое в Малом...

Да, мы находимся в плену – но какими бы, и насколько бы люди не были забитыми, они являются наследниками высшей цивилизации Управителей Вселенной, и носителями её генома, хотя и редуцированного. Через прародительские гены сохраняется связь поколений, связи цивилизаций, сохраняется возможность общения с ними.

**ОПРЕДЕЛЕНИЕ.** Геном – гениальнейшее творение Создателя и Творца, в котором воплощены смысл и цели существования и эволюции мироздания.

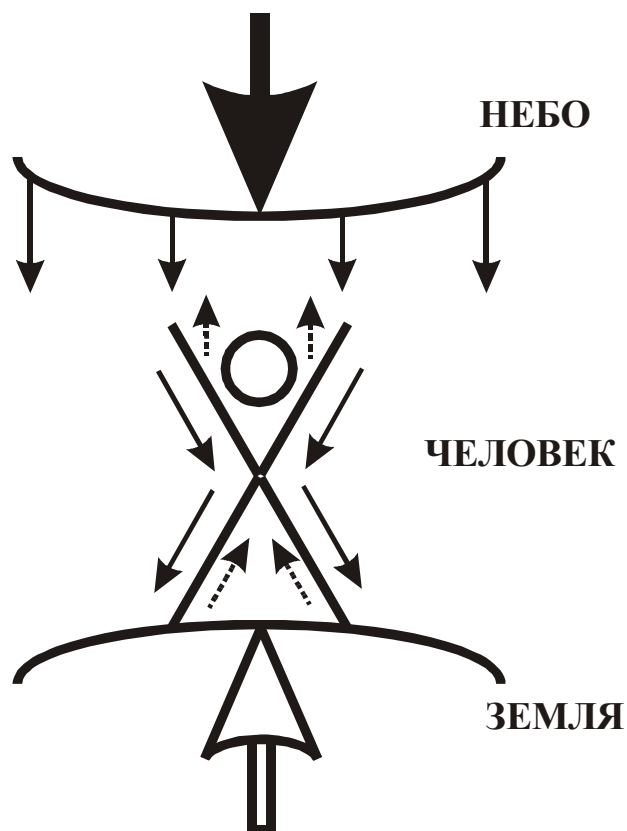
Геном сконструирован настолько качественно и добротнo, что, даже будучи урезанным и раздробленным до сегодняшнего состояния, он сохраняет функциональную активность.

Рисунок 45: в древнем Китае человека изображали стоящим на Земле с поднятыми руками. Данный символ указывает на связь Неба и Земли посредством человека: будучи произведен Небом, человек, существуя на Земле, проводит на неё волю Неба, чем и соединяет воедино эти фрагменты мироздания.

Теперь мы более точно знаем смысл этой формулировки: под Небом следует понимать неструктурированное мироздание, вернее, часть мироздания с иной, нежели у нашей Вселенной, структурой – Темную материю и Темную энергию. Это исходный мир первозданного поля и первозданной материи, порождающий из себя все производные Бытия.

Земля – это структурированная часть мироздания – наша Вселенная. Человек выступает в роли моста, связующего звена между основными компонентами мироздания – но это звено не просто механического свойства – человек является активным действующим механизмом преобразования, эволюции мироздания, рисунок 46.



Рисунок 46. Небо, небесный порядок, увлекает и организует порядок земной. Показаны исходящие от Земли потоки обратной связи. Заштрихованная область - место человека..

Человек населял всю Вселенную (населял, Вселенная – у этих слов один корень, один смысл – населять, селиться, жить).

Деятельностью человека во всей Вселенной поддерживался образцовый порядок – человек проводил на Землю волю Неба, рисунок 47.

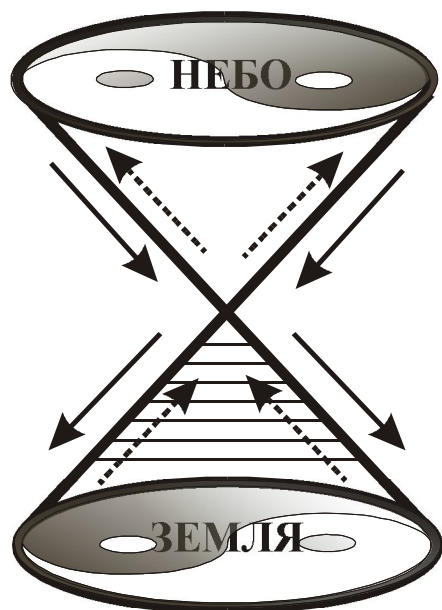

Рисунок 47. Человек - проводник воли Неба во Вселенной, на всех её планетах

Миссия человека крайне важна для мироздания, Бытия в целом. Вселенная создавалась как особая учебно-методическая лабораторная площадка мироздания, и

сохранность её была поручена человеку – специально созданному для этой цели подобно Высшего Смотрителя и Управителя.

Когда грянуло нашествие варваров, человек оказался в эпицентре событий и отражал, сколько мог, натиск демонов тьмы.

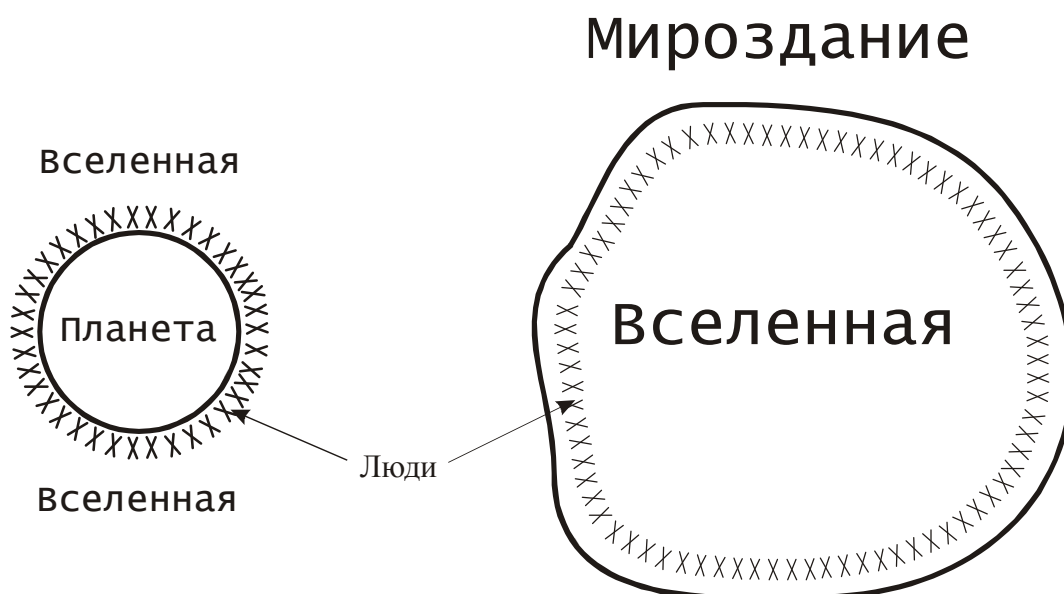
Человек получал помощь Божию – и мог, при соблюдении всех заповедей – выдержать противостояние с демонами – ведь человек и создавался для этой цели, с соответствующими полномочиями.

И он бы справился со своей задачей, если бы устоял духовно. – Но человек потерял веру в своего Творца, засомневался в правильности хода событий, предусмотренных Творцом и Богом. Так человек подорвал основы своей силы и мощи, разрушив связь с Творцом. Человек сам навредил своей природе.

С тех пор сомнение остается главной причиной бедственного положения человека.

Этот провал, сбой человека, очевидно, и означает первородный грех. Человек не справился со своими обязанностями, не смог отразить опасности, чем поставил под удар все мироздание.

Но за первородным грехом последовала серия дальнейших непослушаний – и вот имеем то, что имеем: человек позабыл смысл своего существования, не помнит ни своего назначения, ни своего Создателя. Лишь в части общества – в церкви – сохранена память смысла и значения человека, истории истинных событий мироздания – это монахи и священники борются за человечество, его связь с Творцом. Дьяволы пытаются одолеть церковь – разрушают традиции священничества и монашества, сеют среди них ереси, раздоры и панику. Но ангелы Божии помогают людям выстоять.

### **ЧТО ОСТАЛОСЬ ЗА КАДРОМ.**

X, y, z – знаменитые буквы латинского алфавита. Мало кому известно, что латиняне позаимствовали алфавит у древних жителей Аппенинского полуострова, а, фактически – хозяев всего Средиземноморья – этрусков. Это – русские – так звучит на родном языке название древнего племени – одного из многих славянских племен. Которые пользовались одним алфавитом, одной письменностью – славянской Всеясветной Грамотой. Точно также древних греков гиперборейские ученые обучали письму, математике, астрономии.

Сегодня историю человечества заставляют отсчитывать от периода Древней Греции, тем самым похоронив пласты истории в миллионы лет.

Невооруженным глазом видно, что все алфавиты мира берут начало из Всеясветной Грамоты, точно так же как языки всех народов являются ответвлениями праязыка гиперборейской прародины.

X, y, и z – эти всем известные, и вечно изыскиваемые переменные. Наверно, не зря люди их ищут – поскольку здесь, в самом деле, заложен тайный смысл. Эти буквы расположены в такой последовательности не случайно, а согласно определенному алгоритму. Но люди давно потеряли ключи к нему – поскольку, как мы уже знаем, существует постоянно действующая технология извращения и сокрытия. Многолетняя, веками и тысячелетиями действующая операция сокрытия не могла не принести плоды – и сегодня истина надежно укрыта от человека многослойными наукообразными и правдоподобными нагромождениями типа теории относительности и прочих нагромождений беснующегося разума.

Как известно, самый надежный способ спрятать клад – оставить его у всех на виду. Для верности изменив суть, сменив название так, чтобы никто ничего не понял. Например, славянская царевна Лыбедь (Лебедь), которую за красоту и кроткий нрав люто ненавидела, оклеветала и оболгала Афина Паллада, в результате искажений и деформаций превратилась в мерзкую медузу Горгону. А потом ещё и натравила на невинного человека одуроченного убийцу-Персея... И никто даже не задумался, при чем здесь «медуза» – студнеобразное существо. Хотя ларчик просто открывался – Лыбедь звали «медусой» за благообразные, медовые речи – настолько слуху человеческому был приятен её голос.

Эта же методика прослеживается и в другом месте: X, Y, Z лежат у всех на виду – но... в опошленном виде: не случайно в русском языке мужские сакральные части тела поименованы этими самыми буквами X, Y, Z. Только букву Z повернули на 90° (что дает знак N), и зеркально отобразили в букву И (Й).

Так извращаются и деформируются самые сокровенные знания об основах Бытия, о человеке, его месте и роли в мироздании.

Эволюционно X, Y и Z – это типы хромосом с заданными специфическими свойствами. Но если об X и Y хромосомах говорят со школьной скамьи, то существование Z-хромосомы – которая, собственно, управляет всем генетическим аппаратом человека – строжайше засекречено – человеку не положено знать основы структуры и функции своего организма, его специфические и даже волшебные свойства. Так у человека похитили самые сокровенные знания о нем самом, взамен же подсунили лжетеорию происхождения видов – вот и все, что человеку позволяют знать об эволюции.

С древнейших времен известны проявления у людей чудесных, необъяснимых способностей – перемещения сквозь пространство и время, левитация, существование под водой, способности к мгновенному счету, предвидению близких и отдаленных, даже сквозь века и тысячелетия, событий. Сюда же относятся превращения одних веществ в другие, превращения своего же тела в иные тела и субстанции при сохранении своей психики. У потерявших со временем эти способности людей рассказы об этих свойствах сплелись в сказочную ткань, обернулись полулегендами-полувывымыслом – и люди, уже не в состоянии отделить правду от фантазий, назвали этот пласт знаний СКАЗ-КОЙ – сказом о каких-то способностях, ставших неведомыми, но память о них сохранена.

Сейчас мы уже знаем, как расценивать откровения Хуанди Нейцзина о людях, познавших истину, живущих вечно, путешествующих и слышащих за гранью восьми пределов – как о настолько древней реальности, что её грани давно размыты и стали иллюзорностью. Но все это было, было – и осталось в некоторых из нас в виде древнейших и ценнейших генов, кодирующих чудесные, с нашей точки зрения, а некогда – весьма обычные свойства и качества людей.

Люди-счетчики складывают, умножают, возводят в степень громадные числа, люди со сверхпамятью запоминают тома и фолианты и выдают информацию в прямой и обратной последовательности. Люди видят прошлое (проскопия), будущее, слышат радиоволны, берут в руки два оголенных провода под напряжением в 380 вольт, пропускают через себя электрический ток, нагревают электроплиту, на которой готовят яичницу. Гнут в трубку сковороды, завязывают узлом кочерги, рвут руками толстенные телефонные справочники, «видят» посредством эхолокации в полнейшей темноте. К этим и многим чудесным и необъяснимым проявлениям сверхспособностей общество уже давно привыкло – но мы зададимся непривычным, «неудобным» вопросом – а если все эти свойства и качества будут сосредоточены в ОДНОМ ЧЕЛОВЕКЕ? Какая это будет суперличность?? И остается совсем немного для следующего шага – почему бы не предположить, что люди прошлого, «стоящие свободно, владеющие небом и землей, живущие вечно...» – это и были титаны с подобными сверхспособностями, для них – вполне заурядными? Вряд ли мы ошиблись – именно таким сверхлюдям Создатель и доверил Вселенную. Вот только теперь, читатель, мы можем осознать глубину потерь и весь ужас проделанного с человечеством.

Факторы Y и Z – суть производные от X (модификации X). Основная идея заключается в «феномене X» – сцеплении разнонаправленных потоков информации, энергии и вещества.

В X-хромосоме отражен процесс образования новых сущностей мироздания, в том числе и цивилизаций: не погрешим против истины заявлением, что цивилизация является продуктом генома.

В феномене «X» исходная цельность расщепляется на две составляющие, две фазы, развернутые друг относительно друга на 90 градусов, и организованные в движущиеся потоки. Состояние разъединения гарантированно поддерживается принудительным движением потоков друг относительно друга.

«Феномен X» – это еще и фактор сосуществования новой и родительской цивилизаций **в виде переплетения**, перекреста и вращения вновь образованной цивилизации-спутника вокруг материнской: «X» можно представить как вращение одного наклонного плеча вокруг другого.

Y-хромосома является дубликатом икса, но наделенным дополнительными свойствами. В Y-хромосоме зафиксирован этап расщепления исходной сущности – перед нами этап и пример сотворения в мироздании новых объектов. Это фактор образования новых сущностей (в т.ч. и цивилизаций) путем раздвоения, разделения, дробления исходного потока благодати, исходящей от Бога.

Вообще, весь процесс творения является, по сути, процессом **ДРОБЛЕНИЯ ТЕЛА БОГА** на все более и более мелкие фрагменты, подверженные слиянию **В СИЛУ ПАМЯТИ ЭТИМИ ФРАГМЕНТАМИ СВОЕЙ ИСХОДНОЙ ПРИРОДЫ**.

**Троица есть Величие Бытия: Троица жертвенно дробит свое тело на мельчайшие осколки, впоследствии формируя из них мироздание и Вселенные.**

И определяющая роль в процессе формирования мироздания принадлежит геному как матрице воплощения Устремлений Троицы.

ОПРЕДЕЛЕНИЕ. Геном – это матрица воплощения Устремлений Троицы, в которой предписывается как способ формирования мироздания и Вселенной, так и контроля над ними, осуществляемого носителем генома – человеком.

Троица назначила на эту должность Человека – и Человек не обманул Её ожиданий.

Вселенная представляла Рай – гармоничное уложение Высших Устремлений Бытия, оптимальнейший из всех возможных вариантов эволюционного движения. Троица проделала огромную работу по созиданию Вселенной – жемчужины мироздания, и контролировать её состояние был поставлен Человек. Человек формировал новые и новые цивилизации, пока не заселил всю Вселенную – с этого момента и ставшую Раем. Никакие цивилизации никогда не воевали друг с другом – все они прекрасно понимали и помнили о своем происхождении из одного источника, все сохраняли память родства, были дееспособны и эффективны – нужды для распрей не существовало.

Исходно понятие цивилизации было гораздо шире: **В ЦИВИЛИЗАЦИЮ ВХОДИЛИ СОСТАВНЫМИ ЧАСТЯМИ РАСТИТЕЛЬНЫЙ И ЖИВОТНЫЙ МИРЫ КАК БАЗИС ВОЗНИКНОВЕНИЯ И ОПОРА И СУЩЕСТВОВАНИЯ ЧЕЛОВЕКА.**

Современный человек представляет собой пятипроцентный остаток человека древности. Порабощение человека дьяволами завершилось исключением его генома, 95% которого – «молчащая ДНК».

И теперь человек с выключенной памятью издевается над флорой и фауной, рубит единственный сук, удерживающий его в этом мире: вырубает и сжигает леса, расцарапывает верхний слой литосферы – почву, миллионы тонн которой уносятся ветром в океан, массово уничтожает животных.

Таким образом, в геноме сохраняется память об отделении от родительской цивилизации, давшей начало человечеству. Основной функцией Y-фактора является образование дочерних цивилизаций.

X + Y = это плоское, двумерное представление. X + Y кодируют развитие в пределах плоскости – в пределах планеты. X + Y кодируют основание пирамиды, рисунок 48.



Рисунок 48. Развитие событий в плоскости (векторы X, Y) на первом этапе, и переход развития на следующий уровень - над горизонтом плоскости, вектор Z.

Но возникновение самой пирамиды возможно только с появлением третьего измерения, третьего качества – роста вверх. Что контролируется и обеспечивается следующим фактором, а именно – Z-хромосомой.

X + Y – формируют матрицу, Z копирует матрицу n-ное количество раз – по необходимости.

Т.е. можно сказать, что мы, люди X+Y – двумерные, плоские существа вне объемного мышления. И действительно, можно по пальцам пересчитать профессии, в которых учитывается 3-е измерение, Z – высота. Это космонавты, летчики, подводники, водолазы, высотники. Но у основной массы людей мышление плоское, плоскостное – поэтому ими так легко управлять и манипулировать. Без Z-хромосомы люди остаются двумерными.

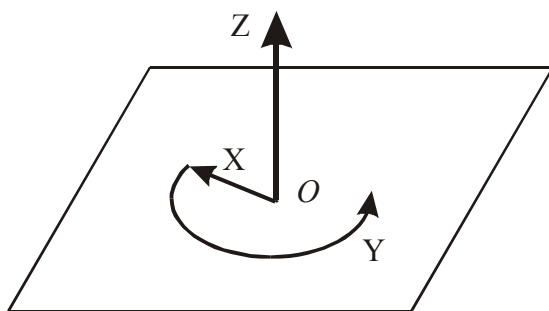
Z-хромосома – третий фактор образования дочерних полузависимых цивилизаций параллельного типа.

Исполненная мощности цивилизация начинает деление, заканчивающееся образованием дочерней цивилизации первого порядка. Дочерняя цивилизация занимает свой locus, развивается в своей плоскости X + Y, повторяя путь родительской.

На этом этапе параллельные населенные миры, символически обозначенные верхней и нижней чертами знака «Z», получают полное развитие. Сохраняется возможность общения между ними, причем клапан работает в одну сторону – старшая цивилизация оказывает влияние на младшую. Происхождение и зависимость одной цивилизации от другой кодируется наклонной чертой знака «Z».

Z-фактор является поистине чудесным фактором: именно благодаря ему люди древности, не только люди Земли, но всей Вселенной, могли перемещаться сквозь время и пространство, свободно парить в атмосфере, жить практически вечно – по несколько сотен тысяч, а то и до миллионов лет. Z-фактор в настоящее время встречается у людей крайне редко – но именно благодаря ему имеется возможность восстановления прежнего статуса человечества – Повелителей Вселенных.

Причина, по которой Z-фактор исчез из генома людей, может быть только одна – он изъят, выключен из обращения цивилизацией дьяволов – поработителей и угнетателей человечества.

Сегодня мы понимаем Человека высокой древности, познавшего истину, который владел небом и землей, стоял независимо (устойчив к искушениям), живший бесконечно долго. Это был Человек трех хромосом – X, Y, Z. Это был Человек воплощения принципа троичности – это был Сратник, Друг и Брат Троицы – он был частью Троицы.

Для борьбы с этим вечным Человеком-оплотом истины Темные и создали смерть, создали систему порабощения через искушения.



Всего-то изъят один фактор, Z-хромосома – и какой результат. Нарушен принцип троичности. Повреждена системная целостность структуры. Нарушены связи с остальным мирозданием.

Но свято место пусто не бывает: бесы заполняют его дефектным содержимым – завистью, жадностью, ленью, гордыней, ненавистью – в общем, всем, чем сами богаты.

Сегодня человек на Земле волен только в одном – продолжать прежнюю битву с Темной нечистью – или сдаться на милость победителей в данном конкретном локусе мироздания, и плыть по волнам искушений. Всё. Другого пути нет.

Получает объяснение и символ медицины в виде змеи, склонившейся над чашей – никакой это не символ медицины: змея – это цивилизация дьяволов, пьющая жертвенную кровь человечества.

Дьяволы хитры и умны – они прикрываются нами, как щитом. Для этого они вплелись, вросли в нас, сосуществуют в наших семьях. Так что теперь невозможно безболезненно отделить зерна от плевел. Но отделение овец от козлиц состоится – этой процедурой начнется Высший Суд – первый этап грядущей реконструкции Бытия.

Получает дополнительное объяснение также рвение в истреблении всякой памяти о Всеясветной Грамоте Руси Великой, которой насчитывается несколько десятков тысяч, если не сотен тысяч лет. И тут же дьяволы подсовывают людям байку об отсутствии у славян собственной письменности до прихода Кирилла и Мефодия!

Истребляется всякое упоминание о Всеясветной Грамоте, навязывается мнение о неграмотности славян, замалчиваются и искажаются исторические факты. Так, знаменитый фестский диск написан славянскими рунами – и об этом давно известно. Однако это не мешает ряду «историков» твердить о не читаемости текста диска, о его, якобы, взеземном, происхождении.

Весь мир называет древних греков прародителями западной цивилизации. Тогда как сами греки считают своими учителями... – славян-гиперборейцев. Другой источник западной цивилизации – древнеримская культура. Но окормляло её славянское племя этрусков – древний славянский народ, давший начало римской культуре. Живший не только на Апеннинском полуострове, но и во всем бассейне Средиземного моря. Которое в те времена вообще называлось Русским... Но с тех пор этрусски ассимилировались с латинскими племенами, полабские славяне – с германцами, балтийские славяне-венеды растворились, смешались с пришлыми племенами балтов и финно-угров. Некому поведать и о былых славных временах Трои-Илиона – могучего славянского города.

Давно-давно где-то прочитал шутку, что великую китайскую стену построили не китайцы, а их соседи. Шли годы, шутка висела в памяти – но каково же было мое удивление, когда на сайте <http://pandoraopen.ru/2010-05-08/velikuyu-kitajskuyu-stenu-stroili%E2%80%A6-ne-kitajcy/> я прочитал статью «Великую китайскую стену строили... не китайцы!». Приводим выдержки из статьи.

Как известно, к северу от территории современного Китая существовала другая, гораздо более древняя цивилизация. Это неоднократно подтверждено археологическими открытиями, сделанными в частности, на территории Восточной Сибири. Впечатляющие свидетельства этой цивилизации, сопоставимой с Аркаимом на Урале, не только до сих пор не изучены и не осмыслены мировой исторической наукой, но даже и не получили должной оценки в самой России. Что же касается так называемой «китайской» стены, то говорить о ней как о достижении древней китайской цивилизации не совсем правомерно. Здесь для подтверждения нашей научной правоты достаточно привести только один факт. БОЙНИЦЫ на значительной части стены НАПРАВЛЕННЫ НЕ НА СЕВЕР, А НА ЮГ! И это отчётливо видно не только на наиболее древних, не реконструированных участках стены, но даже и на недавних фотографиях и в произведениях китайского рисунка.

Ранее самими китайцами было сделано открытие о принадлежности древней китайской письменности другому народу. Есть уже опубликованные работы, доказывающие, что этим народом были славяне арии».

Так что авторство «великой китайской стены», в действительности, принадлежит не китайцам, а славянам-ариям – жителям Великой Тартарии. Которые отгородились гиганским инженерным сооружением от своего беспокойного, агрессивного соседа. Многие, кто ездил в Китай, подтверждают эти факты – бойницы стены смотрят на юг!

Местами китайцы проводят реконструкции – разворачивают бойницы на север – но всей-то стены им не переделать! Это будет заметным, никто не хочет поднимать шума.

В результате кровопролитной войны славяне-арии победили и покорили предков современных китайцев – аримов, в долгой, кровопролитной войне, и заключили с ними мир в Звездном Храме (название года по Круголёту Числобога). Так закончился вековой спор Арии с Аримией (Китаем). Ныне, кстати, китайцы готовятся к реваншу – вернее, их подталкивает к этому неугомонный и злобный англо-саксонский мир.

От этого знаменательного события – «сотворения мира» – и велось летоисчисление на Руси – от заключения, сотворения мира между воюющими сторонами – но никак не от сотворения мироздания. Сегодня это 7518 год.

Сегодня, по последнему славянскому летоисчислению, Лето 7518-е, а также

Лето 13018-е от Великого Похолодания,

Лето 44554-е от Сотворения Великого Коло Рассеянии,

Лето 106788-е от основания Асгарда Ирийского (нынешний Омск),

Лето 111816-е от Великого Переселения из Даарии,

Лето 143000-е от периода Трех Лун,

Лето 153376-е от Асса Деи,

Лето 185776-е от Времени Туле,

Лето 604384-е от Времени Трех Солнц и т.д.

Мир в Звездном Храме был заключен с одним важным условием – аримы никогда более не должны были поднимать оружие против славян-ариев. Но весь ход событий XX и XXI веков современной истории ставленники дьяволов – мастера закулисных дел мировой политики – поворачивают именно в сторону будущей войны между славянами и китайцами. Точно так же, как вооружали маленькую феодальную Японию в начале XX века, подготавливая будущую войну между нею и российским самодержавием. С такой же целью поднимали и финансировали немецкую экономику в 30-х годах XX века, вооружали германскую армию.

Сегодня заправилами мирового закулисы делают финансовые вливания в китайскую экономику. Так, в 90-х годах прошлого столетия инвестиции США в экономику Китая в 7000 раз превышали инвестиции в российскую экономику. Зачем? – Казалось бы, случайный факт – но цепи подобных событий уже не раз выстраивались так, как выгодно правительствам США и Англии – странам, полностью подконтрольных дьяволам, странам, которых дьяволы поставили жандармами над всеми остальными. И которые в начале XX века вооружили феодальную Японию для войны с Россией на дальневосточном театре военных действий. Ни для кого не является секретом, откуда у отсталой в промышленном отношении Японии взялся современный флот – с верфей Англии и США. Сейчас эти же страны подготавливают войну между Китаем и Россией.

Вот так руками своих вассалов дьяволы добивают на Земле остатки расы Повелителей Вселенных – методично, веками, тайно и незаметно.

Переписано, девальвировано, закамouflировано почти все наследие прошлого – так действует операция «Соккрытие» – четко спланированная система искажения истории человечества.

Человечество наивно тешит себя, если думает, что змей-искуситель – только библейский персонаж. Его деяния не канули в Лету – они процветают вокруг нас, среди

нас. Не даром в отношении змея во Всеясветной Грамоте имеется указание – «...сие Село Сло есть» – и это S-ло наглядно передает контуры змея. Такой же змее Аримии был покорен Ариями. Покорен, но не смирился!

Внутреннее единство фонетики и орфографии естественно, но, казалось бы – какая связь между звуками, их письменными эквивалентами и генами? Небольшая иллюстрация. На Руси издревле были известны различия сельскохозяйственных культур: при посеве одних пели протяжные распевы, другие требовали четкого и громкого стакатто... В древних цивилизациях не было языкового барьера – люди полноценно общались не только между собой – но и с растительным и животным миром – для этого люди владели Всеясветной Грамотой.

Сегодня язык межуровневого общения утерян, заглушается потоками Лжи – лжи с большой буквой, лжи наглой, беззащитной, не один раз перевернувшей все с ног на голову. Но и против этого оружия дьяволов у человека есть противоядье и противоадье – бесценный божий дар – геном, сохранивший свое божественное значение даже в редуцированном виде. Задача человека – лишь в настройке на верный лад, слышании себя, голоса Высокой Истины в своей душе, в противостоянии средствам подавления Истины – системе искушений, в том числе, лжемудрствованию.

### **ЛУЧШИЕ ЗВУКИ, КОТОРЫЕ ЧЕЛОВЕК МОЖЕТ ИЗВЛЕКАТЬ ИЗ СЕБЯ – ЭТО ХВАЛА БОГУ.**

Голос, звук – это тоже инструмент, тоже – оружие. Сейчас мы можем просуммировать имеющиеся знания: **имя человека представляет набор стимулов активации собственной ДНК**, оно является ключом, точно подходящим к собственному генетическому замку. Или не подходящим вовсе – известно немало случаев, когда окружающие упорно не признавали имени человека, давали ему другое имя, совсем не такое, которое он получил от родителей. Или сам человек менял имя, данное ему от рождения – и его жизнь менялась коренным образом. Как видим, с именем человека не просто попасть в десятку, бывают и промахи.

Принцип звуковой активации ДНК подтверждают опыты П. Горяева с инфра- и ультразвуковым влиянием на ДНК.

И это только часть древних знаний, зашитых в человеке – ведь «молчащая» ДНК составляет почти 96%, а, по некоторым данным, активной ДНК всего 3%!!!

Если только 3 исследованные буквы – X, Y и Z – Всеясветной Грамоты хранят такие знания – то можно представить, какие бездны возможностей раскрывались перед человечеством при её полноценном использовании! И если такой была система письма – то невообразимо представить всю глубину смыслового значения быта, деятельности, всего жизненного уклада древних славян-ариев – жителей далекой и таинственной Гипербореи-Арктиды-Даарии... Которая, в свою очередь, была жалким осколком былой древней, могучей цивилизации Повелителей Вселенных...

Сегодня мы бесконечно удивлены, когда встречаются люди с экстраординарными способностями: кто-то вычисляет в уме с бешеной скоростью, оперируя огромными числами, кто-то левитирует, кому-то удается предвидеть будущее, кто-то слышит радиоволны, кто-то видит прошлое... И нам невдомек – что всё это – лишь отдельные фрагменты возможностей людей прежних цивилизаций Земли – прежних цельных личностей с безграничными возможностями. Каждый житель древней Земли был универсальной сущностью, каждый идеально подходил для решения основной задачи – управления эволюцией данного уровня Бытия. Человеку для этого были предоставлены все возможности и способности – перемещения по любому направлению, мгновенный счет любой сложности, любых величин, любых операций над объектами окружающей его

реальности, знания прошлого, настоящего и будущего мироздания... И человек полностью соответствовал своему назначению – ведь он для этого и был здесь поставлен!

В сказках всех народов сохранились описания людей-великанов, и нам невдомек, о ком это говорится. Но это и были люди древности – люди, которые росли на протяжении всей жизни, росли духовно и физически, и по мере накопления жизненного опыта в их новых структурах (напластованиях) записывались и хранились новые знания, новый опыт. Им незачем было ходить по земле – они могли беспрепятственно перемещаться по воздуху, могли находиться в безвоздушном межпланетном пространстве, под водой и под землей – это был человек универсальный – действительный царь во вверенной ему природе. И никогда человек не вредил – ни себе, ни своему окружению – впрочем, не особо и разделял, разграничивал себя от природы.

Великаны – это организмы с ПОЛНЫМ действующим набором генов – это был Человек ГЕНИАЛЬНЫЙ во всех планах, полноценный, т.е У НЕГО РАБОТАЛИ ВСЕ ГЕНЫ его генома – не то, что сегодняшняя урезанная, редуцированная «эконом»-версия. Великан – это настоящий универсальный организм-корабль с огромным потенциалом, большой массой, с большим запасом питательных веществ, большим объемом загружаемого топлива (пищи), с достаточной автономностью в перемещениях, с высокой степенью адаптации к условиям существования на различных планетах, в других звездных системах, в иных галактиках. Они могли жить как на поверхности Земли и в атмосфере, так и обживать подводное царство – и ныне на Земле существуют племена, сохранившие способность пребывания под водой. В атмосфере Земли существовали летающие города – висячие сады Семирамиды были сделаны по их подобию и в память о них. Земная атмосфера была в 8 раз плотнее – именно такое давление обнаруживается в пузырьках воздуха в древних кусочках янтаря.

Великаны жили на всех планетах Солнечной системы, и их спутниках – строение организма позволяло им находиться в различных условиях – это был Человек Универсальный.

Но та культура была уничтожена дьяволами – бунтарями мироздания, оккупировавших Вселенную. И сегодня потомки Повелителей Вселенных обкрадены генетически, из их генома изъяты наиболее ценные гены высших способностей, возможностей и достижений.

Для общения со своими творениями Творец оставил канал связи, но дьяволы постоянно загрязняют его помехами, лжекомандами, наводняют «белым шумом». Отсюда сложность общения человека с Создателем, отсюда проистекает множество духовных и душевных недугов, ведущих к расщеплению личности.

Дьяволы ведут свою игру – переманивают на свою сторону, запугивают, подавляют новые и новые души, которые Создатель посылает на помощь пострадавшему человечеству.

Делается это путем различных духовных диверсий – посулов, льгот, поблажек своим прислужникам, внушение им чувства превосходства над другими, соблазны и искушения. Не всякий человек догадается о приманке, не каждый догадавшийся сможет противостоять бешеному, каждодневному натиску. Так среди людей сформировалась пятая колонна, которая помогает дьяволам громить остатки человечности, управлять и поработать духовность человечества.

Древние земляне располагали противоядием духовной экспансии – у них была Всеясветная Грамота – но дьяволы стерли даже память о ней, как о древнейшей культуре Земли.

Замусорив канал общения с Творцом, дьяволы ввергли в язычество многие народы. Очень мудро кто-то заметил, что человек в крещении не приходит, а ВОЗВРАЩАЕТСЯ к Богу. Только в одних этот канал забит, задушен, хотя и остается его редуцированный вариант – Со-Весть...

Дьяволы внедрили в человечество технологию самоподавления и самоуничтожения: одним внушают превосходство над толпой, других ввергают в растерянность и раболепие. Это расслоение зафиксировано в различных кастовых уложениях – и уже тысячи лет одни помыкают другими, распоряжаются не принадлежащим им имуществом, руководят чужими судьбами, тиражируют убийство и разрушение. Итог плачевен: сумма этих пороков гарантированно низводит человечество до полубезумного состояния, когда одни вечно мстят другим – и так по кругу, до бесконечности.

Спаситель пришел нарушить и разрушить эту систему подавления человечества. Задача Спасителя заключалась в восстановлении логической базы человека и его цельности – и мы видим, как по сей день дьяволы этому яростно сопротивляются. Марионетка-человек, управляемый их волей, творит абсурды – уничтожает свою цельность, подрывает свое могущество, низводит себя до скотского состояния, деформирует среду своего обитания, уничтожает планету.

Человечество живет открытиями и изобретениями, совершаемыми примерно 1-2% людей.

Духовная чистота человечества соблюдается примерно таким же количеством святых молитвенников.

В древней цивилизации процент святых и изобретателей был обратным – только 1-2% отличались от основной массы святых гениев (гениальность и святость неотделимы). 1-2% – это вырожденные, генетический брак, допустимый сбой системы. В современном обществе пропорции обратные:  $\approx$  1-2% живут полноценной творческой жизнью, и еще  $\approx$  1-2% сохраняют себя в духовной чистоте, окормляя духовно окружающих. Можно только догадываться о “проделанной” дьяволами работе над человечеством, с трудом представляется степень урона, нанесенного человечеству.

Человечество было единым, гениальным и святым, и разговаривало на языке Всеясветной грамоты! Таким и был континент святых гениев – Гиперборея, со священной горой Меру в центре, на Северном полюсе. Сейчас от того человечества осталась Святая Русь – прямая наследница Гипербореи – потопленного врагами человечества северного континента, далекой северной прародины, Гипербореи – последнего оплота цивилизации святых гениев. И совсем не случайно против Руси-России ополчилось почти все покоренное дьяволами остальное человечество.

Покорение совершалось через разрыв связи между Создателем и человеком, сокрытие глубинных знаний о сути и сущности Вселенной и всего мироздания в целом, о роли и участии в ней человека. Параллельно с истреблением истины насаждались ереси, неверие, отрицание участия высшего разума в организации Вселенной и мироздания, и, в конечном счете, отрицание существования Бога. Говорят, что наивысшим достижением сатаны стало то, что ему удалось убедить человека, что его, сатаны – нет. Нет ни Бога, ни дьявола, но есть ловко подкинутая мысль о человеке – “венце” и “царе” природы. Да только это “царь” в отдельно взятой пробирке, стоящей в штативе на рабочем столе сатаны: человек не знает ни своих предков – предыдущие цивилизации, не имеет представления о грядущей судьбе своих потомков, он остался вне связи с другими уровнями, и полностью изолирован от эволюции мироздания. И теперь вопросы отношения с высшим разумом, с Творцом и Спасителем уже не являются приоритетом общества, но оставлены на усмотрение каждой личности – можно сомневаться, можно отрицать, можно колебаться, искать выгоду, можно – верить: совсем как в детской игре “верю–не верю”. Между тем как присутствие Бога доказать совсем несложно. Причем, Богу не нужны доказательства существования самого себя – это нужно человеку. Которого приучили сомневаться во всем. Бог создал человека, а дьявол подкинул человеку ловушку в виде науки, которая отвергает существование Бога.

## 70. ДОКАЗАТЕЛЬСТВО СУЩЕСТВОВАНИЯ БОГА.

Со времен Иисуса все виноваты.

**От начала веков люди не придумали ничего лучше правды.  
Но на любую правду человек всегда была и есть правда Неба.**

Есть законы земные, а есть – небесные. И беда нашего времени в том, что они разобщены. Усилиями враждебной человеку силы он отключен, отсоединен от основных космических событий, от небесного ангельского сообщества. В этом есть доля вины и самого человека. Спаситель приходил для нарушения этой изоляции человека и воссоединения его со своими сородичами. И много людей поверило Ему? Много помогает в противостоянии дьяволам?

Человек может и должен, находясь на земле, жить по законам космическим. Это – залог успеха.

1. Наука подбирается к пониманию модульности Вселенной – модули называют кирпичикам мироздания. Первая догадка относилась к пониманию модульности пространства: пространство состоит из бесконечно большого числа элементарных модулей. Расширяя это положение, отметим, что абсолютно все сущности Бытия состоят из элементарных модулей разного качества. Модули стремятся к объединению в конгломераты, и составляют, вследствие этого стремления, различные однотипные объекты. Это есть сегрегация первого уровня – микросегрегация на досубатомарном уровне. Итак: все объекты, свойства и качества сборные по своей природе, и состоят из элементарных модулей. Сознание, Время и Пространство не составляют исключения.

2. Составленные из элементарных модулей однотипные объекты – субатомные единицы – также стремятся к объединению – это микросегрегация второго, атомарного уровня.

Сегрегация следующего уровня уже имеет приставку «макро-»: на этом уровне бесконечные объемы атомов собираются в образования различной величины – от микроскопических броуновских частиц, вирусов и микробов до гигантских галактик, скоплений и сверхскоплений галактик. Это молекулярно-вещественная сегрегация.

Таков характер всех объектов окружающего нас мира – все они представляют собой результат двукратного объединения на двух уровнях. Таков состав нашей Вселенной – видимой части мироздания.

3. Итак, **Объединение во множества – основная тенденция в наблюдаемом мироздании.**

Сообразно этому принципу, объединяются и люди в различные ассоциации – от семьи и межплеменных союзов – до государств и надгосударственных образований.

4. Никакие законы и постулаты не запрещают предположить наличие элементарных модулей Сознания.

Более того: Сознание на сцене мироздания играет важнейшую роль. Сознанию трудно давать определение самого себя, тем более сознанию урезанному, редуцированному в своих проявлениях (каковым является современный человек). Но – на то оно и сознание.

**ОПРЕДЕЛЕНИЕ.** Сознание – извечная, безначальная, неуничтожимая, основная сущность мироздания, его важнейшее действующее и объединяющее звено.

И оно будет оставаться таковым, пока не доказано обратное. А это можно сделать лишь при одном условии: если будет четко указано время, место, причины и условия возникновения сознания. Лишь тогда мы четко сможем сказать – вот здесь была бессознательная Вселенная, а от этой границы начинается сознательная её часть. Или же: до этой поры (на исторической шкале) длился бессознательный период существования Вселенной и мироздания в целом – а с этого момента возникает сознание, и по таким-то и таким-то законам получает свое развитие. И еще не забудем указать причины, по которым произошли эти метаморфозы.

Желающие проделать такую работу могут выйти из строя. А пока они думают, для остальных в отношении Сознания возможны всего лишь два – и только два – варианта:

– либо мы считаем сознание вечной, основной и единственной субстанцией, ответственной за возникновение Вселенной и мироздания,

– либо мы должны четко указать причины, условия и момент возникновения сознания.

Третьего не дано.

Здесь же уместно рассмотреть очередную абракадабру, навязанную человеку – вопрос разграничения живой и неживой материи. Основные заблуждения человечества связаны именно с этим пунктом – поскольку большинство ученых, наблюдая проявления сознания у живых существ, считают сознание прерогативой живой материи. Отсюда уже совсем недалеко до фиктивной границы между живым–неживым: живое – оно же сознательное, остальная природа представляет собой косную материю. Границу жизни обычно проводят по вирусам, утверждая, что вирусы – это “неживые проявления жизни”, после которых бактерии уже обладают всеми атрибутами жизни.

Между тем вопрос проведения границы живого/неживого решается точно также, как и в отношении сознания: либо живыми – читай – сознательными – являются все сущности мироздания, либо мы должны обозначить этапы и условия возникновения жизни – и не только на Земле.

В этой связи интересно рассмотрение вопроса о клинической смерти: феномен темного тоннеля и света в конце него врачи склонны связывать аналогией с прохождением ребенком родовых путей: дескать, в феномене умирания (клинической смерти) – последних ощущениях личности, повторяются **первые** ощущения новорожденного. Если так, то уместно возникновение сознания личности привязать к акту рождения? Но в этом случае совершенно естественным и логичным будет следующий вопрос: где же находилось сознание личности до момента рождения?

Ответа на него мы не получим – потому что начинается та же самая чехарда, бег по кругу: живое-неживое, сознательное-бессознательное.

Приводимые доводы в пользу обособленности земной жизни и обладания ею сознанием на самом деле являются притянутыми и разрозненными положениями: эти утверждения касаются исключительно той формы жизни, к которой причастны мы сами, и не могут быть распространены на остальное мироздание, на другие формы жизни – полевою, кремниевую и возможные иные.

5. Модули сознания – частицы Абсолюта-Универсума.

На высшей стадии эволюции Бытие состояло из одинаковых элементарных модулей, закончивших свою эволюцию, и находившихся в высшей, абсолютной фазе своего развития. Всё бесконечно большое множество данных модулей представляло собой Абсолют=Бытие. Каждый из модулей обладал универсальными свойствами.

Часть модулей-универсумов дала начало другим типам элементарных модулей, часть сохранилась в неизменном виде.

**Все виды и типы элементарных модулей, произошедшие из первичных модулей-универсумов, сохранили их основные свойства, и первое из них – это сознание.**

6. Далее. Как уже отмечалось, Вселенная и мироздание построены по принципу аналогий, и в первую очередь, эти аналогии относятся к икс-образному переkreциванию информационно-энергетических струящихся потоков.

Аналогии простираются дальше. Так, известны самые крупные мегаобразования мироздания, сверхскопления скоплений галактик – Великая стена Слоан, и Великая Стена CfA2. Масштабнее этих структур науке пока ничего не известно.

Но, поскольку всем модулям мироздания присуще сознание – следовательно, и каждая из этих мегаструктур, состоящая из бесчисленных мириадом элементарных

модулей – также **представима в виде сгустков сознания**, сгустков, состоящих из неисчислимых мириадов сознаний элементарных модулей.

А значит, впору говорить о существовании самых крупных объединений сознания.

7. И вряд ли мы найдем другое объяснение и название этим метаструктурам сознания, как «Бог».

8. Одним из наиболее общих принципов Вселенной является стремление к объединению однотипных элементарных модулей. Модули Сознания не являются исключением – они также склонны образовывать союзы и объединения.

Исторически из всех модулей мироздания сложилось три наиболее крупных Сверхобъединения модулей сознания с несколько различными характеристиками.

А дальше – самое интересное: эти Суперобъединения нашли гениальнейшее решение вопроса: вместо дальнейшей конкурентной борьбы за мировое лидерство они предпочли образовать тройческий добровольный союз – объединение сверхсил.

Так родилась Троица.

Гениальность здесь проявляется не только в применении принципов добротолубия – присутствует еще и логическая компонента: поскольку каждое из Сверхобъединений имело несколько различные характеристики, то составлением союза их характеристики дополнили друг друга – союз этих трех мощнейших лидерских Суперобъединений мироздания приобрел абсолютно гармоничные свойства.

9. В мироздании наблюдаются градации различных качеств – температуры, давления, освещенности, напряженности поля и т.д. – от нуля и к запредельным величинам, практически до бесконечности.

Не существует запретов на существование аналогии в градациях *духовных* качеств – чистоты, верности, справедливости – также как и их противоположностей.

И если не Богу обладать высшим качествами – то кому?

За миллиарды миллиардов лет своего существования мироздание смогло выработать совершенную форму самоорганизации. Мы её знаем под именем «Бог».

Бог – это форма самоорганизации мироздания, это способ мироздания к оформлению своих стремлений, чаяний и потребностей.

Итак, Бог – это высшая, абсолютная и совершенная форма организации мироздания.

Бог – это Совершенство.

У Совершенства не может быть рабов – только последователи.

Следовательно, человек, осознавая и признавая наличие высшей формы организации мироздания, принимает и название этой формы – БОГ.

Но что же, тогда, является рабством?

Рабство – это поклонение и подчинение всем остальным формам организаций Бытия. И если, как уже отмечено, абсолютно совершенной является только одна форма, и имя её – Бог, то все остальные формы стоят ниже её.

Это и выглядит как рабство – подчинение не лучшему, не высшему, часто – неискреннему.

Часто люди создают организации, и становятся их рабами – вот настоящая форма рабства.

Люди поклоняются Совершенству – Богу, признавая Его лидерство, в первую очередь, в духовном отношении.

Но поклоняются также и Его антиподу, существование которого выводится по закону аналогии, и которому предписывается обладание прямо противоположными качествами.

10. Действительно, в мироздании с необходимостью существует антагонист Троицы – союз всех несогласных с ней сил, влекомый своим лидером – сатаной. Мотивов несогласия у них с Троицей несколько, основные из них – зависть, непокорность, несмирение.



Троице ничего не стоило раз и навсегда уничтожить союз деградировавших, разложившихся сущностей мироздания. Были предприняты шаги к этой цели – создана отдельная Вселенная-изолятор, куда должны были быть навечно отправлены бунтари. Вселенные, как и частицы, из которых они состоят, создаются парами – и вторая Вселенная из этой вновь воссозданной пары была вверена человеку.

В предвидении неминуемой расплаты, и в стремлении уйти от ответственности, дьяволы вторглись во Вселенную человека, и, как щитом, прикрылись людьми. Этим дьяволы отсрочили свое наказание, поскольку Троица не хотела уничтожения человека.

Дьяволам удалось разрушить древнюю совершенную культуру Человека – Хозяина Вселенной. Это удалось им обманным путем: изобразив себя беспомощными, они втерлись в доверие к людям.

Несмотря на предупреждение Троицы об обмане люди поверили обманщикам – сатане и его клике: это пренебрежение предупреждением Троицы и есть первородный грех.

И теперь, обезоружив людей, дьяволы используют человечество в качестве сырьевой базы: по разным данным в мире ежегодно бесследно исчезает от 2-х до 20-ти миллионов людей. Дьяволы устраивают войны еще по одной причине – в конфликтах легче красть людей. Известен случай с английским Норфолкским полком, в полном составе исчезнувшим в «опустившемся на землю облаке» – гигантском НЛО, немало других случаев исчезновения воинских подразделений.

Так переплелись две цивилизации – дьявольская и человеческая – и теперь невозможно отделить одно от другого, не повредив человечество.

Творцом отсрочено наказание дьяволов до определенного срока – когда будет подготовлена новая Вселенная для переселения в неё людей, сохранивших свою духовную первоначальную чистоту, и новая АнтиВселенная для помещения в неё падших духов – это и будет Судный день. В новую Вселенную не будет входа падшим душам.

Троица вплоть до сегодняшнего дня хранит человека и оказывает ему всяческую помощь.

Для поддержания человека, сохранения его духовной чистоты, на Земле, в облике человека, воплотилось одно из лиц Троицы – Спаситель Иисус Христос. Благодаря этой помощи Спасителя в человеке не угасает Дух истины, поддерживаемый тысячелетней святоотеческой традицией. Спаситель и по сей день остается куратором человечества.

Воплощение – во плоти человеческой – имеет еще одно важное, до сих пор незамеченное, значение. С началом катастрофы и крушения человечества в адрес Троицы, кроме мольбы о помощи и спасении, от людей исходило также и роптание в том плане, что недоступный и неприступный Бог, оградивший себя от страдания, ДАЛЕК ОТ ИСТИННОГО ПОНИМАНИЯ БЕДСТВЕННОГО ПОЛОЖЕНИЯ ЧЕЛОВЕКА.

Тогда Предвечным Советом было принято решение о воплощении Христа среди людей: дабы не только личным примером праведной жизни, но и путем в полной мере пройденных страданий, не только отвратить человека от ропота (который является одним из видов греха) в адрес Бога, но и Троицу оградить от незаслуженных упреков – поскольку от Неё исходило своевременное предупреждение людей о грядущей катастрофе.

Воплотившись, Христос добровольно и незаслуженно перенес все страдания, кроме, пожалуй, любовного – Совершенство претерпело унижение и даже смерть *от своего создания*: выше и чище этого подвига ничего нет. Чего не перенес Иисус? Потери ребенка? – Зато это досталось Его Пречистой Матери – это горе осталось в пределах Святого семейства. И нет такого горя, которое Спаситель не перенес бы Сам – вплоть до смерти. Зато теперь никакая тварь, в подлунном и солнечном мире, ни в чем, ни в каком горе и никакой беде, не может упрекнуть Творца в черствости, непонимании, несострадании: все это было пережито одним из Лиц Пресвятой Троицы, а значит – и Ею Самой.

Человек – творение божие – был снабжен всем необходимым к выживанию, спасению и сохранению, но своим бедственным положением, проистекающим из его же непослушания, обязан лишь самому себе.

Мы не знаем, что было бы, поверь, человек Создателю – может быть, это отвратило бы грядущую беду – нашествие дьяволов. Но как можно научить вере, если верить отказываются? – Только дать пройти избранный путь целиком и до конца.

Пожалуй, можно установить причину, по которой человек пренебрег предупреждением Троицы об опасности. Человек достиг наивысшей доступной ему степени совершенства. Он был наместником Бога, и первым его делом был труд по сотворению эволюции во вверенных ему пределах мироздания. Возможно, увлекшись преобразованием своего окружения, при встрече с опасностью он посчитал её, исходя из своего немалого опыта, несерьезной. Сказалось, очевидно, и то, что человеку прежде нечего было опасаться на просторах Вселенной, где все зависело лишь от него самого. Этим обозначены предпосылки катастрофы, но возможно, было что-то ещё.

Так или иначе, первый случай непослушания человеком Творца стал прологом к катастрофе – так возникла смерть: прежде жившие вечно люди потеряли свое бессмертие. И теперь в человеке остается только один бессмертный фрагмент – душа...

Душа – это филиал Создателя в человеке.

ОПРЕДЕЛЕНИЕ. Душа – это филиал Создателя на Земле. Душа – стабильное объединение определенного количества элементарных модулей сознания, множество свойств которых, дополняя друг друга, создает законченную гармонию – ДУШУ.

Души – это совершенные сущности.

На которые дьяволы объявили настоящую охоту.

Бывает, встречаются объединения душ – когда в одной личности уживаются их несколько. Часто такие объединения отличаются высочайшей духовностью.

Творцу не было никакой нужды посылать сюда бесконечное число душ – с контролем эволюции Вселенной справлялось определенное их количество. Поэтому число проживающих во Вселенной душ ограничено, постоянно и поддерживается механизмом реинкарнации.

Сатанинские силы противопоставляют Божией помощи все наличествующие средства: насаждают богоборческие правительства, тайные ложи, секты и надправительственные организации. По всей земле усиленно насаждаются разврат и растление, попираются вековые духовные традиции с одной-единственной целью – извратить образ Божий в человеке, подавить в человеке праведность, заглушить в нем голос Создателя, сделать людей недостойными помощи Святой Троицы. Именно по этой причине сатанинские силы всячески блокируют эту помощь.

Единственная цель человека – слияние с Богом, единственное назначение человека – исполнение Его святой воли. Всё остальное – ложная мишура, предательский ветер, нагнетаемый недружественными человеку силами. На Земле сложилась атмосфера духовной какофонии, атмосфера безумия плюрализма, когда никто никого не слышит. Давно сложилась порочная практика, когда слепой указывает художнику, что рисовать, безумец руководит мудрыми.

Но Христа невозможно устранить – голос Духа в человеке будет существовать вечно, поскольку в нем заключена Истина. Истина в человеческом приложении имеет вид правды. Со времен своего существования человечество не изобрело ничего лучше правды. Человеческая натура основана на истине, и рано или поздно, она вступает с истиной в резонанс – в этот момент сознание человека трансформируется, с человека спадают все шоры и ложные научения: в святоотеческой традиции этот миг называется духовным прозрением, спадением оков с духовных очей.

Сатана в ответ изобрел неправду: совершенно справедливо его называют отцом лжи.

Человек находится на распутье – с одной стороны, он верит Богу, и подвигу Его самопожертвования в борьбе за человека. С другой – уж больно слащавыми оказываются потоки полулжи-полуправды, которыми дьяволы с утра до ночи орошают и опутывают человечество вот уже не одно тысячелетие.

В этой борьбе с самим собой человеку следует помнить простую истину:

Бог не говорит неправды.

Бог открывает людям истину по мере их готовности её принять.

Но Он никогда не говорит лжи.

Дьявол же, напротив, говорит человеку практически одну ложь: отец лжи, он не может не творить ложь. Если же из его уст и можно услышать правду – то только для обличения человека.

Есть еще одно отличие.

Бог пробуждает в человеке его лучшие черты.

Сатана стимулирует и эксплуатирует в человеке худшее.

Дьяволы предпринимают все усилия, чтобы человек оставался незрячим щенком, погрязшим в грехе, которым можно крутить, как угодно. Для этого создана система развращения: посулы, обещания, заманивания – и люди покупаются, кто на что: кто-то реагирует на блеск золота, кому-то ближе власть над людьми, кому-то – слава, почет, гипервнимание, кому-то – разврат. И все вместе дружно бегают по кругу, испытывая, переживая и пережевывая всё те же страсти, которыми мучили их отцов, дедов, прадедов.

Лишь отдельные островки рода человеческого остаются для сатаны неподкупными, не сдаются на милость победителей, свято и мужественно отстаивают отеческую традицию Богообщения. И сколько делается, сколько усилий дьяволы предпринимают по искоренению очагов сопротивления!

Сегодня человечество представляет собой заколдованное королевство, где все видят не то и не так – совсем как в детской сказке: сказка – ложь, да в ней намек на происходящие события.

Но если кто видит реальную, а не мнимую действительность – против него ополчаются силы ада, как в фильме Дж Карпентера «Они живут. Чужие среди нас». Чужие давно прижились среди нас, они перемешались с нами, стали частью нас. Именно к этому относились слова Иисуса: «Двое спят на постели – один возьмется (в Царство Небесное), другой нет. Двое работают в поле – один возьмется, другой нет».

На Земле идет яростная борьба сатанинских сил по отвращению человеческих душ от Иисуса, от Святой Троицы.

Эта борьба складывается из нескольких направлений:

1. Вольно или невольно, обманом или принуждением заставить человека бороться с Богом; ввергнуть его в ересь, ложь, разврат, грех, богоборчество и богоотрицание: причем сатана и дьяволы не отрицают Бога, но борются с ним всеми доступными средствами, одним из которых является насаждение богоотрицания среди людей;

2. Оболванивание основной массы человечества с помощью шоу-технологий, в том числе заказных “научных исследований” – с применением наукообразных доказательств убедить зомбируемых людей в том, что Бога нет;

3. Извращение истины через СМИ;

4. Уничтожение прозревших;

5. Ослабление общего потенциала человечества и уменьшение его численности посредством системы денег, циклически повторяющихся войн, революций, землетрясений, эпидемий, экономических и прочих кризисов;

6. Основой действий внешней цивилизации дьяволов является политика дробления цельности человечества: «Разделяй и властвуй!» – это девиз не Рима, все войны и деяния Рима – детские шалости по сравнению с деяниями сатаны.

«Разделить, сравнить, властвовать!» – это девиз преисподней.

## ПЕРСПЕКТИВЫ СУЩЕСТВОВАНИЯ ЧЕЛОВЕЧЕСТВА.

Отсюда вывод: всякое разделение человечества выгодно сатане. Всякое разделение человечества противоестественно, губительно и преступно – «Царство, разделившееся в себе, падет». Разделение человечества по любому признаку означает перспективу войн, что, в свою очередь, снова и снова гарантированно откатывает человечество к дикарскому состоянию. Даже в дикой природе мы не встречаем такого варварства – животные не уничтожают себе подобных. Напротив, объединение животных в табуны, стада, стаи, рои способствует выживанию вида перед угрозой уничтожения со стороны хищников. Человек же сам себе и хищник, и жертва – что, само по себе, является уникальным явлением.

Самым естественным фактором объединения человечества выступает первородная истина – Истина основ мироздания. С этой Истиной Иисус пришел к людям, и, независимо от того, что люди, подстрекаемые сатаной, распяли Его – Истина эта осталась людям. Всякое противоречие и противодействие ей означает помощь сатане и гибель человечеству. Задачи человечества на ближайшие сто лет – объединение под крылом церкви.

В итоге доказательства имеем:

1. Существуют модули сознания.
2. Существуют объединения модулей сознания разной величины.
3. Модули сознания и их объединения делятся на два типа: духовные и абсолютно бездушные. Первые руководствуются высшей моралью, вторые отрицают всякую мораль.
4. Крупнейшие объединения наивысшей моральной чистоты отказались от конкурентной борьбы и образовали союз мировых сил, известный под именем Троицы.

Соблюдающее высшую мораль Сверхобъединение модулей сознания определено как «Бог»: Бог=Троица.

5. Выше, чище, мудрее, мощнее этого Сверхобъединения в мироздании не существует ничего – святость Бога превыше всего.

6. Человечество находится в плену у внешней цивилизации дьяволов – древней богоборческой организации, паразитирующей на человечестве.

7. Троица оказывает бедствующему человечеству всяческую помощь. С этой целью цивилизацию посетило одно из лиц Святой Троицы – Спаситель Иисус Христос, воплотившийся в облике человека.

8. Дьяволы стремятся поставить человека вне вселенских законов морали, для чего создана система развращения, искушения и ввержения человека в грех. Спасение человечества во многом зависит от самого человечества, и заключается в соблюдении принципов и положений Святой Троицы – свода высших, духовных законов мироздания, переданных человечеству Иисусом Христом. Законов, переданных для практического использования, но не только: эти положения объявлены всем народам, чтобы каждый знал, за что будет осужден или помилован.

9. Во многих конфессиях существует тайное поношение Христа: мол, что это за Бог, висит беспомощно на Кресте, даже себя спасти не может. Эту же мысль дьяволы культивируют в ими же организованных тайных сектах, где кладут крест в обувь под пятку – они думают, что так они попирают Христа. Но “Бог не бывает поругаем”. Деяния Иисуса вечны и бессмертны.

Много было царей живых людей – достойных и сильных. Существует и господин преисподней – мира мертвых.

Но только Один Царь властвует и над миром живых, и над миром мёртвых – Иисус Христос. Только Богочеловек смог объединить оба крыла, обе ветви человечества – царство живых и царство мертвых. И только Он один достоин владычествовать в нем. Но для того, чтобы покорить преисподнюю, чтобы овладеть Адом, надо было в него проникнуть – но это невозможно для живых.

И ДЛЯ ТОГО, ЧТОБЫ СПАСТИ ЛЮДЕЙ, И РАЗРУШИТЬ ЦАРСТВО СМЕРТИ И НЕНАВИСТИ, ИИСУС ХРИСТОС ДОБРОВОЛЬНО ДАЛ СЕБЯ УБИТЬ, ДОБРОВОЛЬНО ЛЕГ В ГРОБ.

В истории человечества были случаи, когда цари отдавали своих детей на смерть ради общего блага. Бывало, что и сами добровольно принимали смерть ради своих народов.

НО ТОЛЬКО ОДИН ПОКОРИЛ АД – ЦАРЬ ЦАРЕЙ ИИСУС ХРИСТОС.

Кому ещё непонятно величие Христа?

Доказательство закончено.

Конечно, можно пулять упреки Творцу – не сберег, мол, Вселенную и человечество. Но так может говорить и думать только ничего не ведающий в истории Вселенной и человечества – на самом деле человек стал заложником своей самонадеянности, граничащей с гордыней. В свое время, когда человечество было в расцвете сил и обладало Вселенной, перед лицом новой угрозы в виде нашествия дьяволов человек решил, что справится с опасностью самостоятельно, и не стал взывать к Создателю – а напрасно. Эта самонадеянность и составила первый грех. За которым последовали другие – вплоть до отказа от Создателя и возведения хулы на Него.

Известно, что человек – кузнец своего счастья. Таким, по крайней мере, он себя считает. Но добавим – в такой же мере, если не больше – человек является кузнецом своего несчастья. Судите сами: на Землю пришел Бог и предложил человеку жить по совести. Нет, сказал подстрекаемый дьяволом человек, считающий себя умнее Бога – буду жить по деньгам. Которые, как известно, напрочь отвергают совесть, стремятся и её купить. Так кого же ты, человек, ещё винишь в своих несчастьях? Ведь это ты сам выбрал дорогу к ним – хотя тебе была показана противоположная дорога ко всеобщей справедливости. И, не смотря на это, Бог не оставляет неразумного человека в тисках безумия и жестокости – Бог оберегает не ведающего, что творит, человека.

Остаются не понятными только два вопроса:

1. на каком основании это полубезумное двуногое существо назвало и считает себя «человеком разумным», «венцом творения»?

2. какова глубина пучины божественного долготерпения, терпящего дурачка-человека на этой планете?

**ДОПОЛНЕНИЕ.** На первый взгляд, критика положений данного доказательства существования Бога может показаться легкой и простой – но это только на первый взгляд. Положения доказательства вытекают из общего хода исторического процесса Земли, Вселенной, всего мироздания. Пристальное изучение данной тематики показывает, что отрицание приведенных положений намного сложнее, чем их подтверждение, а если быть точнее – то **ЛОГИЧЕСКОЕ** отрицание практически невозможно. Желаящие могут попробовать поломать над этим голову и зубы. Мы же заметим, что первоначалие и единоначалие во Вселенной отрицаются вопреки всякой логики и фактам.

## **71. ОПРЕДЕЛЕНИЕ ПОНЯТИЯ «БОГ».**

*Демократия – в аду, а на небе – царство.  
Святой праведный Иоанн Кронштадский.*

**ОПРЕДЕЛЕНИЕ. БОГ – ЭТО АБСОЛЮТНОЕ ЗНАНИЕ, АБСОЛЮТНАЯ СИЛА И АБСОЛЮТНАЯ ЛЮБОВЬ – ТРИ ВАЖНЕЙШИЕ И АБСОЛЮТНО НЕОБХОДИМЫЕ СУЩНОСТИ МИРОЗДАНИЯ; НЕОБХОДИМЫЕ НАСТОЛЬКО, ЧТО СЛИЛИСЬ В ЭТОЙ НЕОБХОДИМОСТИ В ЕДИНОЕ НЕРАЗДЕЛИМОЕ СУЩЕСТВО – СВЯТУЮ ТРОИЦУ.**

**БОГ – ЭТО САМОВЫРАЖЕНИЕ РЕАЛЬНОСТИ. БОГ – ЭТО ТО, КАКИМ ЕДИНСТВЕННО МОЖЕТ И ДОЛЖНО БЫТЬ СОЗНАНИЕ МИРОЗДАНИЯ.**

**БОГ – ЭТО РЕАЛЬНО СУЩЕСТВУЮЩИЙ В НАСТОЯЩЕМ МОСТ ИЗ ПРОШЛОГО В БУДУЩЕЕ.**

**БОГ – ЭТО СИЛА и СОВЕСТЬ, ЧЕСТЬ и РАЗУМ ВСЕЛЕННОЙ.**

Сильнейший и умнейший не может не быть великодушным, поэтому

**БОГ – ЭТО ЕЩЁ И ВСЕЛЕНСКОЕ ВЕЛИКОДУШИЕ.**

**БОГ – ЭТО МУДРЕЙШАЯ И ВЕЛИКОДУШНАЯ СИЛА ВСЕЛЕННОЙ.**

**БОГ – ЭТО ВЕЛИЧИЕ ВСЕЛЕННОЙ.**

**БОГ – ЭТО ВЕЛИЧИЕ И ВЕЛИКОЛЕПИЕ ВСЕЛЕННОЙ.**

**БОГ – ЭТО ВЕЛИКОЛЕПНАЯ, ВЕЛИКОДУШНАЯ, МУДРАЯ, ЦАРСТВЕННАЯ СИЛА УПОЕНИЯ ВЕЛИЧИЯ ВСЕЛЕННОЙ.**

Бог – это Лидер мироздания, Бог – это Тот, Кто на века, на миллиарды лет ушел вперед в развитии духовности, лучших духовных качеств: логики, справедливости, мудрости, последовательности, сострадания, милосердия и милости.

Но и это ещё не всё. Бог ещё и ответственен за нас, за людей, как родители отвечают за неразумных детей, поэтому

**БОГ – ЭТО И ВСЕЛЕНСКАЯ ОТВЕТСТВЕННОСТЬ ЗА КАЖДОЕ НЕСТРОЕНИЕ, КАЖДЫЙ НЕПОРЯДОК В МИРОЗДАНИИ.**

И если бы люди это понимали! Но – понимаем мы или нет – Бог не может выкинуть нас из своего сознания, вычеркнуть из списков живых – слишком Он сострадателен и слишком хорошо знает наши заблуждения.

Создатель отвечает перед мирозданием за тех, кого он породил, произвел на свет, и которые причиняют мирозданию столько ненужных проблем и хлопот.

Когда люди поймут суть этих взаимоотношений, они, возможно, изменят своё отношение к окружающей их жизни Вселенной. Потому что сегодняшнее человечество напоминает гнойник на теле Вселенной – и, возможно, он когда-нибудь будет вскрыт. Высшие Иерархи мироздания применяли к человечеству разные методы терапии, от консервативных до хирургических – но всё безрезультатно. Человечество упорно не желает вочеловечиваться, люди упорно грызут себя и других, и остаются на положении полоумных стадных животных, среди которых изредка мелькают искорки сознания и ответственности.

Сегодня Создатель уже ничего не ждет от человечества. Которое сохраняет исключительно из своей всепроникающей и всеобъемлющей вселенской любви.

Но дерзкие во всём люди могут заставить пересмотреть Творца своё отношение к ним – и тогда держитесь! Скальпель вселенского Хирурга-Демидурга не знает пощады к тем, кого уговаривали на протяжении тысячелетий, за кого заплатили немислимую цену крови Чистейшего и Справедливейшего во всём мироздании!

Сознание всего содержимого Вселенной – всех полей, молекул, атомов, частиц, элементарных модулей, молекулярных агрегатов, составляя **КОЛЛЕКТИВНОЕ СОЗНАНИЕ ВСЕЛЕННОЙ** – представляет собой **ПРЕСВЯТУЮ ТРОИЦУ**.

Сознание не знает скорости и границ – поле сознания присутствует везде, возбуждение по нему передается мгновенно по всем направлениям – Вселенная каждую секунду знает о самой себе всё.

Коллективное сознание Вселенной само решает – где, когда и каким образом себя проявить. Вернее – коллективное сознание Вселенной присутствует всегда и везде.

Сознание Вселенной пристально наблюдает за наиболее проблемными своими участками, последовательно решает актуальные задачи и проблемы, одной из которых является неразумное отношение людей к себе и своему окружению, к мирозданию в целом.

Зигмунд Фрейд и Карл Юнг, возможно, о чем-то догадывались, что-то прочувствовали – но смогли выразить это только в отношении коллективного сознания системы под названием “человек”. И то назвали это «подсознанием». Явление же намного шире, и охватывает всю Вселенную, возможно – не одну.

Сознание Вселенной не может игнорировать интересы любого из своих составляющих – поэтому поступает мудрейшим и справедливейшим образом в отношении всех и каждого из участников себя самого. Сознание Вселенной – БОГ Пресвятая Троица – не может поступать иначе: Бог не может быть несправедливым по отношению к Себе.

Таким образом, как это ни будет парадоксально звучать – все мы составляем, входим составной частью в Тело Бога. И отрицать Его существование при этом – это ли не верх безрассудности, граничащей с идиотией!

Однако существуют сущности, по каким-то причинам отключенные от коллективного сознания, потерявшие с ним связь, и по этой причине вносящие хаос и беспорядок в структуру Вселенной. И даже в этом случае Бог не является карающим и наказывающим – Он терпеливо дожидается, и всячески помогает пробуждению сознания в этих заблудших элементах.

В существе Пресвятой Троицы время выступает функцией, определяющей порядок проявления сознания – и отождествляется со Святым Духом.

Все различия между людьми сводимы, по сути, только к одному пункту:

1. понимание и принятие/признание главенствующей роли Лидера мироздания – Пресвятой Троицы, или
2. непонимание + нежелание понимать, и как следствие – отторжение системы вселенских приоритетов – со всеми вытекающими для себя последствиями.

А теперь поговорим о том, так ли трудно понимание идеи Бога.

В первые века христианских мучеников обрекали на различные пытки и истязания, в том числе растерзание дикими зверями, которых не кормили до этого 3-4 дня. Так вот, были случаи, когда голодные львы, вместо того, чтобы растерзать и сожрать христиан – лизали им ноги, терлись о них гривой – как Пантелеймону Великому мученику – что приводило мучителей в бешенство.

Но сам факт подобного поведения не может быть истолкован иначе, как понимание животными происходящего, понимания ими гласа Божия.

Но что означает сей факт для человека? Для человека это означает одно: что **ДАЖЕ ЖИВОТНЫЕ ПОНИМАЮТ И ПРИНИМАЮТ ЛИДЕРСТВО БОГА И ПОДЧИНЯЮТСЯ ЕМУ** – и только лишь несуразно-абсурдное существо homo так называемого вида sapiens продолжает чудить наперекор логике и всем доказательствам, играет в игру “верю – не верю”. Ну, если **НЕ ХОЧЕТ** человек верить – что ты с ним сделаешь?

## **72. КРУПНОМАСШТАБНАЯ СТРУКТУРА ВСЕЛЕННОЙ. КОСМИЧЕСКИЕ “ЯЙЦА”.**

Тема управления является ведущей в мироздании. Она поднимается на любом уровне, при любом масштабе рассматриваемых событий и явлений.

Великая стена CfA2, Великая стена Слоуна – вселенские суперконтинуумы. Что же, все подтверждается – Вселенная состоит из плоскостного континуума.

Эйнштейн правильно говорил о кривизне пространства – мысль была верной: остается только выяснить её истинное авторство. Эйнштейн, по сути, являлся всего лишь гениальным плагиатором, истинным провокатором от науки плюс проводником чужой – дьявольской воли. Загнанная в тупик его деятельностью наука не преодолела еще все последствия предательства Эйнштейна – предстоят десятилетия кропотливого труда для преодоления сопротивления и последствий эйнштейнианства.

Как же сопрягаются плоскостное представление – и кривизна?

Необходимо учитывать, что это не та кривизна, не из нашего мира, не наших измерений – существуют миры других измерений – те миры, где обитают Темные материя и энергия.

Плоскостная организация мироздания удобна в плане строения, но при этом затруднено управление, особенно если оно исходит из одного пункта.

Управление подразумевает, что на каждую точку подконтрольного объекта падает один контролирующий луч-вектор (нисходящее плечо); отраженный от данной точки луч несет информацию о ней обратно в пункт управления (восходящее плечо), оба луча при этом движутся по кратчайшему пути.

Управление в случае плоскости принципиально может быть реализовано двумя способами: параллельными лучами, и лучами, исходящими из одной точки. В первом случае протяженность контролирующего объекта равна таковой подконтрольного объекта, что не имеет смысла: такое управление весьма затратно и не оправдано, поскольку каждой точке подконтрольного объекта должна быть поставлена в соответствие одна точка контролирующего объекта.

Во втором случае управляющий объект может быть сосредоточен в одном пункте, но для этого типа управления подконтрольная плоскость должна соответствовать поверхности сферы. Тогда управляющее звено может быть стянуто в центр сферы.

Третий вариант предусматривает расположение подконтрольной плоскости в виде поверхности цилиндра; в этом варианте управляющий орган располагается вдоль его оси.

Поэтому в определенной, неизвестной, но явно существующей системе измерений, Великая стена CfA2 и Великая стена Слоуна выглядят как кривизны – в виде ЦИЛИНДРОВ, или сфер. При этом управляющая структура находится в центре сферы или на оси цилиндра, чем обеспечивается доступ ко всем управляемым элементам по кратчайшим расстояниям – по радиусам.

В случае цилиндров мировой континуум не имеет решения – он получается разорванным бесконечностями.

В случае сферы он также не имеет решения вследствие своей суперзамкнутости.

Решением является сочетание свойств сферы и цилиндра, что дает эллипс в плоскости, и яйцо в объеме.

Больше всего Стены похожи на Мембраны...

Но если стены – CfA2 и Слоуна, величайшие структуры Вселенной – представляют собой *всего лишь оболочки яйца* – тогда трудно представить, что творится, внутри – там, где живут Темная материя и Темная энергия...

### **КОСМИЧЕСКИЕ “ЯЙЦА”.**

Идеальное решение – яйцо... С большим и малым фокусами – большой фокус является энергетическим базисом, в малом фокусе сосредоточено управление, рисунок 49.

Вот и еще раз сбылось предсказание...

Но – сколько же таких сфероидо-цилиндров-яиц? Перебираем магические числа: три, пять, семь, девять. Неужели действительно – семь? Или – девять?

Тогда – девять яиц = мироздание?

А Бытие – это яйца и их окружение – так как что-то не может располагаться нигде, оно должно быть где-то размещено.

Бежала мышка и смахнула яйцо хвостиком – яйцо упало и... из Вселенной-Рая получился АД!





Рисунок 49. Циркуляция потоков энергии и вещества в космическом "яйце".

### 73. ВРЕМЯ И ПРОСТРАНСТВА В СТРУКТУРЕ МИРОЗДАНИЯ. ПРЕДВАРИТЕЛЬНЫЕ ЗАМЕЧАНИЯ

В первом законе Ньютона отражена философская проблема соотношения вечности и текущего, покоя и движения, относительного и абсолютного. Ученые догадывались о существовании соотношений между неизменной и переменной частями мироздания, однако испытывали затруднения в выражении этих соотношений. Накопление фактического материала позволяет скорректировать взгляды на природу пространства и времени.

Человек, догадываясь о глубокой связи пространства-времени, оперирует этими понятиями, выстраивает всевозможные схемы: таковы предположение о криволинейности пространства-времени А. Эйнштейна, "четырёхскорость" (3 пространственных измерения плюс время) Эйнштейна/Минковского, идея Н.А. Козырева о времени как виде энергии, порталы времени, кротовые норы и так далее. Эволюция понятий человека о мироздании сказалась на **качестве операций, проводимых над пространством-временем**, а именно: **ЧЕЛОВЕК, ТАК ИЛИ ИНАЧЕ, СТАЛ ОПЕРИРОВАТЬ С НИМИ, КАК СО СТРУКТУРОЙ**. И, как всегда, попал в точку.

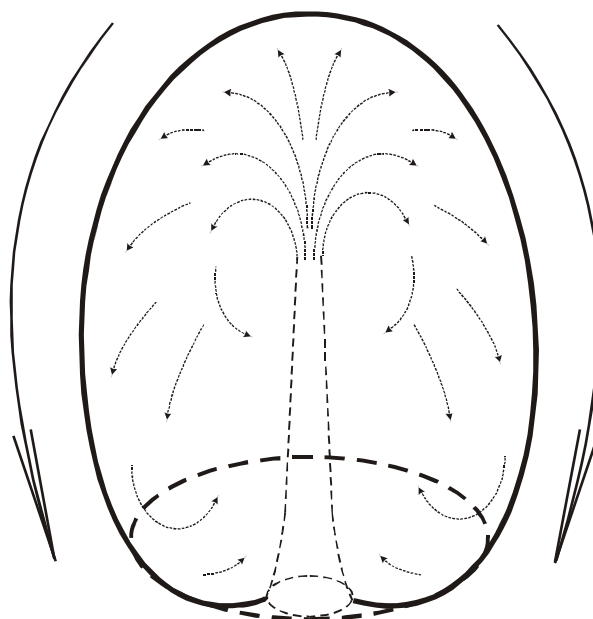
ОПРЕДЕЛЕНИЕ. Пространства есть вид полей, предназначенных для формирования структуры мироздания.

Существует градация полей, существует распределение элементов мироздания на **СТРУКТУРНЫЕ И ФУНКЦИОНАЛЬНЫЕ ПОЛЯ**.

Пространства составляют структурные поля, из этого вида энергии строятся ячейки пространства, рисунок 50.



Рисунок 50. Элементарный модуль пространства.

Элементарный модуль пространства представляет собой сферу, имеющую собственный момент вращения. Подобные модули собраны в пачки, из которых выстроена многомерная **ВРАЩАЮЩАЯСЯ** матрица пространств, рисунок 51.

Идея параллельных пространств вытекает из идеи организации многомерной матрицы пространств: параллельные пространства отличаются между собой каким-либо одним измерением.

Структурными энергиями управляют функциональные энергии – это время, энергия времени.

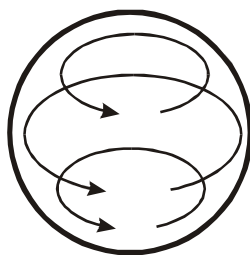

Рисунок 51. N-мерная матрица пространств.

Поля времен управляют полями пространств. Посредством данного типа полей формируется макроструктура мироздания ячеисто-сотового типа для разделения потоков событий. Потоки времен организуют потоки пространств и управляют ими.

Функционально энергия времени является посредником между различными структурными энергиями мироздания, между энергией пространства и энергиями построения объектов Бытия, рисунок 52.

Время – это организатор и посредник, база и контролер взаимодействий структурных и функциональных полей мироздания. Время – это одновременно объединяющий и управляющий элемент.

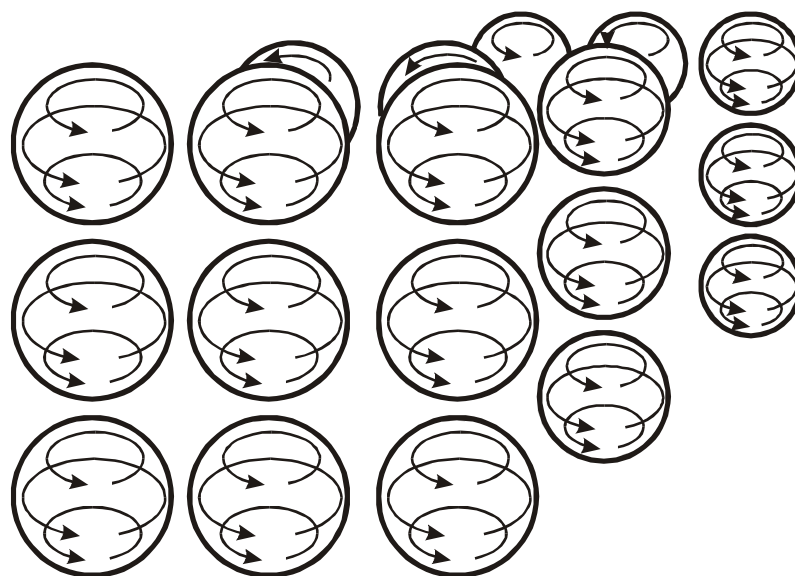

Рисунок 52. Потоки времен формируют потоки пространств.

#### 74. ИЕРАРХИЯ ПРОСТРАНСТВ И ВРЕМЕН.

**Переплывая реку надо грести выше того места, куда вам нужно, иначе – снесет.**

Предпространство и предвремя.

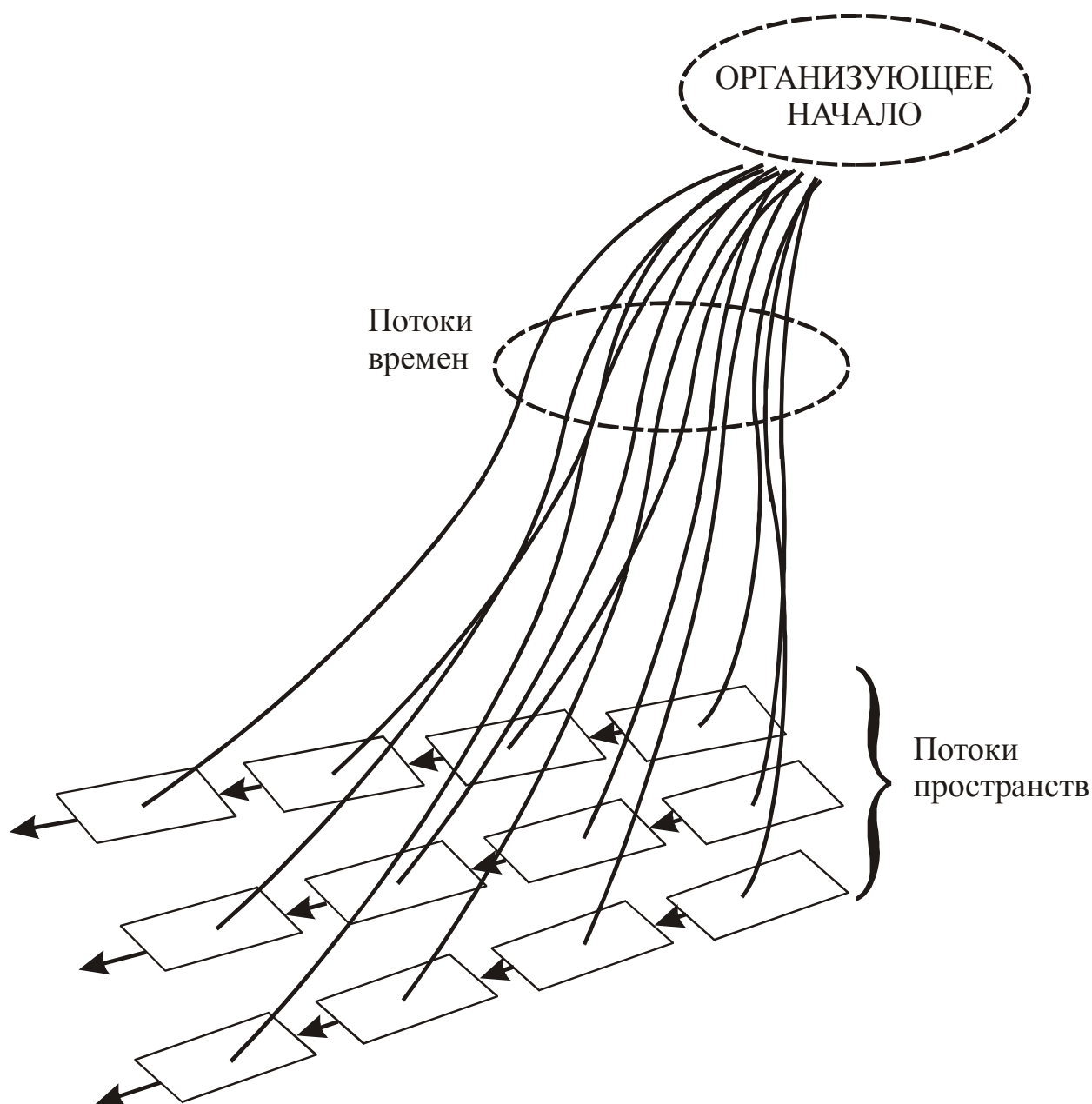
Вырисовывается структура пространств, их взаимозависимость, *и иерархия*. Принцип иерархии пространств ведет к понятию **группы пространств**.

Система времен также построена иерархично, соответственно системе пространств: низшими пространствами управляют простые времена, пространства высших измерений организованы энергиями времен высших порядков.

#### **ГРУППЫ СВЯЗАННЫХ ПРОСТРАНСТВ.**

Мы не раз убеждаемся в сложном устройстве пространственно-временного континуума, в том, что его структура имеет не линейное, а гораздо более сложное послонное строение; между слоями возможны переходы. Архитектура слоев сложна,

устроена по принципу вложенных структур: поля несут свойства и формируют измерения, совокупность измерений дает пространства, сумма пространств составляет слой.

Мы наблюдаем свойства, труднее идентифицируем поля, догадываемся о существовании измерений – и уж совсем никак **не можем наблюдать пространства** – наблюдая объекты в пустоте, мы понятия не имеем о природе этой пустоты.

В какой-то степени присутствие объектов можно считать индикатором наличия пространства, однако обратное не может считаться верным – отсутствие объектов не свидетельствует об отсутствии пространств.

Что же, все-таки, такое – ПРОСТРАНСТВО? Какова его природа? Существует ли определение пространств? А, тем более – группы пространств?

Тема пространств связана с темой распределения сущностей во Вселенной. Человек от самого своего возникновения изучает способы такого распределения, познание которых будет означать его зрелость.

Любое распространение – распределение – возможно только в подходящей для данного процесса среде – следовательно, пустота-пространство сформировано соответствующим образом, для определенных целей, а именно – размещения, распределения и распространения взаимодействующих объектов, состоящих из полей.

Вырисовывается единая цепь: поля – объекты – свойства – размещение – взаимодействие, рисунок 53.



Рисунок 53. Единство происхождения основных сущностей мироздания

Любое взаимодействие подразумевает подходящую для этого среду: взаимодействие – среда. Наличие любого объекта означает реальность условий его существования, присутствие среды для его размещения: объект – среда. Почему бы не предположить идентичность сред в обоих случаях – это во многом бы упростило их организацию. К тому же взаимодействие объектов должно быть как-то связано с их происхождением, с материалом, из которого эти объекты состоят, ориентироваться на него. А если быть точнее – зависеть от него: природа объекта определяет типы доступных ему взаимодействий: свойства объекта есть функция его природы, его происхождения.

Получается несколько пар взаимозависимых и взаимоопределяемых значений: взаимодействие–среда, объект–среда, объект–свойства (во взаимодействиях), рисунок 53.

Пространство как среда для вполне конкретного размещения объектов, исполняемого по определенным алгоритмам.

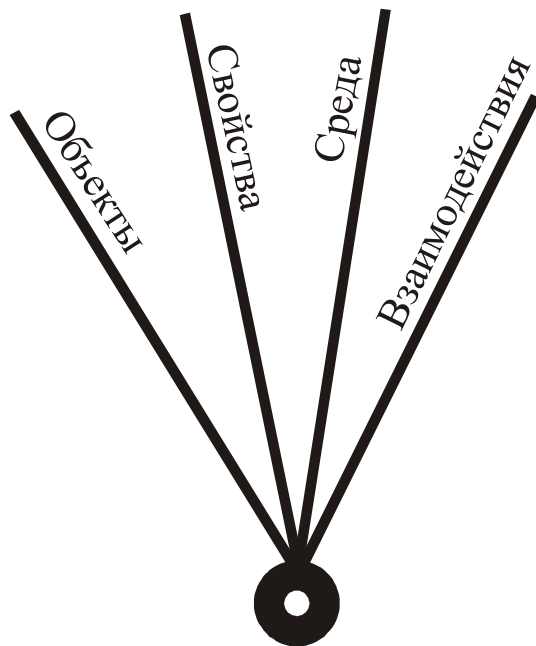
## **ВРЕМЯ КАК ФАКТОР ОРГАНИЗАЦИИ ПРОСТРАНСТВ.**

Объекты взаимодействуют между собой, и определяющим в их взаимодействиях являются их свойства: набор свойств определяет пакет способов взаимодействий.

Итак: объекты, среда (пространство), фактор организации пространства (время), свойства объектов, типы (характер) взаимодействий между объектами – **ИМЕЮТ ПОЛЕВУЮ ПРИРОДУ.**

Иному просто неоткуда взяться. У всего сущего имелся лишь один предысточник – Единое, Перводанное, Первообразное Поле-Предшественник.

Все поля родом из Первообразного Поля-Предшественника. Следовательно, между всеми полями существует общность, вытекающая из единства происхождения. Следствием этого является способность полей к взаимодействию.

Все объекты родом из Первообразного Поля-Предшественника. Единство происхождения является платформой к взаимодействию объектов.

Пространство, само Время – родом из Единого Первообразного Поля-Предшественника – именно единство происхождения, возникновение всего сущего из одного источника является предпосылкой к взаимодействию элементов мироздания. Именно вследствие этого пространство способно помещать в себе объекты, именно вследствие этого время способно управлять и пространством, и объектами:

**ВРЕМЯ – ГЛАВНЫЙ ОРГАНИЗУЮЩИЙ ФАКТОР БЫТИЯ.**

Как же организованы пространства?

Каков порядок их организации? Иерархии? Линейный, как на рисунке 52? Это было бы слишком просто и нефункционально. Кольцевидно-сферический? В виде конусообразных яиц? Яйцеобразных конусов?

Музыка сфер... Она возможна только в движении. Она возникает только в движении. Поэтому пространства движутся. Они не могут не двигаться. Для сферы это вращение. Сфера не может не вращаться. Но это не простое вращение – сфера изменяется в продольном, радиальном направлении. Такое изменение возможно в случае расширения – простого или за счет роста. Но и даже это не полное описание вращения сфер – каждая сфера вращается в своем направлении: в каждой паре сферы вращаются в противоположном направлении.

Именно это вращение заставляет галактики разлетаться со всё возрастающей скоростью – центробежные силы выталкивают галактики на периферии пространств. Это – единственно реальное объяснение увеличения скорости галактик с расстоянием до них.

Нам трудно представить такую организацию пространств – отсутствие Z-хромосомы не позволяет нашему мозгу представить себе мир кратных измерений, но мы догадываемся, что потоки пространств движутся не линейно (рисунок 52), а циклически, как на рисунке 54.

Есть ветер. Есть солнечный ветер. А есть ветер пространств.

Пространства тоже, как и всякая сущность Вселенной, рождаются в движении, рождаются в дроблении Великого Предначинания – Великой Троицы.

Дробление производится в движении, движением рождается каждая малая часть великого мироздания, блистающей Вселенной. Из всех же видов движения высшим является вращение.

Не исключение и пространства – к ним применимы все те же самые законы, которыми описывается зарождение-возникновение, развитие и угасание всех сущностей мироздания – поскольку сами пространства являются такими же сущностями.



Рисунок 54. Сфера состоит из 9 конусов связанных в тройки пространств

Следовательно, пространства рождаются дроблением, низведенным до мельчайших значений – квантов, или элементарных модулей, дробление осуществляется в движении. Движение имеет вращательный характер. Так восходим к пониманию вращения пространств.

А как может быть иначе? Иначе должно представить пространство Вселенной, зафиксированное, словно якорями, в чем-то другом, каком-то другом пространстве, другой сущности мироздания. И, хотя мы знаем, что вокруг пространства Вселенной существуют пространства миров Темной материи и Темной энергии, трудно представить жесткую, раз и навсегда фиксированную сцепку Вселенной со своим окружением. Само поле, обладающее чрезвычайной прочностью и упругостью, в то же время крайне подвижно, лабильно, маневренно по всем направлениям. Отчего производное поля – пространства, как и все остальные производные, должны терять свойства своего прототипа, предшественника? Логичнее не терять их, а сохранять, приобретая новые. Что и происходит для пространств: пространство Вселенной – живое, дышащее, пульсирующее, оно существует в постоянном движении. Жизнь невозможна вне движения, жизнь сохраняется движением, постоянным взаимодействием внутри и вне себя – и пространства не исключение.

Есть только одна особенность. Поскольку каждый модуль Прародительского Поля является сознательным, представляет собой элемент Всесознания – то надо понимать, что производство пространств стало возможным тогда, когда часть модулей Предвечной Троицы решила взять на себя обязанность по сохранению, организации возможностей существования других производных Поля – т.е., решила стать ПРОСТРАНСТВОМ. Каждая сущность исполняет предначертанное ей, но принимает эту обязанность добровольно и с радостью, соглашаясь с Высшим Решением Предвечного Совета, выше которого ничего не существует.

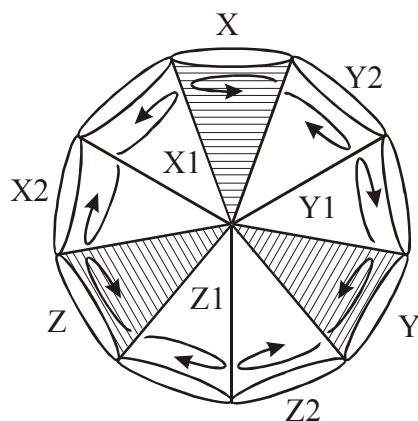
Итак, существуют несущие конструкции, и существуют функциональные конструкции. И то, и другое исполняется сознательно, по определенным алгоритмам.

Существуют основные принципы организации Вселенной: принцип единого источника, принцип соответствия, принцип вложения, принцип движения, принцип взаимодействия: всё вращается, движется, вложено, соответствует друг другу, и взаимодействует. И, конечно, разноплановые сущности не могли быть так слаженно организованы: все сущности имеют одно происхождение.

Всё это верно в отношении как каждой в отдельности сущности нашего миропорядка, так и для всех вместе: ничто не создавалось изолированно, но как дополняющие логическую пирамиду элементы.

Любая сущность, любые свойство, объект, явление, факт – всё укладывается в эту сетку вложенных свойств-явлений-событий-сущностей.

Время – особый вид поля, посредством которого организована и поддерживается структура материи и пространства.

В условиях всего мироздания понятие времени не определено – оно теряет смысл в рамках глобальных Цели и Смысла существования Вселенной. А они – Цель и Смысл Вселенной – существуют. Во-первых, это проистекает из наблюдения окружающего мира – в котором НЕТ неосмысленных, бессмысленных вещей и явлений.

Во-вторых, в отношении вселенских Смысла и Цели также может оказаться, что неопределенное, случайное возникновение и существование Вселенной – лишь бред больного воображения; что в структуре всего мироздания существуют законы, определяющие и предписывающие возникновение и развитие Вселенных, что эволюция мироздания также вполне реальна и прослеживаема. И списывать эту многоэтажную архисложность на нелепую случайность – такая же, если не большая, нелепость.

## **75. ФИЗИЧЕСКИЙ СМЫСЛ ПРОСТРАНСТВ И ВРЕМЁН.**

Мироздание состоит из центрального Ядра – Троицы, опоясанной кружевом периферийных отделов – Вселенных.

Ядро мироздания достигло высшей фазы эволюции, и более не нуждается в развитии.

Активность периферийных отделов гораздо выше активности Ядра, поскольку эволюция периферии не завершена.

Разграничение активности достигается делением объема мироздания на компартменты – отличающиеся отдельными показателями пространства. Каждое пространство характеризуется своей индивидуальной, уникальной матрицей. Различие пространств построено на различии их матриц.

Существуют основные и второстепенные показатели пространственных матриц. Основные определяют показатели пространств, второстепенные служат для различия пространств между собой. Существуют пространства высших назначений и строений.

Логический смысл времени – в синхронизации деятельности и активности различных пространств – этих периферийных отделов мироздания – между собой, и соотношения развития периферийных отделов мироздания с состоянием Ядра.

**ОПРЕДЕЛЕНИЕ.** Время – это способ программируемой, распределенной организации эволюции периферийных отделов Бытия.

Посредством особой функции времени задается основное направление хода эволюции мироздания.

Кроме того, посредством времени организована иерархия пространств: ядро Бытия – Троица – расположена в пространствах высших приоритетов; тогда как периферические Вселенные находятся в пространствах низких градаций (вырожденных пространствах).

Целью существования Вселенных является достижение уровня развития Ядра.

Таким образом, **время и пространства определены, и имеют смысл лишь для периферийных отделов Бытия – таких как наша Вселенная.**

## **76. СОСТАВ МИРОЗДАНИЯ.**

Таким образом, вырисовывается следующий состав мироздания:

1. Ядро мироздания – Троица  $\equiv$  Свет мироздания.
2. Народ Света – население мироздания, живущее высшими идеалами – идеалами Троицы.
3. Антагонист Троицы и Народ Света – народ Тьмы, живущий хищничеством.
4. Периферийные Вселенные. Нам известна, по крайней мере, одна из них – наша Вселенная. Она же – граница между Светом и Тьмой.

Мы – Пограничники! Особая, трудная, и поэтому почетная роль. Слабых сюда не пошлют. Слабые совершенствуются в тылу – в других, не столь трудных и проблематичных регионах.

Граница – это вечная война с Тьмой. С неизбежными потерями.

Ныне враг проник в наши города. Он, собственно, и согнал проживавших прежде равномерно на просторе всей земли людей в города – где они ютятся в страшной тесноте. Но врагу так удобно прятаться среди нас, уничтожать лучших из нас. Уничтожать не только физически – страшнее, ужаснее духовное порабощение, духовная гибель. Многие пали – подкупленные, одураченные, продавшие Со-весть, Истину в себе. Они стали марионетками Тьмы. Их руками враг творит беззаконие – уничтожает Народ Света, разделяет и травливает его между собой. Враг насаждает среди Народа Света клоны антилюдей – киллеров человечества. Окутал тьмой и исказил нашу историю. И теперь нас остается меньше половины. А тех, кто понимает происходящее – единицы. Их выслеживают, изымают, уничтожают, выжигают, опорочивают, искажают память о них. Остальных убаюкивают байками о прогрессе, демократии, сытой жизни. И при этом почему-то 70-80% потенциала человечества сосредоточено в военной сфере – сфере уничтожения себе подобных. – Это говорит только об одном: наша ведомая дьяволами цивилизация деструктивна. Люди привыкли, их давно приучили к уничтожению – и всего вокруг, и себе подобных. Какие братья по разуму? Какой поиск? Кто кого ищет? Они-то действительно – БРАТЬЯ, да только мы им – ВРАГИ. Им и себе, своему окружению.

Страны победившей демократии, гордые своими высокими технологиями, живут за счет ресурсов остальных стран, используя эти же страны и в качестве рынков сбыта. Для упрочения подобного положения наводняют эти страны агентами влияния, покупают их правительства, которые предают свои народы, проводят политику, угодную транснациональным корпорациям.

Существующий производственно-технологический перекоп маскируется благотворительными жестами посредством ООН, ЮНЕСКО, ВОЗ и прочая.

Страны демократии, защищая свои внутренние рынки от перепроизводства, стремятся распространить и упрочить свое экономико-политическое влияние на остальное человечество, используя фактор голода, планируют будущие голодные войны.

При этом античеловеческая политика мотивируется теоретической базой свободного рынка. Тогда как в концепции рыночной экономики, по сути, сплавлены и зафиксированы итоги всех когда-либо проводившихся захватнических (колониальных) войн.

Непредвзятый исторический анализ в области международной политики и производственно-экономической сферы приводит к однозначному выводу: случайно или нет, но весь сложившийся механизм межгосударственного регулирования политико-экономических отношений более всего ориентирован на сокращение численности населения Земли.

Данный вывод заставляет правительства всех государств задуматься о корнях современных производственных отношений, о состоянии производительных сил. Но правительства этого делать не будут, поскольку практически все они, прямо или опосредованно, состоят на службе у дьяволов.

Следовательно, производительные силы должны сами изыскивать источники улучшения своего положения.

Правительства проводят политику бесконечного дробления Народа Света, что сеет панику в нем: многие стали роптать, забыли, зачем они здесь. Пытаются отгородиться от истинного понимания событий высокими заборами самости, самостоятельности. Они не понимают, что сами не могут родиться, что существует программа, план военных действий, по которому сюда посылаются лучшие из лучших – те, которые могут, и должны изменить ход войны, повернуть события к Свету.

Так на фоне общего хода войны Света и Тьмы возникло анархическое, автономное, вольное войско, не желающее никому подчиняться. Забывшее многое, забывшее даже своих Создателей – Троицу. Несмотря даже на то, что Троица Сама явила Себя Народу



Света в лице Иисуса Христа, и подробно изложила суть происходящего во Вселенной, во всем мироздании.

Вопрос – сколько это воинство продержится? И в чем смысл такого противопоставления себя всему ходу событий мироздания?

Существует важнейший аспект необходимости правильного видения, верного миропонимания: на карте мироздания четко видна диспозиция сил Света и Тьмы, их пропорции и соотношения. Поэтому из обращения изъяты и от человека скрываются знания истинной картины мироздания, вместо которых насаждаются дефектные версии, теории и учения. На протяжении всей данной работы даются выкладки, ведущие к пониманию истинного мироустройства, действительной структуры мироздания, что помогает определению смысла, значения и сущности текущего исторического периода.

### **77. ВРЕМЯ КАК ПРИНЦИП УПРАВЛЕНИЯ МИРОЗДАНИЕМ.**

Все наши знания о времени, которое входит в большинство уравнений, сводимы к одной фразе:

ОПРЕДЕЛЕНИЕ 1. Время – это принцип управления мирозданием, реализованный в виде двуслойной (двухуровневой) системы индексации объектов: первый слой индексации позволяет пересчитать и поименно перечислить все объекты, тогда как на втором уровне определяется активность самих индексов первого слоя.

Такая система организации позволяет управлять активностью групп объектов, формируя направления событий с их участием.

Таким образом, время выступает в виде двуслойной ипостаси с регуляторными переходами между уровнями, рисунок 55.

ОПРЕДЕЛЕНИЕ 2. ВРЕМЯ – это механизм управления (переключения) активностью индексов объектов мироздания.



Рисунок 55. Механизм участия времени - системы двойной индексации объектов - в организации событий мироздания.

А - поток событий с участием объектов,

Б - поток объектов,

В - поток индексов объектов - это индексы второго порядка,

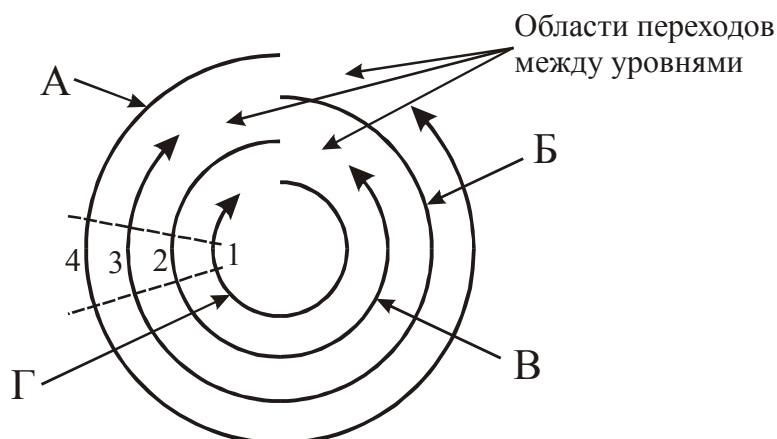
Г - поток индексов первого порядка, которые являются факторами активации индексов второго порядка.

На рисунке 55 интервал активных индексов первого порядка 1 определяет интервал активных индексов второго порядка 2, которые, в свою очередь, переводят в активное состояние группу объектов 3. Активизированные объекты начинают взаимодействовать между собой, что порождает цепь (поток) событий 4. Таким образом, функция

переключения активности самих индексов внутри системы двойной индексации позволяет организовать направление потока событий мироздания, рисунок 56.



Рисунок 56. Организация потока событий в мироздании.

Итак, время имеет сложную внутреннюю структуру в виде двуслойного потока, в котором первый слой (поток) управляет вторым слоем. В данном случае видим использование общего принципа устройства мироздания в виде двух перекрещивающихся потоков-струй. Такая система двойной индексации позволяет упростить и сосредоточить всё управление Вселенной в одном пункте путем последовательной ступенчатой модуляции/трансляции управляющего импульса. Такой механизм позволяет постулировать принципиальную возможность управления потоками событий мироздания из одной точки. Иными словами – существует пульт управления Вселенной и мирозданием! И этот пульт может находиться, по определению – **только в одних руках** – в руках Бога-Троицы!

Троица путем длительного программного моделирования смогла выстроить эффективную систему управления сложным организмом мироздания, сосредоточив управление в одном пункте.

Мироздание началось в момент изменения структуры Нечто-Абсолюта: Нечто изменило свою диффузно-гомогенную сущность.

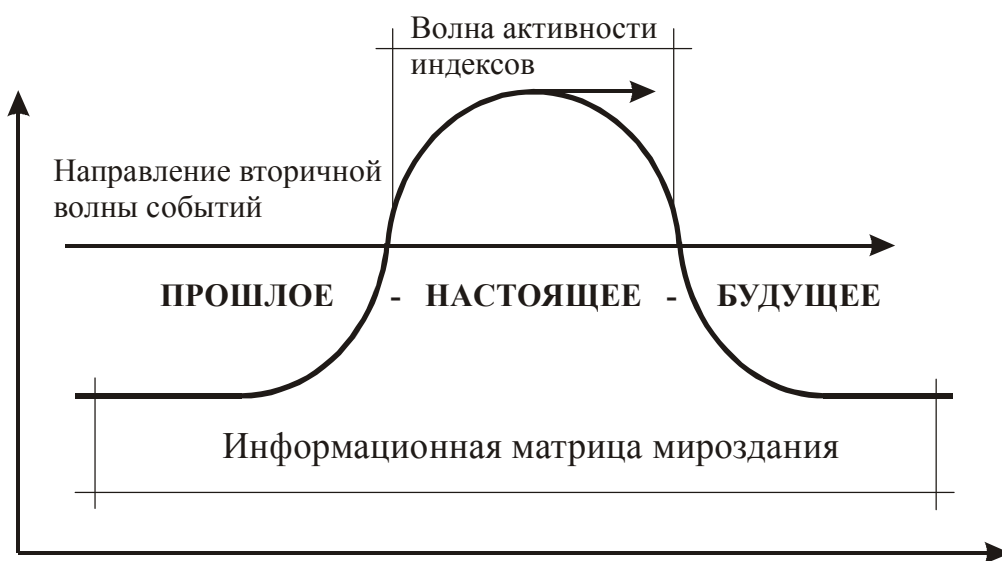
I. Первая фаза изменений тела Нечто началась дроблением.

Часть тела Нечто-Абсолюта стала строительным материалом для построения пары Вселенных.

Суть метаморфозы первой фазы заключается в распределении первичными абсолютными элементами Нечто своей абсолютно-гармоничной цельности: каждый первичный элемент дает начало серии вторичных элементов – элементарных модулей с заданными свойствами, необходимых для сборки Вселенной.

II. Вторая фаза изменений Нечто – синтез новых качеств.

Возникающие элементарные модули образуют классы по сходству признаков и характеристик, классы собираются в семейства – возникает иерархия элементарных модулей.

Взаимодействие элементарных модулей между собой приводит к образованию субчастиц, возникновение классов субчастиц.

Возникает материал для конструкций Вселенной: субчастицы соединяются в частицы, частицы – в атомы, объединение атомов дает молекулы.

Молекулы объединяются в звездные системы, возникают планеты.

На возникших планетах химическая эволюция получает возможность перехода в новую фазу – возникают органические молекулы, материальный базис к возникновению биологической жизни.

В основе изменений Нечто было деление его природы на две части – управляющие и управляемые элементы.

До этого момента Нечто состояло из однородных мультипотенциальных частиц.

Но затем однородность сменилась двухфазностью: в Нечто возникли частицы двух видов – управляющие и управляемые, как бы их сегодня назвали – Инь- и Ян-частицы, светлые и темные. Светлые нагружены информацией и энергией, темные отягощены энергией и веществом.

Функция светлых частиц состоит в восприятии руководящих стимулов и формировании на их основе информационно-энергетических матриц; которые, насыщаясь энергией, становятся темными, вторичными частицами.

Полипотентность сохранили только управляющие, Янские частицы – светлые.

Затем было взаимодействие. Затем разделенные части Нечто стали взаимодействовать между собой.

Графически это выглядит как плоскость – граница раздела между частями Нечто.

Первичная плоскость – начало всех начал.

Взаимодействие привело к дальнейшему дроблению двух исходных частей великого Нечто.

Так и существует в мире только два процесса – разделение и слияние.

Все сущее, все что существовало или будет существовать – лишь производное этих четырех составляющих: двух элементов – управляющие/управляемые, и двух явлений – слияния и разделения.

Дробление и объединение, слияние и разделение – суть две стороны единого созидательного процесса мироздания. Выделять их в отдельные процессы и, тем более противопоставлять их – бессмысленно: фазы одного и того же явления не существуют в изолированном виде и определены лишь последовательно относительно друг друга – так что тезис единства и борьбы противоположностей можно смело выбрасывать на свалку истории.

Структура Вселенной создавалась из однообразного материала первичным делением, повторенным многократно, повторяемым ежедневно и бесконечно.

Управляющие частицы, помимо контроля текущего состояния Вселенной, и сегодня продолжают формировать её структуру из структуры Нечто: этот процесс выглядит как взаимодействие темной материи и темной энергии с нашей Вселенной.

Разделение/разъединение является первичной операцией над телом Нечто: путем дробления формируются элементарные модули разных типов и в необходимых количествах, из которых собираются различные объекты.

Все элементарные модули удерживаются в заданных положениях пространственно-временной сетки, ячейки которой и заполнены элементарными модулями.

Индексация ячеек пространственно-временной сетки ведется посредством такого параметра, как ВРЕМЯ.

Смена параметрического времени позволяет менять активность ячеек.

Таким образом, пространство является матрицей, ячейки которой заполнены элементарными модулями, причем модули со сходными характеристиками

сгруппированы в кластеры и заполняют области пространственной решетки различной протяженности.

Управление кластерами осуществляется **через ВРЕМЯ**.

Области пространственной сетки с одинаковыми характеристиками элементарных модулей выглядят как МАКРООБЪЕКТЫ.

Ячеистая пространственно-временная сетка-матрица является базой для размещения и взаимодействия элементарных модулей.

Функция доступа ко всем областям пространственной сетки, различающихся между собой характеристиками элементарных модулей, также реализована через ВРЕМЯ.

Изменения параметрического времени активируют различные кластеры решетки, расположенные в перпендикулярных плоскостях, **вращая систему плоскостей вокруг оси**. Так отождествляются время и вращение.

Оказывается, вообще

**ВРЕМЯ** есть **ВСЯКАЯ ЦИКЛИЧНОСТЬ**.

Существует принцип распределения потоков событий, и звучит он довольно известно: **всему свое Время**, что означает – функция управления мирозданием реализована через функции времени. Или иначе:

**ВРАЩЕНИЕ ВРЕМЕНИ ОПРЕДЕЛЯЕТ ВРАЩЕНИЕ ВСЕЛЕННОЙ.**

Не случайно в большинстве уравнений присутствует время в качестве отправной точки отсчета: большинство параметров реальности являются функциями параметрического времени.

Таким образом, вращением времени определяются вращения пространств, что и является способом разделения потоков элементарных событий.

Таким непростым способом регулируется жизнедеятельность и активность разделов мироздания, что гарантирует их не слияние и не смешивание, разделение эволюций слоев мироздания.

## **78. ФОТОНЫ, КВАНТЫ, СВЕТ. Теория света.**

Принцип структурной и функциональной симметрии природы подтверждается существованием такого явления, как свет.

Да-да, давно известный фотон таит в себе еще немало тайн – потому что фотон – это **и явление, и свойство, и объект** – и может оказаться еще чем-то вообще неизвестным.

Так, к примеру, не исключено, что когда-нибудь фотон будут рассматривать не как сгусток энергии, а как квант информации. Есть некоторые основания считать именно так.

Определенный способ рассуждения приводит именно к такому результату.

Вопрос Первый:

– **ОТКУДА БЕРЕТСЯ ЭНЕРГИЯ ФОТОНА?**

Ведь её хватает на перелет фотона через всю Галактику. Да что Галактику – свет путешествует сквозь Вселенную. Спрашивается – откуда в маленьком фотоне, имеющем, к тому же равную нулю массу покоя – берется столько энергии? И вообще, сколько её нужно, чтобы пересечь океан? Галактику? Вселенную? Где, как, каким образом эта уйма энергии умещается в маленьком фотоне?

Вопрос Второй:

Аксиома фотон–волна. Но все волны, рассеиваясь в пространстве, растрчивают свою энергию. И только фотон и нейтрино, пренебрегая законами диссипации, гуляют из конца в конец мироздания, бродят по Вселенным, между Вселенными.

**ПОЧЕМУ?** Как это возможно?

Вопрос Третий:

Существуют различные датчики информации, информация циркулирует по каналам передачи, существуют центры сбора и обработки информации. Создана теория информации. Однако носители информации можно указать только в созданных человеком устройствах. Но каковы они в природе? – Да, есть волновые переносчики, свет в том

числе. НО где заканчивается энергетическая составляющая волны, и начинается информационная? Каковы их пропорции? Распределение пропорций по частотам? Каковы соотношения силовой и информационной составляющих у фотона?

Когда мы сможем дать ответы на все три вопроса, мы будем знать, что такое свет. А пока мы только лишь можем предположить, что у фотона отсутствует силовая компонента, или она сведена к минимуму.

Что объясняет

1. столь длительный период существования фотона – миллиарды лет. Фотон и нейтрино – пожалуй, единственные образования во Вселенной со столь долгим периодом жизни, частицы-долгожители. С этой точки зрения фотоны можно считать базисом, основой образования и существования Вселенной – мы живем в фотонной Вселенной. Возможно, другие Вселенные имеют в основании другие, пусть сходные по параметрам, но в чем-то отличающиеся, другие частицы.

2. причину его участия практически во всех взаимодействиях, протекающих в мироздании.

Далее предположение разворачивается в полуутверждения, требующие доказательств:

1. **ФОТОН ВООБЩЕ НЕ СОДЕРЖИТ ЭНЕРГИЙ.**

2. Фотон – это вовсе не частица, не квант энергии. **ФОТОНЫ – ЭТО ЧАСТИЦЫ, СГУСТКИ, КВАНТЫ ИНФОРМАЦИИ, ЦИРКУЛИРУЮЩИЕ ВО ВСЕЛЕННОЙ И ВО МНОГОМ ОПРЕДЕЛЯЮЩИЕ ЕЁ СОСТОЯНИЕ.**

**ПОСРЕДСТВОМ ФОТОНОВ КОДИРУЕТСЯ И КОНТРОЛИРУЕТСЯ СОСТОЯНИЕ СРЕДЫ – ПРОСТРАНСТВА ВСЕЛЕННОЙ.**

В этом случае отпадает нужда в наличие массы у фотона. Отпадает надобность в содержании им энергии. Поэтому для фотона выполняется условие инерциального полета сквозь всю Вселенную: через пул фотонов высшие предписания свободно распространяются на просторах мироздания.

**ОБОСНОВАНИЕ ПРЕДПОЛОЖЕНИЙ.**

Когда, где и кем подсчитано количество энергии, необходимое для вечного путешествия фотона сквозь Вселенную? Ведь если бы действительно для полета фотона нужна была энергия – тогда он должен был бы представлять из себя маленький летающий реактор с возможностью воспроизводства бесконечно больших запасов энергии. Но это велит наша, людская логика. Которая, впрочем, хоть и не без ошибок – но позволяет *иногда* находить тропки **ЧЕРЕЗ** – вернее – **В** – бездне логики Вселенной.

Мы объясняем сами себе логику устройства Вселенной – и безумно радуемся, когда наши объяснения совпадают с действительностью. А этот бесконечно мудрый организм взирает на нас с усталым ожиданием нашего просветления: – Ну, когда же? Когда же они, наконец, ума наберутся?! Перестанут, хотя бы, себя уничтожать!!

Все это верно и в отношении фотона: сам по себе он знает истину – и **ЛИШЬ ТОЛЬКО МЫ** изображаем его в том виде, в котором успели к этой истине приблизиться.

3. **ЭНЕРГИИ, ПРИПИСЫВАЕМЫЕ ФОТОНУ – ЭТО СУТЬ И СУЩНОСТЬ ИНФОРМАЦИЯ.** Информация, о которой все говорят – но **МАТЕРИАЛЬНЫХ НОСИТЕЛЕЙ КОТОРОЙ В ПРИРОДЕ НЕ СПЕШАТ ВЫЯВЛЯТЬ.** Тем не менее, они существуют. Они не могут не существовать. Это фотон и нейтрино.

Информация – наряду с материей, энергией, пространством и временем – является такой же неустранимой, неуничтожимой и необходимой субстанцией и сущностью мироздания, такой же монадой, как и все остальные: сознание, поле, время, пространство, энергия, материя.

Волей Создателя пространство Вселенной омывается потоками не только энергии, но и предписательными директивами состояния – волнами информации, выглядящими как фотоны.

В силу этого обстоятельства информация обладает приоритетом перед двумя сущностями, а именно: через неё материя и энергии получают предписания к своему поведению.

Волновой дуализм фотона объясняется вполне логично: в фотоне как частице отражен фрагмент эволюции Вселенной – фотон несет информацию о степени её упорядоченности, он сам является частью этой упорядоченности. Распространение информации в пространстве – это задача волновой функции.

4. Фотон и нейтрино – два способа самоконтроля Вселенной, обмена информацией внутри себя – ЧТО ОЗНАЧАЕТ НАЛИЧИЕ У ВСЕЛЕННОЙ ФУНКЦИИ САМОПОДДЕРЖАНИЯ.

Фотон и нейтрино – функции самоконтроля Вселенной, инспекции самой себя. Фотон и нейтрино – способ функциональных фрагментов Вселенной к взаимному общению, к обмену информацией. Фотон и нейтрино – способ каждому знать про всех.

Мы не знаем, как общаются Вселенные между собой, обмениваются ли информацией **только** через фотоны и нейтрино – возможно, существуют и другие каналы.

Но мы видим, что внутри Вселенной эти функции выделены и работают.

#### **МИГРАЦИЯ ФОТОНОВ.**

Одно из фундаментальных свойств пространства – проведение света из конца в конец Вселенной. Этот механизм сложен, состоит из многих актов, происходящих в элементарных ячейках пространства, которые мгновенно возбуждаются на присутствие фотона.

#### **ДИФРАКЦИЯ ≡ ИНТЕРФЕРЕНЦИЯ.**

Это одно и то же явление. Обусловленное изменениями свойств пространства в точках экстремальных слоев поверхности:

дифракция ≡ интерференция =  $f(\text{свойства света в приграничных областях})$ ;

дифракция ≡  $f(\text{давление света})$ ;

скорость света ≡  $f(\text{кривизна пространства})$ ;

среда распространения света ≡ кванты пространства.

Масса «окутывается» пространством, и эти взаимоотношения наиболее четко проявляются в терминальных отделах – пограничных между массой и пространством.

Если будет корректным сказать, масса как бы растворена в пространстве – каждая единица массы занимает соответствующую единицу пространства; но в пограничных слоях единицы массы могут не выполнять это требование – модули пространства остаются незаполненными до конца. Возможно, модуль пространства заполняется дробной частью модуля массы.

Трудно назвать взаимодействие между объектами мироздания, обходящееся без участия и без посредничества фотонов. Образно, фотоны можно назвать **общепринятым языком, наречием, диалектом природы**. Не будет преувеличением сказать, что Вселенная разговаривает на языке фотонов.

И если бы это было не так! Фотон – самый нужный, самый важный и самый необходимый посредник и субстрат, присутствующий и участвующий практически **в любых реакциях, любой направленности**, синтетических или аналитических.

**Что может быть бОльшим подтверждением происхождения бытия из одного Источника всего и вся!**

#### **ЗАГАДКИ СКОРОСТИ СВЕТА.**

Сегодня мы можем говорить о совершенно неожиданном выводе в отношении природы света – как *свойстве Среды*... Скорость света выступает не свойством

движущихся, *перемещающихся тел – фотонов* – но – СРЕДЫ, тропной фотонам, способной к проведению и распространению внутри себя волновой функции вообще, и фотонов – в частности. Следовательно, необходимо изучение свойств и способов проведения информационно-энергетических потоков в среде, не смешивая их с процессами перемещения материальных тел.

Здесь наблюдается типичная методологическая ошибка, когда одни явления принимаются за другие, и вместо обсуждения процессов распространения волновых функций в тропной среде говорят о перемещении материальных тел, точек, принимая за подобные тела кванты света – со всеми вытекающими последствиями.

И никто не замечает подмены смысла. Никто не замечает явных противоречий.

**ОБЪЯСНЕНИЕ.**

Возьмем два абсолютно одинаковых проводника с током и будем сравнивать скорости распространения электронов в этих проводниках. В пределах погрешностей они окажутся равными. Оставив один из них на месте, другой разместим, допустим, в движущемся поезде или самолете, и будем дальше сравнивать скорости движения электронов в этих проводниках. При всех прочих условиях – силе тока, температуре и пр. – сравниваемые скорости опять окажутся одинаковыми, не будет различий и если один из проводников будет размещен в самолете, летящем со сверхзвуковой скоростью – сколь угодно количеством экспериментов мы не докажем влияния скорости движения самого проводника с током на скорость истечения электронов в нем. Потому что она на самом деле зависит совсем от других факторов (индексов событий) – таких как температура проводника, его химический состав (включения), силы тока в нем – иными словами, определяется *состоянием среды распространения электронов*. Это понятно, и поэтому такие опыты никто не ставит.

То же верно и в отношении раствора электролита – здесь уровень наглядности еще выше: ясно что протекание электрического тока не зависит от направления движения самого объема с помещенными в него электродами, а определяется скоростью электролитической диссоциации, температурой раствора, силой приложенного тока, разностью потенциалов, величиной гидратных оболочек ионов (функция от заряда ионов), наличием и характером примесей и так далее.

Однако в случае распространения света поступают с точностью до наоборот – забывая о волновой природе света, считают фотоны чисто материальными телами и пытаются применять к ним законы движения механики Ньютона, которую потом сами же и обвиняют в несовершенстве, в несоответствии окружающей реальности. Что ещё можно сказать? «...Слепые вожди слепых...»

И только куча немых ??? по этому поводу...

На этом несоответствии родились СТО и ОТО с их фокусами с неподвижным и перемещающимся наблюдателями, парадоксом близнецов и так далее. Методологическая ошибка завела в тупик, в котором выходом оказался отказ от “здорового смысла”, тогда как ларчик просто открывался – **распространение света есть свойство проводящей свет среды, и не зависит от скорости источника света**. Но важен не только и не столько сам факт наличия ошибки – оказывается, для ученого мира актуальным является уж и вовсе не только никак необъяснимое упорное нежелание выхода из тупика, но и всяческое его прославление – вот уж, действительно, *парадокс близнецов* – когда один из них упорно идет к свету, а другой – не менее настойчиво – в темноту.

В бесконечно сложной эволюции Вселенной важнейшее значение отводится информационному сопровождению – постоянному обмену информацией всех со всеми, подчиненных систем с контролирующими уровнями и так далее. Нам известен один из носителей информации – фотон. Во Вселенной нарабатывается опыт и знания, вид материального носителя которых не имеет принципиального значения – он просто должен быть максимально легким, маневренным, подвижным и бесконечно емким – как ФОТОН.

Пул фотонов постоянно оmyвает всю Вселенную, потоки фотонов похожи на струи крови, несущие подсистемам мироздания энергию, информацию, контролирующую и сопровождающие все события.

Остается удивляться столь эффективным решениям, какие находит Творец этой сверхсложной логической красоты – Вселенной, тем находкам, с помощью которых Он решает прикладные задачи. К таким находкам относится и фотон – первичный конденсат, образование первого уровня конденсации вселенского силового поля сознания. Фотон – сверхэффективное устройство решения нескольких задач: контроля Вселенной и её информационного обеспечения.

## **79. ВОЗНИКНОВЕНИЕ ЧАСТИЦ-V.**

Для возникновения частицы предварительно из структурной энергии строится ячейка пространства, с которой посредством управляющей энергии времени связываются функциональные энергии определенных полей, собственно, и определяющие те или иные свойства частиц.

**В итоге пересечение всех трех энергий: 1. энергии структуры (пространства), 2. энергии функции (поля) при посредничестве 3. энергии времени – ВЫГЛЯДИТ КАК ЧАСТИЦА.**

В строении частицы учитывается ячеистая структура пространства, а именно:

**ФУНКЦИОНАЛЬНЫЕ ЭНЕРГИИ ПОЛЕЙ РАСПРЕДЕЛЕНА ПО ПОВЕРХНОСТИ ПРОСТРАНСТВЕННОЙ ЯЧЕЙКИ, А НИКАК НЕ ВНУТРИ ЕЁ.**

Живая клетка устроена аналогично: структурные и обеспечивающие энергетику клетки элементы находятся внутри неё, тогда как наиболее значимые маркеры, рецепторы, а также все протоки секреторных органелл клетки, находятся на её поверхности.

Точно такое же строение имеют ячейки Метагалактики: активные скопления галактик расположены по периметру огромных полостей – до 300 миллионов световых лет в поперечнике.

## **80. ГРАВИТАЦИЯ. Теория тяготения.**

Причины гравитации неотделимы от причин возникновения Вселенной и мироздания: эти явления сопряжены, и рассматриваются совместно.

**ТЯГОТЕНИЕ:**

1. Это одна из видимых, поддающихся детекции функций сложного механизма возникновения и поддержания статуса Вселенной.

2. В тяготении определена (закодирована) как история каждой частицы, записана программа жизнедеятельности каждого субъекта мироздания, так и отражена история развития Вселенной.

3. Всеобщая связь всего со всеми.

4. Естественная и необходимая всеобщая база взаимодействия всех участников мироздания.

5. Суммируя все пункты, приходим к выводу, что тяготение есть необходимое и достаточное условие эволюции мироздания.

6. Было бы удивительно, если бы тяготение отсутствовало. В таком случае объекты мироздания не имели бы связи друг с другом: единожды возникнув, они бы продолжали своё существование автономно, вне зависимости друг от друга. В таком мире было бы невозможно **УСТАНОВЛЕНИЕ ЕДИНООБРАЗИЯ**: в каждой автономной области можно было бы ожидать проявлений действий различающихся основных законов и констант.

7. Наличие единообразия в устройстве мироздания означает происхождение мироздания из одного источника: вся несказанная красота мироздания имеет своего Автора!



8. Если что вездесуще, всепроникновенно – то это поле, также как и его дериват – тяготение, поле тяготения. Следовательно, тяготение можно отождествить со Святым Духом Троицы.

Таким образом, мы получили ещё одно подтверждение истинности высказывания, что поверхностное познание философии уводит от Бога, глубинное – приводит к нему. Следовательно, для человека актуальны пути познания глубин философии.

1. Объекты мироздания есть пакеты частиц разной величины.
2. Частицы возникают из поля работой особого механизма возникновения и контроля статуса частиц.
3. Для нас работа данного механизма проявляется в виде **тяготения**.

Кроме стабильности времени жизни, различной для разного типа частиц, сами частицы должны обладать еще и способностью к взаимодействию. Эти возможности имеются, и основа их заключается в тяготении частиц, их (гравитационном) воздействии друг на друга.

### ВЗАИМОДЕЙСТВИЕ ЧАСТИЦ.

Физическим обоснованием существования Вселенной является способность частиц к взаимодействию, благодаря чему мы и наблюдаем пеструю картину Вселенной. Сильные (ядерные), слабые, электромагнитные и гравитационные взаимодействия относятся к категории фундаментальнейших свойств мироздания.

Мы уже знаем о наличии принципа целесообразности в устройении мироздания, который гласит, что все в нем делается исключительно расчетливо, рационально и предусмотрительно. Мы также знаем, что создание любой структуры подразумевает использование её в рамках достижения первичного замысла в организации Вселенной, всего мироздания. Тем более, созданием частиц Высшее Предназначение подготовило почву для дальнейших модуляций реальности – формирования из частиц самых различных конструкций. Поля и сотканые из них частицы – основной и самый пластичный материал мироздания. Комбинации полей и частиц дают разнообразие физических тел. И основным свойством полей и частиц является их способность к взаимодействию.

Изучение сильных (ядерных), слабых, электромагнитных и гравитационных взаимодействий приводит к мысли, что все они являются тенью одного общего, предшествующего им. И в каждом из них воплощены свойства этого предшественника. А именно: все перечисленные виды взаимодействий являются неполным отображением одного общего для них предшественника. Гравитационное взаимодействие является наиболее близким к эталону предшествующего взаимодействия, остальные виды – сильные (ядерные), слабые и электромагнитные – являются **неполной функцией гравитационного**, т.е. представимы в виде дробных функций по отношению к целому – гравитации. Очевидно, что каждое из воздействий – сильное (ядерное), слабое и электромагнитное, при условии дополнения их соответствующими коэффициентами, в сумме дают гравитационное. Или, иначе – являются вырожденными функциями гравитационного, вторичными, производными по отношению к первичной функции – гравитации.

Таким образом, все виды взаимодействий в природе являются полевыми функциями. Так и должно быть согласно логическому коду: каждая частица, возникая в результате операции над полем, являясь его производной, никогда не теряет связь с полем. Через поле опосредованы её взаимодействия с другими производными поля – другими частицами.

Явление гравитации хорошо интерпретируется физиологическим термином “следовые потенциалы”. Гравитация, действительно, похожа на последствие – она возникает *в момент и существует после операции над полем* по созданию частиц.

**Гравитация, тяготение вытекает из свойств первичного поля – прародительницы вещества.**

**ОПРЕДЕЛЕНИЕ.** Гравитация есть сохранение свойств поля между 1. полем и порожденной им частицей, также как 2. сохранение и действие поля между его производными – субэлементарными и элементарными частицами.

Задачу можно считать решенной – причина гравитации, вероятно, открыта.

Она кроется в свойствах поля.

Материя меняет формы своего существования, неизменными остаются ее фундаментальные свойства. Одно из которых кроется в важнейшей характеристике поля – его **КОНТИНУАЛЬНОСТИ**.

Что заставляет поле сохранять свою структуру? Что собирает воедино бесконечные мириады фрагментов поля в единую общность? Очевидно, существует какая-то сила, собирающая нечто из ничего. И если это *сила сознания*?

**А КАКОЙ ЭТА СИЛА МОЖЕТ ЕЩЁ ОКАЗАТЬСЯ???**

Что может быть мудрее сознания?

Почему не предположить, что сознание имеет интерес в овладении как можно большим пространством?

Тогда уже приходится решать уже две задачи: что такое сознание и что такое поле?

И так ли уж они различаются друг с другом?

И если различий нет, если поле сознательно, а сознание имеет полевою структуру – то тогда многое, если не всё, становится на свои места.

Остается добавить, что *виды сознания* имеют, очевидно, сходные тенденции к захвату всё новых территорий, объемов пространства, что между видами сознания идет конкурентная борьба.

**КОТОРАЯ ПРОЯВЛЯЕТСЯ В ВИДЕ ГРАВИТАЦИИ.**

Это значит, что каждый сгусток сознания стремится распространиться на возможно большую территорию, и условием для этого является количественное (а может быть – и качественное) превосходство.

Явление тяготение масс к себе выполняет функцию увеличителя массы, когда одна масса растет за счет других – и в основе этих отношений лежит тяготение.

**С началом создания частиц ГРАВИТАЦИЯ СТАЛА ОСНОВНОЙ КОНДЕНСИРУЮЩЕЙ СИЛОЙ ВСЕЛЕННОЙ.**

Сбор массы из материала поля отмечен действием двух сил – центробежных и центростремительных. Центростремительные выступают в виде сильного и слабого взаимодействий, это силы, организующие массы;

центробежные – это силы отталкивания (кулоновские).

Тогда гравитация также выступает организатором масс *и как центростремительная сила*.

### **ГРАВИТАЦИОННАЯ СМЕРТЬ ВСЕЛЕННОЙ**

Если изложенные предпосылки верны, то теоретически возможно сложение действие всех гравитационных сил, что приведет к странному результату.

В свое время термодинамические расчеты предрекали тепловую смерть Вселенной. Слава Богу, одумались.

Возможно, на пороге маячит гравитационный коллапс Вселенной, мироздания, суть которого заключается в следующем предположении: поскольку все массы взаимно стремятся друг к другу – то рано или поздно все они должны будут упасть друг на друга.

Известные свойства гравитации предопределяют вероятность этого события равной 1, и за время существования Метагалактики оно должно было уже наступить. Предпосылки ему имеются в виде столкновений галактик. Оказывается, крупные галактики постоянно растут за счет поглощения мелких, но случаются столкновения и крупных галактик.

В чем же дело? Тогда почему Вселенная все еще существует? Это вечное – ПОЧЕМУ?

Результат перебора всех возможных факторов влияния останавливается на кандидатурах темной материи или темной энергии: кому-то из них, или обоим, выгодно существование мироздания в том виде, каким мы его видим. Наблюдающийся разлет галактик, возможно, объясняется стремлением темных материи/энергии не допустить “схлопывания” Вселенной в один сгусток. В рамках такого объяснения столкновения галактик выглядят чрезвычайным и нежелательным событием. В каждом таком столкновении массы укрупняются все больше и больше, становится трудно удерживать их на орбитах.

Очевидно, в целях сохранения структуры Вселенной и создан механизм разъединения масс, работа которого внешне выглядит как разлет галактик.

Существует, похоже, и второй механизм стабилизации структуры. Всякая масса может расти за счет гравитации. Но если гравитационная борьба выражена в каждом миллиметре пространства – тогда почему массы испускают часть себя в виде излучения? Что это? Другой, не менее фундаментальный закон мироздания? Материя не может не излучать? Массы тяготеют к себе всякое свойство, всякую сущность – **НО ПРИ ЭТОМ ДОЛЖНЫ, ВСЁ-ТАКИ, ЧТО-ТО ОТДАВАТЬ?** А как еще трактовать необходимость, *обязательность* излучения?

Но тогда существуют объекты, не подчиняющиеся общему правилу необходимости и обязательности излучения – чёрные дыры.

Встает другой вопрос – имеют ли чёрные дыры полномочия к нарушению общей закономерности-обязательности к излучению – или они выступают как исключение из всех правил?

Или их случай укладывается в третью возможность – испарение вместо излучения?

Вещественные атомарные и молекулярные структуры сформированы из полевых. Это значит, что существовали силы, обеспечившие массовое возникновение атомов из полей, и их взаимодействие. Также несомненно, что существуют силы, поддерживающие пул атомов во Вселенной, возникновение и утилизацию частиц, сопряжение частиц с полями.

Место и роль гравитации в этих процессах особое – гравитация выступает как “последствие”, послеполевое взаимодействие рожденных из поля частиц. Гравитация – это память послеполевых структур о прежнем существовании в виде поля и как **ЕСТЕСТВЕННОЕ СТРЕМЛЕНИЕ ПОЛЕВЫХ СТРУКТУР К ВОССТАНОВЛЕНИЮ СВОЕГО ПРЕЖНЕГО СТАТУСА.**

I. Процесс возникновения частицы из поля.

1. Мы не знаем как причин возникновения частиц, так и сил, реализующих эти причины.



Рисунок 57. В поле континууме А будет сформирована частица в окрестностях точки К.

Мы видим только результат действия этих причин и сил – нашу Вселенную.

Так вот, возникновению частицы из участка поля предшествует какое-то предписание, информационная матрица, на базе которой происходит построение частицы, рисунок 57.

2. Каким-то образом полевой фрагмент трансформируется в матрицу точки К, рисунок 58.

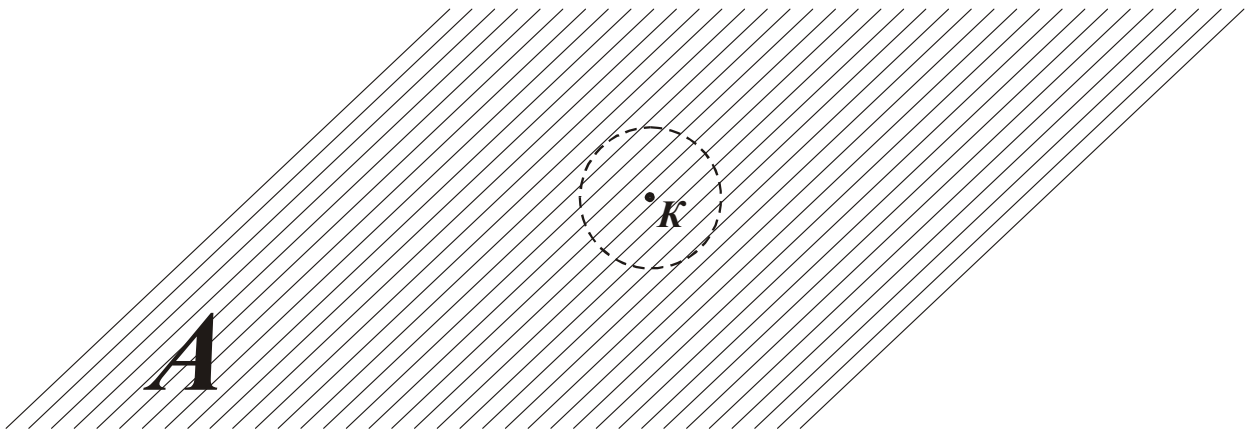

Рисунок 58. В точку К “стянуто” и преобразовано в частицу К содержимое полевого континуума, ограниченного окрестностями данной точки (показано пунктиром).

Вокруг вновь образованной частицы остается вакуум, ничто – ведь всё содержимое сферы-окрестности точки пошло на строительство её тела.

3. Однако неизвестные нам свойства континуальности “велят” континууму восстановить свою целостность – и вся остальная масса поля начинает смыкаться вокруг вновь образованной частицы.

При этом массив континуума стремится притянуть содержимое частицы обратно, которое испытывает то же самое стремление вернуться к исходному состоянию, рисунок 59.

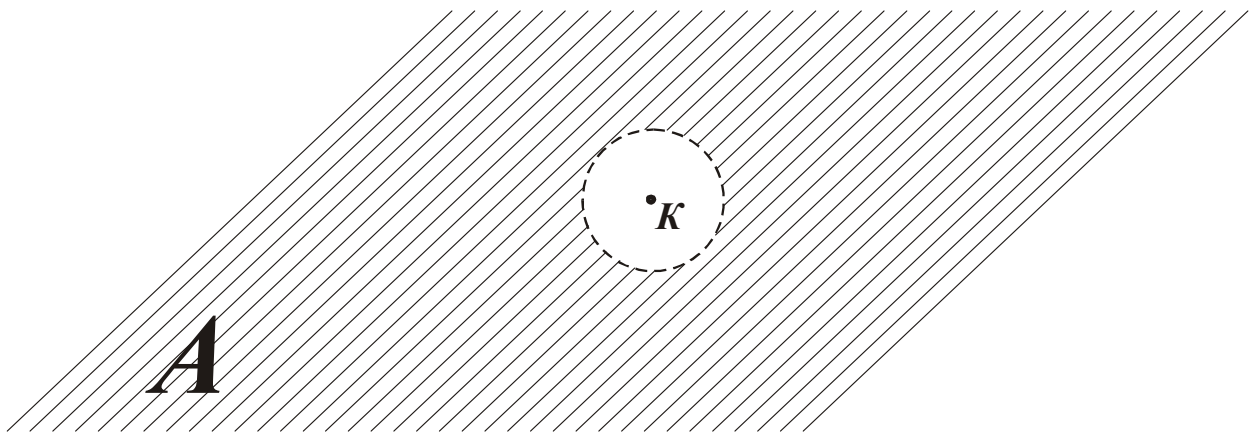

Рисунок 59. Содержимое фрагмента полевого континуума “стянуто” и преобразовано в частицу К. Континуум упруго восстанавливает свою целостность (стрелки направлены внутрь сферы).

В то же время он притягивает частицу К, стремясь вернуть её содержимое на свое место - радиальные стрелки направлены от центра точки К наружу.

Так создаются попарно-направленные силы притяжения поля и частицы – это основная собирательная сила Вселенной.

**ЭТА СИЛА ЕЩЕ НАЗЫВАЕТСЯ ГРАВИТАЦИОННОЙ МАССОЙ.**

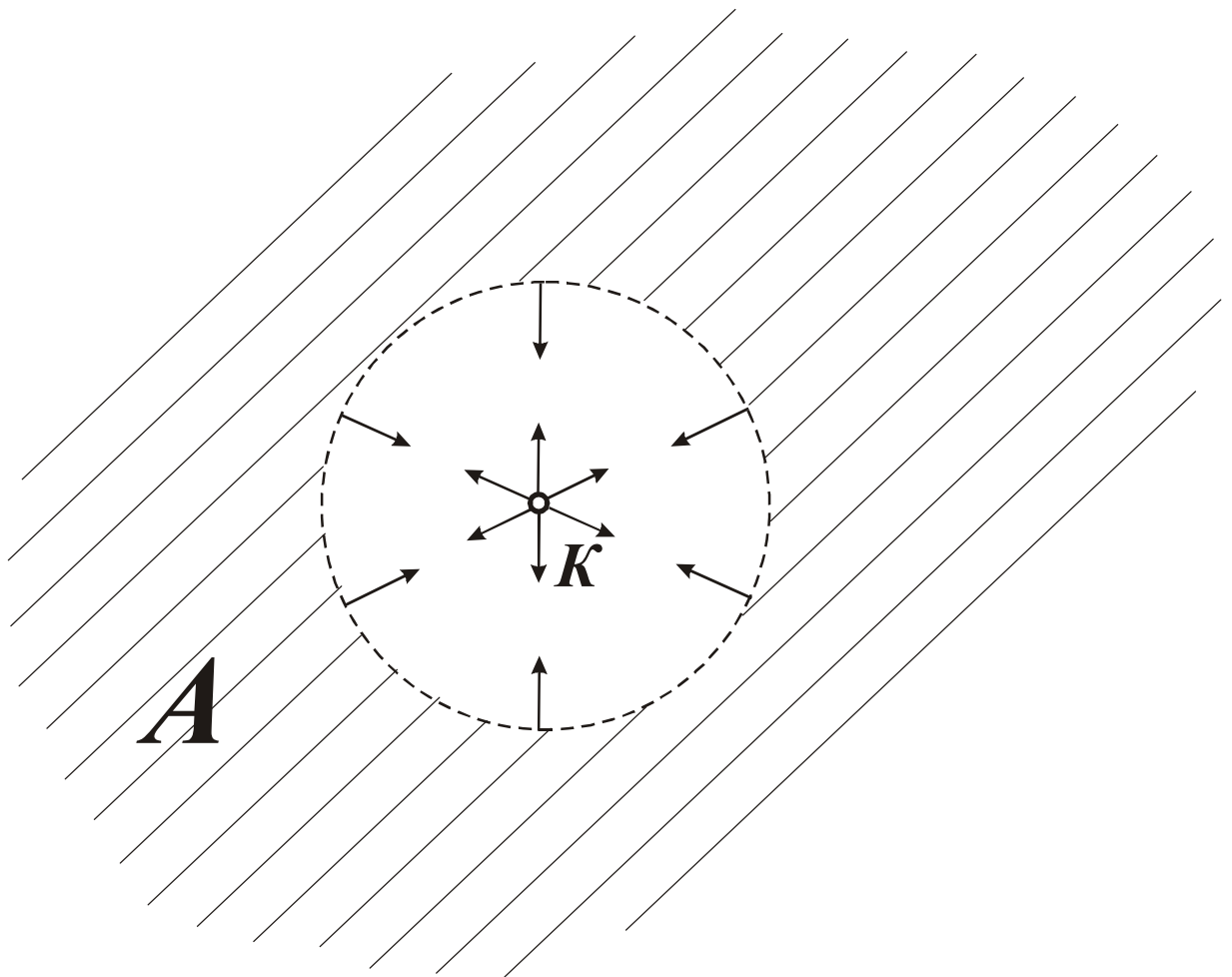
**Таким образом, тяготение гравитации обусловлено не “тяготеющими друг к другу массами”, а работой поля по возвратному движению полевого содержимого образованных частиц к их первоначальному состоянию – состоянию поля.**

Поле действует на любую частицу с момента ее образования, и это действие пропорционально числу входящих в состав каждой массы частиц. Такое же действие поля распространяется и на все остальные частицы и слагаемые из них массы.

Поле обуславливает также явление, известное как взаимодействие масс друг с другом, тогда как внешне видна только работа масс по притяжению друг друга – что неверно и обманчиво, рисунок 60

**ОБУСЛОВЛЕННОЕ ПОСРЕДСТВОМ РАБОТЫ ПОЛЯ ВЗАИМОДЕЙСТВИЕ МАСС НАЗЫВАЮТ ИНЕРЦИАЛЬНОЙ МАССОЙ.**



Рисунок 60. Притяжение масс  $m_1$  и  $m_2$  друг к другу - всего лишь иллюзия. В действительности каждая из них испытывает притяжение со стороны родительского поля  $E$ . Поле  $E$  - сложного, составного характера.

Общая, суммарная масса поля бесконечно велика, немалым оказывается и воздействие поля на каждую вновь образованную частицу. Видимое же притяжение масс должно расцениваться как коэффициенты при опосредованном воздействии поля на каждую из этих масс.

Все видимые во Вселенной проявления гравитационных воздействий означают только одно – исходное, родительское поле не только не теряет связи с вычленёнными из него фрагментами, но напротив, стремится воссоединиться с ними, и тем самым восстановить свою структуру.

Получается, что все явления мироздания, по сути, закручены вокруг этих двух событий: 1. действием какой-то силы вычленение и обособление из поля его отдельных фрагментов, и 2. стремление поля к восстановлению своей структуры путем воссоединения с “изъятыми” из него фрагментами.

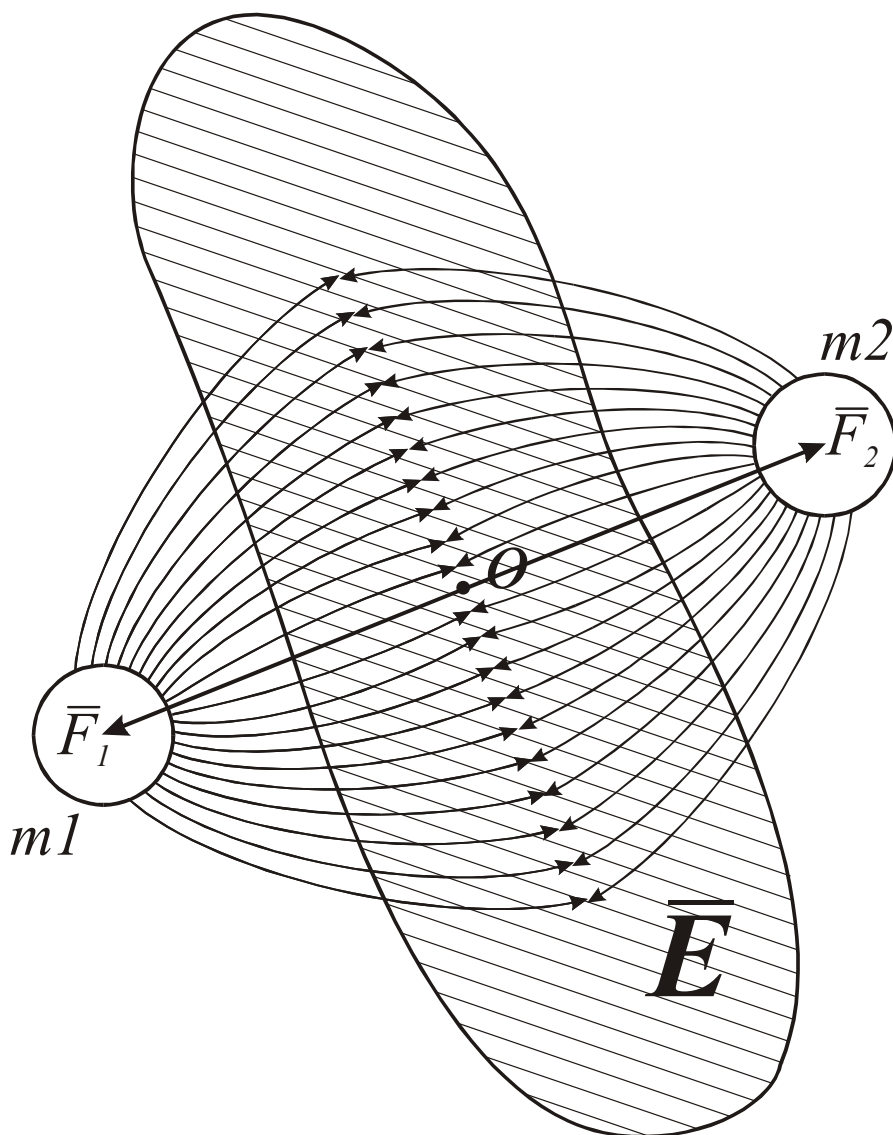
Над телом мироздания действует некая творческая сила, формирующая, видоизменяющая тело по своему усмотрению; таким образом, мироздание состоит из двух частей: структурного материала и законодательного представительства. И первое и второе представляло некогда единую цельность, находившуюся в высшей степени развития, не нуждающегося в дальнейшем совершенствовании, но по какой-то причине разделившейся в себе на две части – управляющую и управляемую. Итог этого деления и последующего дробления предстает перед нами в виде современного миротворения и мироустройства.



Рисунок 61. Стремление поля к восстановлению своей целостности путем воссоединения с массами  $m_1$  и  $m_2$  приводит к его “сжатию” в геометрическом центре между ними - так рождается итоговое мощное поле  $E''$ .

Исходное родительское поле  $E$  также видоизменяется - оно ужимается, теряя часть своего потенциала, переданного полю сжатия  $E'$ .

В итоге на месте прежнего родительского поля остается пустота, так называемый “вакуум” - который пустотой не является, представляет собой отформатированное потенциальное пространство, которое поле может занять в любой момент времени.

Элементарная частица – это “одетое” в жесткие одежды поле, это часть поля с накинутой на него уздой; причем захваченный фрагмент не теряет связи со своим существом, с остальным полем.

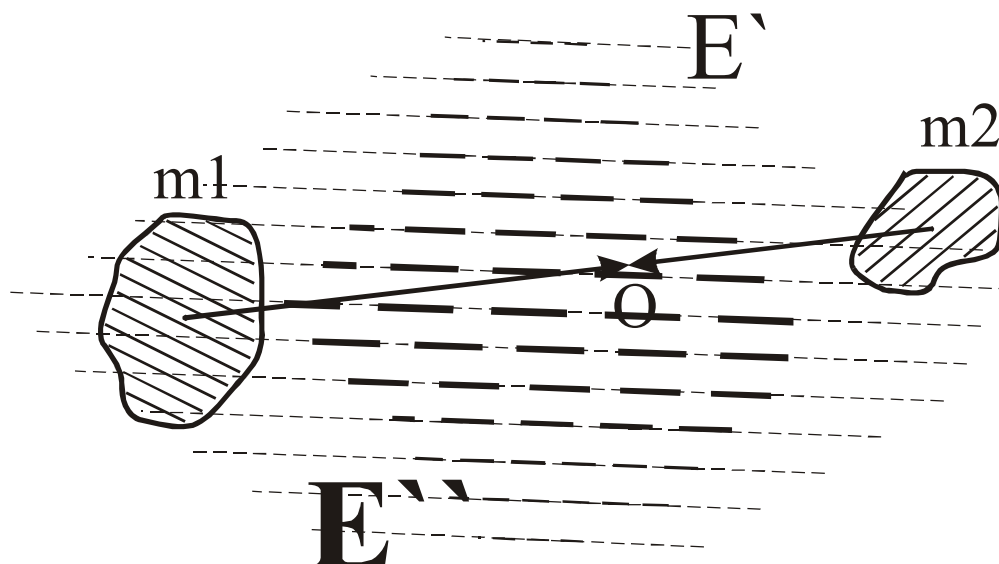
Гравитацию можно определить как *ТОСКУ ЧАСТИЦЫ ПО МАТЕРИНСКОМУ ЛОНУ*, как стремление к возвращению в него.

Частица, родившись в континууме поля, получив другое *КАЧЕСТВО*, тоскует по своему *прежнему положению в условиях поля* – и стремится вернуться в него: эту силу мы воспринимаем как силу гравитации.

Гравитация предстает реликтовой памятью исходного вселенского материала, основной задачей которой является воссоединение разрозненных, разъединенных частей. Действительно, было бы странно, если бы разделенные части некогда одного целого **не стремились бы к объединению** – вот тогда это было бы криминалом.

Так что стремление поля, или того, что мы подразумеваем под именем “поля” – естественно, это – первозданный, исходный материал Вселенной, к воссоединению исходной целостности выглядит вполне естественно, понятно и приемлемо.

При этом потенциал поля по восстановлению своей структуры модифицирует само поле – оно, сгущаясь, концентрируется между массами  $m_1$  и  $m_2$ . Исходное родительское поле  $E$ , изображенное на рисунке 60 равномерной штриховкой, трансформируясь в поле сжатия  $E''$ , отдает ему часть своего потенциала, само же при этом теряет часть своей плотности, рисунок 61.

В системе из множества тел результирующее поле принимает сложные формы: оно складывается как из полей, действующих между всеми телами, так и с остатков исходного, родительского (реликтового) поля, рисунок 62.



Рисунок 62. В итоге мироздание сформировалось как система тел, связанная результирующим полем  $E$  сложной формы и неравномерной плотности.

Результирующее поле сил Вселенной  $E$  включает все поля, как действующие, так и существовавшие когда-либо: после распада или включения одних тел в состав других существовавшие между ними поля вливаются в результирующее поле.

Так создавалась система мироздания, состоящая из системы тел, связанных результирующим полем  $E$ , которое включает все существующие информационные и силовые поля.

Кроме того, как следствие такой структуры в системе мироздания с очевидностью выделяется анизотропность направлений с максимумом в центре – точке  $O$ .

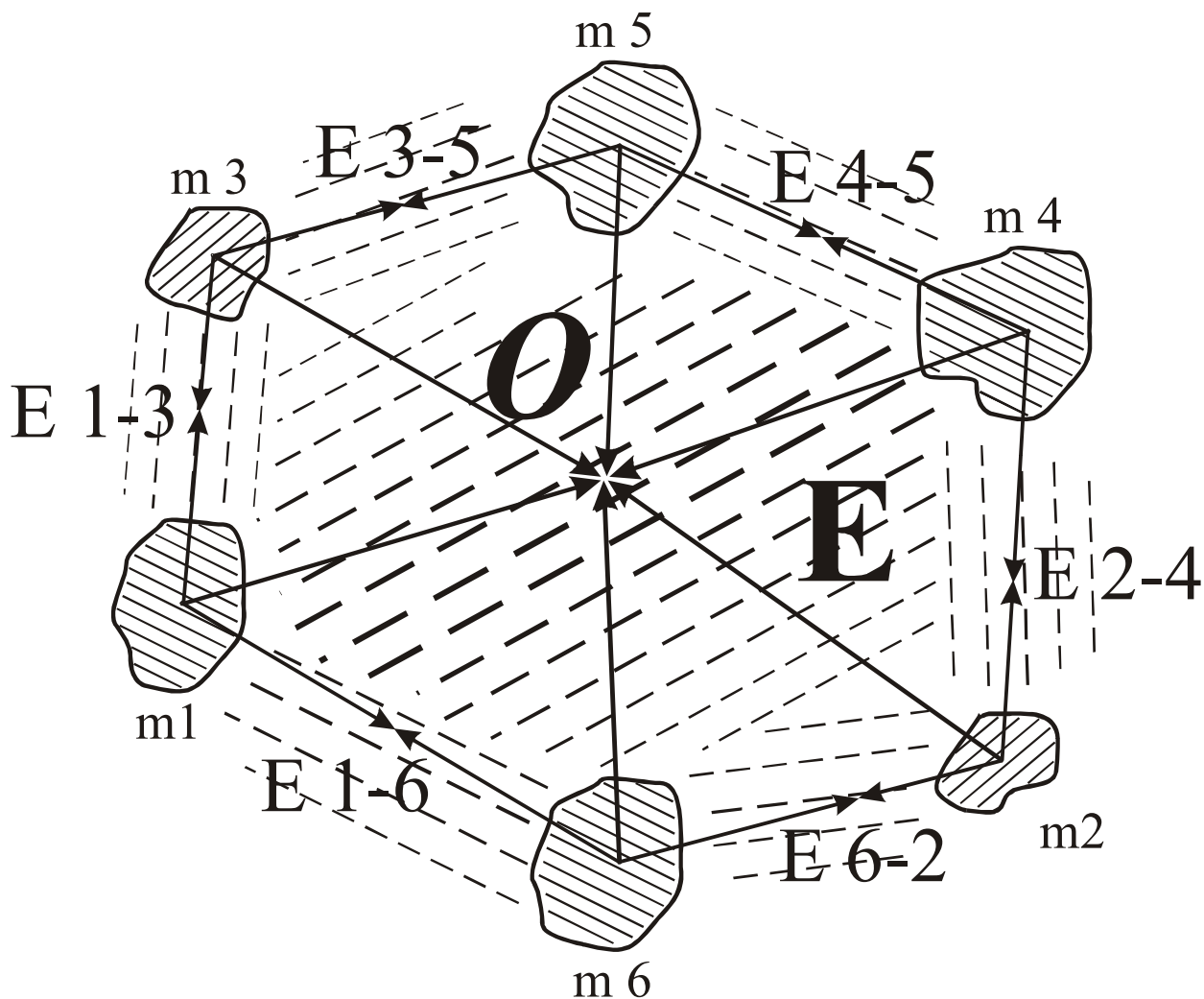

Это означает, что во всей системе мироздания существует одна точка, отличающаяся своим строением от всех остальных: **ЭТО МЕСТО БОГА.**

Напряженность поля создавалась не сразу, но она никогда не ослабевала и не прекращалась: об этом надо сказать для выяснения природы “дальнодействия”. Теперь, поскольку мы знаем о существовании системы тел мироздания и результирующего поля мироздания, расположенного среди этой системы тел, остается дополнить, что в результирующем поле в любой момент времени фиксируется любое изменение в системе тел мироздания, и происходит это мгновенно. Почему? А по какой необходимости можно ограничить скорость работы поля над собой? Ведь смысл действия поля – в учете и возврате в свою среду взятых из него энергетических объемов, и если бы скорость этих функций была ограничена во времени, то терялся бы их смысл: поле не успевало бы контролировать всех происходящих изменений с ним и с системой тел мироздания. Поэтому логично предположить о мгновенном распространении информации о любом изменении в любой точке мироздания на всю протяженность мироздания.

### **СВЯЗЬ ГРАВИТАЦИОННОЙ И ИНЕРТНОЙ МАСС.**

Частица является пересечением полей.

Представленные в частице поля делятся на две части – входящая в состав частицы меньшая и массив остальной части поля.

Перемещение частицы ведет к смещению данных областей поля. Это вызывает естественную реакцию поля на деформацию – поле возбуждается, в нем возникают силы, стремящиеся к восстановлению исходного состояния, что в целом выглядит как сопротивление движению.

Гравитационная масса покоя отражает динамическую связь полей.

С началом движения частицы возбуждается каждое из её полей, возникают силы, стремящиеся вернуть частицу к исходному состоянию. Результирующая сил препятствует смещению частицы, работа этих сил носит название гравитационной массы.

Ситуация усложняется случай с появлением в поле действия сил, из которых складывается гравитационная масса, другой частицы, назовем её внешней по отношению к рассматриваемой.

Часть представленных во внешней частице полей могут совпадать с полями первой частицы, это – группа тождественных полей.

Возбужденные тождественные поля обеих частиц (возбужденные – поскольку обе они находятся в движении) беспрепятственно взаимодействуют. Характер взаимодействия зависит от параметров полей в каждой частице: суперпозиция полей со сходными параметрами облегчает сближение частиц, различие параметров препятствует сближению.

В каждой из частиц присутствуют также поля, не содержащиеся в другой – это группа уникальных полей.

Нет никакого противоречия между инертной и гравитационной массой. Обе массы – гравитационная и инертная – переходят друг в друга, являясь, по сути, характеристиками различных состояний одной и той же системы.

### **АНТИГРАВИТАЦИЯ.**

Возникает естественный вопрос: может ли гравитация – это естественное стремление поля к самовосстановлению – по какой-либо причине отсутствовать, снижаться до нуля?

Принимать отрицательные значения? В каких случаях вектор гравитации может быть со знаком “минус” и принимать вид отталкивания?

Вопрос, возможно, решается каким-то топологическим фокусом, в котором поле должно быть развернуто в двухслойную структуру, рисунок 63.



Рисунок 63. Преобразование линейного волнового фронта А в циклический - Б, через промежуточную форму В.

#### **81. ОСОБЕННОСТИ МЕСТНОЙ ОБЛАСТИ ВСЕЛЕННОЙ: нарушение законов мироздания.**

**От всякой работы устает человек. От ратной и мирной. Толкового и бессмысленного труда, интеллектуального и тяжелейшего физического. Валится с ног в поле в страду; изнывает жаром и потом в мартене; задыхается в забое; мерзнет на зимовках. Лишь не устает человек от борьбы с Создателем... И всех к этому уже давно приучили...**

В четко слаженной картине мироздания сегодня нет гармонии – она нарушена злой волей части элементов системы мироздания. Раз и навсегда установленный и обязательный к исполнению всеми сущностями мироздания порядок извращен и нарушен силою действия отдельных сущностей, поправивших его основы, нарушившие установленные в нем пропорции и гармонию. Но в первую очередь данные элементы извратили свою собственную природу: являясь продуктом мироздания и восставши против его основ, они, по сути, отреклись от собственной природы. Вот почему данным

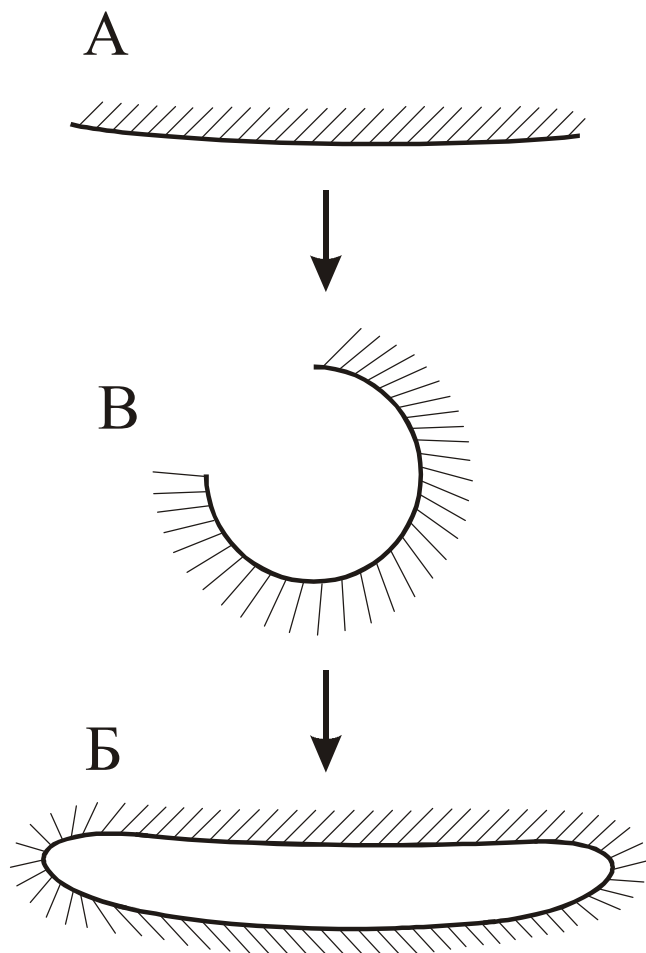
сущностям свойственно отрицание всего и вся, вот откуда истоки нигилизма и анархии, пропитавшие наш небольшой мирок – они насильно насаждаются среди людей.

Посредством анархии демонические элементы стремятся отвратить другие сущности, и, в частности, человека – от сути вселенской иерархии, восстановить их против естественного закона силы и справедливости – т.е., оторвать от своих естественных корней. В то же время в своем стане демоны четко организованы в жесткую иерархию рангов согласно “заслугам” в деле нанесения ущерба человечеству и всему вселенскому сообществу.

Система «человечество» проходит свою эволюцию, и демоны делают всё для её торможения и извращения: поощряют всякий порок, всякую неправильность, всякие деформация и извращения нормальной физиологии человека и Вселенной. Извратившие собственную сущность и отказавшиеся от нормального хода событий, дефектные существа уже не способны к естественному мировосприятию, и могут лишь мешать таковому. Паразитируя на человечестве, используя ресурсы Земли, они вновь и вновь ввергают людей в хаос, сеют раздоры, ненависть, междоусобицу.

Возникает вопрос: поскольку восставшие против естественного устройства мироздания сущности вносят столь большие помехи в его жизнедеятельность, не проще ли было бы раз и навсегда устранить их как имевший в прошлом неприятный факт, избавив мироздание от их присутствия?

Действительно, Создатель готовит такой акт восстановления и коррекции мироздания. Но эта операция по удалению злокачественного разрастания крайне сложна и невозможна одномоментно – слишком глубокими и масштабными должны быть мероприятия по реорганизации мироздания, чтобы не только устранить возникшее зло, но и исключить возможность подобных событий в будущем. Мерзкие сущности знают, что у них нет будущего, что готовится акт возмездия за все гадости, сделанные ими всему живому – поэтому их зверства усиливаются. Они применяют тактику стравливания всех и вся, настраивают всех против всех.

Дьяволы придумали явление хищничества: до того на просторах Вселенной никто никого не ел – никто не потреблял чужой плоти. В биосфере Земли до нашествия космических варваров все пищевые цепи были построены естественным образом так, что основой существования каждого последующего вида было изобилие расцвета предыдущего. Каждый предыдущий этаж биосферы питал последующий уровень продуктами своей жизнедеятельности, так что у высших уровней биосферы – животных и человека – не было нужды начинать строить свои структуры с минералов, фотонов и воды – за них это делали миллионы видов на предыдущих этажах. Высшие уровни получают от нижних потоки все усложняющихся молекулярных структур – от простейших биомолекул до аминокислот, витаминов, липидов, сахаров и других факторов, в полном объеме для строительства своей структуры и жизнедеятельности. При этом у животных и человека высвобождаются ресурсы – время и энергия – для занятия своим основным делом – упорядочения и глубоких модификаций времени, пространства и объектов Вселенной.

Каждый вид одаривал другие продуктами своего изобилия, достигаемого на максимуме развития. Так, растения насыщали окружение нектаром и пыльцой, животный мир – молоком, медом и так далее – и это из того, что нам известно. Каждый вид делился с остальными продуктами своей жизнедеятельности – и не было никакой нужды в потреблении чужой плоти, тем более – умерщвления её. Всем всего хватало с избытком, что гарантировало перспективу эволюции биосферы. Которая, по приблизительным оценкам, превосходила ныне существующую в 20 000 раз по массе, и в которой было в сотни тысяч, в миллионы раз больше животных и растительных видов.

Институт хищничества демоны создавали методами генной инженерии, модифицировав отдельные виды, превратив их в хищников. Появление хищников внесло хаос в биосферу, нарушило гармонию сосуществования видов. Дьяволы стравили виды

между собой (как и народы!), деформировали вселенскую и земную гармонию, насадили страх, недоверие и вражду между земными видами.

Земля и человечество находятся в поле данных событий, и психика человека слишком деформирована влиянием дьяволов. Человечество так усиленно развращалось ими, что давно потеряло свою цельность, монолитность, забыло свой истинный путь.

Захватчикам не было нужды в земной эволюции, которую они пресекли на корню, разрушив эволюционную лестницу, в которой каждый предыдущий вид служил материальной базой эволюции следующего.

## **ГОРОДА.**

Ранее люди на Земле жили общинами – большими и маленькими, равномерно расселяясь по всей поверхности планеты. Жилища были организованы по принципу хуторов – в каждом велось свое хозяйство. Отсутствовали давка и толчея, люди жили в ладу с природой, всю мощь своего разума направляли на рост и укрепление биосферы.

После разгрома человечества дьяволами остатки цивилизации деградировали: началось самоуничтожение человека человеком, начались войны, что вынудило организовывать отпор нападениям – для чего всем миром возводились стены вокруг жилищ. Люди стали лепиться друг к другу. Человек отныне был вынужден существовать в каменных мешках, именуемых городами, что бесконечно отдалило, отделило его от породившей его природы.

Плюс, к тому же, именно в городах пришельцам оказалось легче всего маскироваться и прятаться от людей среди людей.

Дьяволы постоянно сканируют человечество на уровне мыслей, выявляют и уничтожают хранителей истины, постоянно стравливают между собой народы. Они целенаправленно дробят человеческую цельность на различные социальные группировки и противопоставляют их друг другу. Девиз «Разделяй и властвуй!» – это девиз не Рима, а дьяволов: они подкинули его римлянам, когда назначили тех на роль мировых жандармов. Но со временем объединение народов под властью Рима и усиление его влияния начало принимать позитивный характер с ростом культурного обмена и взаимопроникновением культур. Это не входило в планы варваров, стремящихся ввергнуть человечество в животное состояние – и тогда участь Рима была предрешена: руками германских племен дьяволы в одночасье стерли империю с лица земли.

И по сей день дьяволы непрестанно стравливают между собой человеческие массы под любым предлогом и по малейшему поводу, или без такового. Последний финансовый кризис – тому наглядное подтверждение.

В недрах человеческого сообщества дьяволы замаскировали банду деструкторов, подрывающую основы мирного существования человечества, стравливающую фрагменты человечества, дробящую и уничтожающую его потенциалы.

Североамериканская империя была создана космитами на отдельно взятом континенте для выполнения жандармских функций над остальным человечеством. Эти функции четко выполняются в виде политической, экономической и военной гегемонии.

До США мировым жандармом была Британская империя, но она была уязвима в силу относительно легкой досягаемости для континентальных народов, что и повлияло на её дальнейшую судьбу: она была переведена на второстепенную, страхующую роль по отношению к США. Так и происходит в мировой политике – в деле подавления народов США играют первую скрипку, Англия во всем поддерживает её политику.

Но зачем дьяволам-космитам понадобилось устраивать кризис, разрушать свой оплот среди человечества, подрывать экономику США? Ответ на этот вопрос несложен: никакое другое правительство не согласилось бы на подобное хакири. Участь долларовой пирамиды давно предрешена, и это ни для кого не является секретом. Так что обвалить доллар заблаговременно, устроить управляемое кровопускание – это очень даже разумный

шаг. И для Штатов, в конечном счете, урон не стал катастрофическим – последствия кризиса хитро были перенаправлены на остальной мир. Так была проведена очередная акция блокирования развития человечества. Подобные действия совершались уже не раз, на протяжении всей истории человечества дьяволы постоянно обнуляют потенциал человечества. Именно этот результат и является основной целью всех войн – уничтожение всех ресурсов, и в первую очередь людских, ослабление наиболее перспективных для человечества экономик, что совмещается с параллельным усилением нужных дьяволам режимов, уничтожение культурных, научных центров и достижений.

**ОПРЕДЕЛЕНИЕ.** Война – это средство редуцирования численности потомков властителей Вселенной и управителей её эволюции – жителей Гипербореи.

С целью обуздания земной экономики и манипулирования политико-экономическими условиями внедрен институт денег. Посредством института денег дьяволы «сливают» потенциал человеческой цивилизации; перекачивая его через денежную воронку в ту или другую сторону, обнуляют его, вводят любые коэффициенты и пропорции. Ведь никто не может назвать объективные причины нынешнего финансового кризиса – он ничем не обусловлен. Любые изыскания приводят к однозначному выводу: никакого объективизма в причинах кризиса не наблюдается. Принято мнение, что начало ему положено 10 лет назад отказом администрации США от государственного регулирования банковской деятельности, что повлекло неуправляемое предоставление кредитов и прочая и прочая. Это, конечно, так – но только видимый повод для обвала мировой экономики. Причина же в другом, и она не меняется на протяжении тысячелетий эксплуатации человечества космическими хищниками: истинной причиной обвала мировой экономики является поступательное развитие цивилизации, что дало возможность ведущим державам планировать и осуществлять выход в ближний космос и освоение Луны и Марса. Космиты же не могут допустить землянам разгуляться на просторах солнечной системы, и предпринимают ряд мер, начиная с самых мягких – экономических кровопусканий. Деструктивные экономические акции способны лишь затормозить, но не блокировать эволюцию сознания землян – и тогда дьяволы запускают механизм трансформации экономических конфликтов в военные.

Анализ исторических событий показывает, что наиболее кровавые события разгораются накануне или в начале прорывов в духовной и научной областях.

Все крупные войны прошлого развязаны в периоды повышения темпов и качества научных исследований, для их блокировки. В результате войн страдают научные и культурные центры: так была разгромлена Александрия – крупнейший научный центр античности, такой же участи подвергались научные и учебные центры Евразии: спешно покинутый жителями славянский Аркаим, обсерватория и библиотека Улугбека и многие, многие другие центры земной культуры. Пострадали все сохранившиеся осколки гиперборейской цивилизации, были разгромлены культурные центры Египта, Фив, Греции, империи Александра Македонского – и это только то, что попало в историю, оказалось на виду.

Внешне война выступает стимулятором промышленности и научно-изобретательской деятельности – но это только внешне. Наносимый человечеству урон не поддается исчислению. Мирные, культурные разработки при этом, как правило, отодвигаются на неопределенные сроки, зачастую проекты невоенного назначения и вовсе забываются. Но что самое важное – всегда терпит ущерб духовность, страдает человечность.

С подобными целями была развязана Первая мировая война в начале 20 века – в самый разгар оживления научного и культурного обмена, радикальных экономических и политических реформ. Была создана реальная картина атома, ученые начали подбираться к тайнам излучения и поля, радиоактивности, радиозэфира. В это же время невиданными темпами осваивались сибирские просторы, что в перспективе сулило безбедную жизнь не только русскому народу – всему мировому сообществу. Но мирная поступь науки и

экономики была остановлена залпами орудий, бессмысленным уничтожением миллионов людей, истощением национальных ресурсов – так по полям континентов одна за другой прокатились две мировые войны. Бессмысленным – с точки зрения людей; для космитов же эти акции – желанный плод их стараний.

Вторая Мировая война должна была уничтожить то, что уцелело после Первой, и в первую очередь – культуру, человечность. Уничтожить – а что не поддается уничтожению – переместить в США – оплот космитов на Земле. Вот она настоящая подоплека I и II Мировых войн – сжигание человечности и научных достижений в огне мировых пожаров.

Не случайно и сегодня находятся силы, стремящиеся к реставрации самого агрессивного режима – фашизма, благодаря которому и была развязана Вторая мировая. Все здесь шито белыми нитками: в тенденции к самоистреблению трудно усматривать человеческое влияние – такие чуждые людям идеи внушают дьяволы, и они при этом ещё убеждают человека в его природной агрессивности. В подобных настойчивых ревизионистских и реваншистских тенденциях заинтересованы только не люди – космические захватчики, для которых каждый год безоблачного мирного развития человечества означает снижение шансов по удержанию человечества в узде: развязывание войн и столкновение больших масс людей на руку только космитам.

Дьяволы всегда практиковали также изъятие земных ученых, продолжается эта практика и по сей день. Таковы судьбы Николы Тесла, М.И. Филиппова в дореволюционной России, открывшего способ передачи энергии взрыва на большие расстояния, Рудольфа Дизеля и многих других, известных и пропавших в неизвестности ученых и изобретателей, чья деятельность могла бы реально обогатить земную науку и дать шанс в борьбе с космитами.

Акции изъятия потенциально опасных для них образованных людей дьяволы проводят по результатам тотальной слежки за человечеством. Ныне эти технологии поставлены на научную основу. Так, еще ранние электронные базы данных (начала 90-х годов) уже позволяли создавать и обрабатывать 5 миллиардов записей – численность человечества на тот период. Естественно, спецслужбы уверены, что это их собственные разработки – но на самом же деле, кроме как дьяволам, больше некому стимулировать человеческую мысль в этом направлении. Какой в этом смысл? – Но ведь мы уже знаем, что дьяволы строят свою политику контроля человечества, вмешательства в его дела через своих эмиссаров, давно и прочно внедренных в тело человечества. Из числа которых обычно и набираются зондеркоманды, жандармы, спецслужбы – по крайней мере, руководящий эшелон.

Изымаются целые блоки знаний, взамен которых навязываются ложные и псевдонаучные концепции и теории. Так, в начале 80-х годов прошлого столетия было уничтожено перспективное направление – синергетика – единственно реальная наука, на базе которой могло произойти объединение различных направлений научного познания.

ОПРЕДЕЛЕНИЕ. Синергетика – оболочка-надстройка с функцией интеграции перспективных исследований во всех науках в единую, стройную, непротиворечивую картину мироздания.

Разрозненные блоки знаний только-только начали встраиваться в стройную мозаичную картину мироздания – как тут же последовал сокрушительный разгром дисциплины – космиты не могли позволить состояться целостному взгляду человечества на картину мироздания. Всплывшая же через несколько лет после разгрома научная отрасль не только не имела уже ничего общего с прежней тенденцией объединения наук – бирку «синергетика» прилепили куцей теории самоорганизации в сплошных средах – под флагом синергетики была развернута пропаганда лжетеории возникновения порядка из хаоса. Ныне эта тема – тема первозданного хаоса и произведения из него всего и вся – усиленно муссируется и навязывается в биологии, экономике, социологии.

Перед нами очередной образчик акции сокрытия от человечества истинной картины мироздания, недопущения постижения человеком законов гармонии Вселенной, раз и навсегда установленного порядка мироздания. Как видим, хищники зорко пасут стадо, выявляют и уничтожают наиболее перспективные направления развития человечества.

Однако полное стирание человечества с лица Земли не в интересах космитов – кого же они тогда будут эксплуатировать? На ком паразитировать? Животный мир не предоставляет им всех необходимых ресурсов.

Дьяволы изыкали из геологических оболочек Земли самое ценное – залежи благородных металлов и кристаллов драгоценных и полудрагоценных камней – самые энергетически насыщенные материалы солнечной системы. Эти металлы и минералы являлись основой прежней земной и её дочерних цивилизаций: ведь Создатель снабдил человека всем необходимым.

Собирали же эти материалы для космитов зомбированные потомки уничтоженных ими цивилизаций планет солнечной и других близлежащих систем, свезенные дьяволами на Землю для выполнения рудничных и других тяжелых работ.

Отголоском тех событий является записанное в генную память людей необъяснимое стремление к золоту и драгоценным камням: это стремление следует понимать как вшитую космитами в генетический аппарат зомбированных людей функцию поиска и добычи ресурсов. Земные рабы собирали драгоценности по всей планете, хозяева же, соответственно, обеспечивали рабочую силу пищей и кровом. Когда же с ресурсами было покончено, то рабов-людей перестали кормить и пускать в места ночлега – для человека наступило «изгнание из рая». Именно так и записано в той версии истории человечества, которую космиты навязывают человеку – «из Рая изгнан за грехи» – образец манипуляции фактами в своих интересах.

Но в генной памяти остался след золотого века – безмятежно-беззаботной жизни и работы на хозяина, когда человеку не приходилось думать о крове и хлебе насущном. Человеку вообще незачем было думать – он был винтиком в механизме, с запрограммированными функциями труда, отдыха и, возможно – счастья, что, несомненно, повышало КПД труда и облегчало управление армией рабов.

Так человек оказался в первобытном зомбилэнде: не умеющий ничего иного, как только добывать в шахтах золото и другие ископаемые, человек отныне вынужден был самостоятельно заботиться о себе: добывать пропитание, обеспечивать кров, защищать себя от окружающих опасностей. Но и предоставленные сами себе зомби смогли подняться с колен и создать пласт культуры, в первую очередь – культуры знаний, поскольку человек по натуре – систематизатор: в людях сохранились гены прежних, уничтоженных дьяволами цивилизаций, потомков которых они сделали своими рабами.

Очевидно, обобрана была не только Земля, в поисках ценного сырья, дьяволы прочесали все захваченные ими звездные системы. Но, в силу обстоятельств, мы знаем только о доступных нашему наблюдению событиях – в основном то, что происходило на Земле, и в минимальных наблюдениях – на Луне (Селене – населенной) и на Марсе.

Мы не знаем, как складывалась судьба рабов-шахтеров на других планетах – возможно, гораздо трагичнее. Ведь это на Земле отличные условия для выживания – в изобилии вода и воздух, растительность и фауна. На иных планетах возможна нехватка воды и/или воздуха – и так, вероятно, рабов-зомби отпускать было некуда – их просто усыпили.

В эпосах народов Земли сохранились описания страны за поясом северных гор – Гипербореи, центральное место в которой занимала священная гора Меру, расположенная на полюсе. Климат там был наилучшим на планете, люди жили там по тысяче лет, без болезней и несчастий, в райском благоденствии. Интересно описание горы Меру: один из

её склонов состоит из рубинов, другой – из алмазов, третий – золота и серебра, четвертый – изумрудов.

Что это? С чем мы сталкиваемся, как не с описанием быта одной из последних могущественных цивилизаций Земли? Гора Меру именуется священной в силу значимости: вероятнее всего, это был энергетический центр цивилизации. Месторасположение её – на северном полюсе – не случайно: так можно было поставить энергетическую установку, накачиваемую энергией частиц солнечного ветра, относимых вдоль силовых линий магнитного поля Земли в район северного полюса. Посредством горы Меру осуществлялась связь человечества с остальной Вселенной. Вселенной – (на)селенной: до вторжения дьяволов вся Вселенная была густо населена людьми – именно людьми, а не какими то вариантами мыслящей жизни в виде плесени, грибов, бабочек и т.д.

Сейчас нас убеждают, исподволь внушают, что возможны различные формы жизни – разумные головастики, осьминоги, человекобыки и так далее. Теоретически такие формы жизни возможны. Но где логика? Если существует лучшая форма – образ и подобие – тогда зачем, по какой нужде эволюция должна идти худшим путем? Мы видим детерминированность генома: вектор эволюции биосферы (за вычетом хищников) сориентирован на появление человека. Предшествующие звенья, флора и фауна, мультифункциональны: они выступают одновременно субстратом эволюции, структурными элементами биосферы и основой существования человека. Тогда зачем нужны промежуточные виды, потенциальные конкуренты человека? Они отсутствовали в акте творения. Их появление стало возможным лишь после деструктивного внедрения в нашу реальность дьяволов-морлоков, и выгодно только им как отвлекающий и снижающий потенциал человека маневр: борьба с ними гарантированно уводила от решения основной проблемы – противостояния самим дьяволам.

Связь Земли с остальным космосом осуществлялась через полярную гору Меру, т.е. через северный полюс. Это наши расчеты для химических ракет обнаруживают преимущества экваториальных пусков. Гравитационные движители позволяют учитывать более существенные факторы – ориентацию Земли относительно других планет, звезд и созвездий: у наших предков существовала иная, звездная навигация.

Но затем в эпохах, в частности – шумерском – происходят другие события: на Земле появляются анунаки – трехметрового роста жители гигантской планеты Нибиру, вторгшейся в пределы Солнечной системы и вызвавшей тем самым серию катастроф. В частности, один из спутников Нибиру каким-то образом (попробуем угадать с трех раз – случайно или нет?) столкнулся с планетой Тиамат (так у шумеров обозначена Земля). Силой катастрофического взрыва от планеты была отколота немалая часть, из которой в дальнейшем образовалась Луна. Естественно, практически все живое на Тиамат погибло, спастись удалось немногим. Далее повествуется о более мирных событиях: о сборе (!! ) анунаками золота и минералов на Земле и отправку добытого на Нибиру, раз в 3600 лет проходившую вблизи Земли. Но что самое интересное – имеются описания попыток анунаков... синтезировать человека! Цель указывается благородная – ”ускорить земную эволюцию”. Исходными материалами являлись яйцеклетки земных человекообразных обезьян и спермы анунаков. В конечном итоге, после серии неудачных попыток, затея удалась – анунаки получили Адама – человека, как пишут шумеры – “для возделывания земных полей”. Но мы-то с вами уже знаем – зачем нужны были захватчикам биороботы! Да, верно – для сбора и отправки ресурсов на Нибиру – которая, похоже, целиком состоит из самых важных и нужных для любой цивилизации энергетически емких кристаллов – так что анунаки обеспечили себя энергией на всю оставшуюся жизнь. Обокрав и обеднив при этом все остальные звездные системы, в пределах досягаемости. Не случайно на Земле сегодня так редки и так ценятся самородки – многие тысячелетия их выкачивали из



земной литосферы. Собрав ценнейшие ресурсы с Земли, дьяволы тем самым превентивно обнулили шансы человечества в будущей конкурентной борьбе, удушив их в зародыше.

Сегодня энергетика нашей цивилизации практически полностью построена на не возобновляемых источниках энергии – добываемых углеводородах. При таком положении человечество никогда не сможет составить реальную конкуренцию дьяволам в силу примитивности энергетической составляющей. Тогда как дьяволы применяют практически вечные источники энергии – энергетически накачиваемые минералы.

В этом свете получает новое толкование и попытка убийства Солнца (случай с кометой C/2002 V1 (NEAT) – дьяволы-анунаки не нуждаются в энергии Солнца – уничтожение же звезд и целых галактик в столкновениях является их целью, их глобальной работой подрыва энергетической основы существования мироздания. Так дьяволы-анунаки – злобные демонические сущности – борются с Творцом, подавляя и уничтожая Его творения. И сегодня на Земле не происходит ничего иного, как контролируемый дьяволами вялотекущий распад человеческой культуры.

Дьяволы изобрели технологию разложения человечества посредством СМИ, шоу-бизнеса, порно- и наркоиндустрии. Одновременно усилиями космитов нивелируются достижения философской мысли, классиков литературы, религиозных мыслителей и проповедников. Заглушается все, что может призывать или напоминать о совести, сострадании, взаимопомощи. И первая роль здесь принадлежит рынку – кошмарному, с точки зрения разума, инструменту уничтожения собственной планеты ради виртуальных нулей в банковских компьютерах. Ради рынка детей разбирают на запчасти, мужчин и женщин продают в рабство, по всему миру творится насилие – а с трибун неустанно твердят о гуманизме, достижениях цивилизации. Всё это – РЫНОК, где красноречие в целях гипнотизирования толпы – тоже не залежный товар.

В итоге человечество откатывается чуть ли не на первобытные позиции. Именно это состояние – колебание уровня культурного развития человечества около изолинии – нулевой отметки – наиболее выгодно дьяволам, является их целью и генеральной доктриной. В их арсенале имеется набор радикальных средств усмирения человечества, вплоть до ядерной катастрофы, но эти меры являются крайними, и нежелательными для самих космитов. Из других планет Солнечной системы Земля, благодаря своему положению относительно Солнца, оставлена ими в относительной целостности как наиболее удобная ресурсная база. После победной ядерной войны с исконной земной цивилизацией варвары сохраняли Землю в относительном покое, переименовав, однако, биосферу на свой лад – стравив все её виды, внедрив институт хищничества, навязав людям культ денег и состояние перманентной войны с самими собой. Спровоцированная дьяволами вечная война всех со всеми вносит диссонанс в восприятие человеком действительности, деформирует цельность воссоздаваемой им картины Вселенной и мироздания в целом. Поэтому основной потребностью в научении человека является обретение навыков отделения истины от лжи, чистоты от порока, зерен от плевел. Человек определенно преуспел в этом, поскольку, надо отметить, человек, по сути, старше этого деформирующего влияния – в нем хранится память о существовании в свободном от порока состоянии. Эти блоки генной памяти способны к регенерации и в сознании людей ассоциируются с небесной отчизной – местом пребывания людей до захвата Земли пришельцами.

Человек прежде обладал подобной системой распознавания “свой – чужой”, эта система и сейчас встроена в его природу и называется “сОвесть”, “со-вещАние”, “со-глАсие”, “со-бытИЕ”. Но на сопричастного высшим устремлениям мироздания человека оказывают сильное влияние производимые демонами помехи, сбивающие его с толку, отвращающие от истинного пути его предназначения. Человек запутался в данных и показаниях своих датчиков, часть из которых повреждена, но другая исправно показывает направление на космический север.

## 82. ЭВОЛЮЦИЯ МЕРЗОСТИ, ИЛИ ПОБЕДНОЕ ШЕСТВИЕ ДЬЯВОЛА ПО ЗЕМЛЕ.

### **Христиан первых веков пытали огнем и мечом, христиан последних веков – помыслами.**

Человечество сошло с ума: к сожалению, это свершившийся факт. Вернее, его разум раскачали и свели с рельсов целенаправленными, методичными, завуалированными, а, порой, ничем не прикрытыми действиями. Вина и ошибка человека в том, что он не пытался, слабо пытался противостоять разрушающим его сущность тенденциям, с восторгом воспринимая очевидный обман из системы посулов и обещаний райской жизни. Тех из числа своих братьев, кто пытался противодействовать системе лжи – человек сам же уничтожал.

Вообще, применяемая против человека методика известна: дьяволы воюют с человеком руками человека, затравкой же служат зомби-биороботы, которых дьяволы собирают из тканей, изъятых из биосферы и из людей.

В мире нарастает духовный, душевный, психический, эмоциональный, кармический и ментальный негатив не вследствие каких-то случайных событий, а по причине целенаправленных воздействий сил ада, эксплуатирующих человечество. Эти силы стремятся обезоружить человечество, снять с него защиту и покровительство высших сил, для чего внушают человеку атеистические настроения, отвращают его от Бога.

Подъем революционного движения в России в 1917 году не случайно ознаменован буйством атеистических настроений: других возможностей стравить народные массы, раскачать и нарушить вековые устои общественной жизни, основанные на заповедях «не убий», «не прелюбодействуй» и так далее – не было. С этой целью выставлялись напоказ и обострялись, доводились до предела общественные противоречия, для чего и была создана теория классовой борьбы Карла Маркса – надежнейший способ стравливания между собой различных слоев общества. Попутно в ряды эксплуататоров были занесены служители церкви – так решалась задача отключения функции богообщения для широких масс. Как известно, революцию в России делали евреи – а для того, чтобы стравить братьев между собой, которые тысячи лет впитывали в себя евангельские истины: не убей, не укради, не желай... – они насаждали в России атеистические идеи: Бога нет, в церковь ходить не надо, попы – обманщики, религия – опиум для народа. Но сами они не забывали регулярно посещать синагогу – ведь это только русским внушалось непочтение к религии, к Иисусу Христу и Троице. В итоге русский народ поднял руку на помазанника божия, чем прогневил Бога, остался без высшего покровительства – и в результате этой вакханалии стала возможна другая – гражданская война и террористические репрессии, в которых были уничтожены миллионы людей.

Что есть Вера? – Вера есть общий знаменатель между всеми сословиями, усредненный закон общественной жизни, залог успешности внутреннего благоустройства и безопасного существования государства. На почве веры достигались компромиссы между классами и сословиями. В период междоусобиц священники мирили удельных князей. Вера позволила воцариться гармонии во всей внутренней жизни государства, примирила, умиротворила все классы, сословия, слои и прослойки. Вера сделала Россию непобедимой.

И не правда, что православие разъединяет народы России, ставит барьеры между православными и мусульманами, буддистами. Это происходит среди тех, кто не знает истории. А история такова, что все народы являются производными единого прежнего народа Земли, по сути – родственниками. То же справедливо и в отношении ислама: еще никто не объяснил, почему в Коране присутствуют основных христианские личности: Иса – Иисус, Мариам – Мария, Джабраил – Гавриил. Совпадения? А дело всего лишь в том, что Магомету христианский епископ благовествовал Евангелие. После чего Магомет заболел, и с лихорадкой под 40 градусов несколько дней находился на грани жизни и

смерти. За время болезни в его воспаленном мозгу перемешались все рассказанные ему накануне евангельские события. Магомет выздоровел, и после исцеления начал проповедовать ислам. Эти факты изложены, они присутствуют в истории человечества, но по понятным причинам обходятся стороной – в силу действия всё того же принципа – «Разделяй и властвуй!» На этом примере воочию убеждаемся, как дьяволы научились стравливать людей там, где это, казалось бы, невозможно. После дезинформационной диверсии дьяволов миллионы, миллиарды людей во всем мире начали убивать друг друга на почве веры. И продолжают по сей день.

Дьяволы внутри христианства также находят почву для стравливания людей: протестанты, католики, лютеране, православные, адвентисты, баптисты и прочая. Тело церкви дробят и стравливают осколки между собой. Чего стоит одна только Варфоломеева ночь. Протестанты и католики с упоением уничтожают друг друга каждый год. Униаты захватывают православные храмы. Не перечить всех проблем, порожденных на почве религии. Но это не значит, что от веры надо отказаться – не будь религии, дьяволы нашли бы сотни других вариантов стравливания людей. Взять хотя бы социальное, имущественное неравенство, кастовый уклад общества.

На Руси в результате многочисленных поисков путей благоустройства государства была найдена удачная формула совмещения функций земного управления и небесного покровительства – когда монарх объявлялся помазанником Божиим.

Но с тех пор люди заменили божьи заповеди своими законами. И теперь у нас каждый знает, что нужно делать другому, и во что ему верить. Позабывшее святоотеческие традиции общество позволяет проводить над собой эксперименты. Доэкспериментировались до того, что быть христианином и противостоять дьявольскому нашествию на земле – стало не модно!

Русская святоотеческая традиция выражалась формулой: «За Веру, Царя и Отечество!» И совсем не случайно главные удары по разрушению русской государственности были нанесены по церкви и монархии. Богатейшая и крупнейшая страна мира – Российская империя – пала, когда отошла от своего исконного пути богопочитания и добротолубия, нетерпимости к насилию и угнетению слабых. Богатства России и зависимость от неё европейских монархий не давали покоя многим.

Во все века единственным общим знаменателем, общей базой и платформой взаимодействия всех классов и сословий была церковь. На Руси после веков братоубийственных войн и смуты сопряжение церковной и светской власти было найдено в идеальной формуле, устраивавшей все сословия: самодержец – помазанник божий. Любое иное означает деструкцию, дестабилизацию общественной жизни, анархию и смерть.

Именно поэтому первым ударом была уничтожена традиция подчинения помазаннику Божьему – императору и самодержцу.

В начале XIX века России пришлось отражать крестовый поход стран Европы, чем, по сути, явилось наполеоновское нашествие. Но монолитное тогда единство российского общества, святое почитание отеческих традиций помогли, как бы трудно не приходилось, выстоять и одолеть Непобедимую Армию, как называли в Европе армию Наполеона, построенную на масонских принципах, пронизанную атеистическими и якобинскими настроениями.

После разгрома Непобедимой армии на русской земле встал вопрос о переносе боевых действий на территорию противника – всю покоренную им Европу. Но здесь случилось знаковое событие: к императору Александру I пришли православные старцы с одной-единственной просьбой: «Царю, не ходи в чужие земли, пусть Европы сами разбираются. Прогнали с родной земли, с Божьей помощью, супостата – и будет с него».

Смысл этой просьбы-пожелания станет ясен позже – во время декабрьского восстания 1825 года зараженных за границей масонской ересью войск, а пока же император, воодушевленный военными успехами, окрыленный благими намерениями,

“нес свободу” народам Европы. И пренебрег советом получивших Божье откровение старцев. Которые без вмешательства Высшей Воли никогда не позволили бы себе лезть в государственные дела.

Из этого таинственного события берет начало другое – мистическое исчезновение императора в Таганроге осенью 1825 года посредством объявления его смерти.

Логических версий этого события может быть две: императора могли отравить масоны накануне своего восстания, либо Александр I, убедившись в правоте старцев и ужасающих последствиях своего непослушания – самоустранился от власти и общественной жизни. Годы спустя в Сибири говорили о каком-то благообразном старце, выделявшимся светскими манерами и воспитанием.

Неподчинение легитимной власти берет начало в традициях рыцарей- храмовников, розенкрейцеров и прочих масонов.

Значение этих организаций велико, а их влияние на общество сегодня не только не уменьшилось – оно стало всепроникающим.

Начало попыткам свержения законной российской власти тайными организациями положено 14 декабря 1825 года русской же армией, получившей дозу масонского яда во время заграничного похода по разгрому армии Наполеона в 1813 году. Прошло всего 12 лет, и доблестные, но отравленные якобинско-масонскими настроениями войска выступили против опоры государственного строя – помазанника Божия, в идее и лице которого получили объединение и примирение все слои, все классы русского общества. Которое уже навсегда оказалось расколото масонскими лжемудрствованиями – из которых выросла не одна русская революция. Именно этого не простил себе Александр I – что своими руками принес погибель на русскую землю.

Современная российская власть сталкивается с такими же проблемами объединения и примирения многонациональных слоев населения, и с неизбежностью обращает внимание на угнетаемую ею же прежде церковь. Действительно, обсуждение в российском обществе проблем исламского фундаментализма и экстремизма немыслимо без привлечения авторитетных мусульманских священников – муфтиев и мулл. Тем более, что немалое участие в поддержке ваххабистов и стравливании народов России принимают идеологи ЦРУ.

Авторитет и влияние церкви существенны при решении многих проблем российского общества. Но нынешняя власть сталкивается с этими проблемами меньше ста лет – тогда как в Российской империи эту задачу решали на протяжении веков. И не нашли ничего лучше формулы, основанной на ценностях веры, самодержавия и народных традиций: «За Веру, Царя и Отечество!» И пока народ принимал и хранил эту идею, он был непобедим.

В дальнейшем на российские богатства позарился пришлый малый народ, которому славяне когда-то позволили жить на своей территории. Эти инородцы и иноверцы и сделали революцию в России (и делают по сей день). Однако их задачи могли увенчаться успехом только при условии насаждения вражды и стравливания между собой социальных групп коренного населения. С этой целью посредством либеральных (читай – продажных) газет раздувалась, преувеличивалась значимость текущих проблем государства, бесконечно нагнеталось напряжение между общественными слоями и классами – самое болезненное место общественной жизни любого государства. Взамен патриархальных вековых устоев в общество была вброшена идея классовой борьбы, которая сулила низшему сословию восхождение на вершину власти: «из ничего – всё».

Однако, сколько большевики не старались, и сколько не мечтали – они не смогли раздуть пожар классовой борьбы на всех континентах по одной простой причине – им это просто не позволили зарубежные организаторы российских революций. Которым, собственно, революция в России нужна была для устранения легитимной русской власти и

получения доступа к российским богатствам. Делиться же нажитым они не собирались даже со своим народом. После довольно легкого захвата власти в России по заграничному сценарию большевики столкнулись с непреодолимыми трудностями в решении аналогичных проблем в странах Европы – все европейские революции были решительно подавлены. Организаторы русской революции – правительства Англии, Германии, США – не желали подобных проблем на своей территории.

После России правительства Англии и США, приложив руку и к свержению, уже испытанным путем организации революций устранили и другого конкурента в международной политике.

Кайзер Германии Вильгельм II, состоящий в родстве с русским императором, и один из организаторов его свержения и косвенный виновник гибели Николая II и его семьи, продержался у власти всего лишь год, и был свергнут в 1918 году.

Вот какими способами англосаксонские правительства боролись за лидерство в мире – сравливая между собой русский и немецкий народы.

Правительства Англии и США, вернее, так называемые деловые круги, а, по сути – тайные правящие режимы этих стран, при которых премьер-министры и президенты служат мальчиками для битья, виновны в развязывании обеих мировых войн XX века.

Успех русской революции заключался в том, что революционеры, в первую очередь, устранили важнейший фактор, удерживающий общество от политического безумия – богобоязненность и богопочитание, формирующие отношение к ближнему как к брату во Христе. Пришлый народ блестяще справился с этой целью: была разрушена система христианских ценностей коренного населения. Которое оказалось неспособным к сохранению святоотеческих преданий и наставлений – и легко сдалось пришлому народу за посулы райской жизни.

Однако пришлый кагал, внушив коренному российскому населению атеистические настроения, полностью сохранил свои верования, религиозные традиции и обрядовость. В итоге отход от святоотеческой традиции обернулся для российского общества крахом – братоубийственной бойней, растянувшейся почти на век.

До революции моралью и духовностью занималась, в основном, церковь. Со времени отлучения церкви о государства эти функции перешли в ведение государственных и общественных организаций: дошкольных, школьных и высших учебных заведений, благотворительных фондов и клубов, консультативно-психологических и психоаналитических центров, и так далее – вот, пожалуй, и всё. Но если даже в среде священников и монахов оказывались некачественные служители – чиновники, или, еще хуже – волки в овечьей шкуре, то какой контроль, какой профессиональный отбор ведется в среде психологов, психоаналитиков, психиатров? К которым люди идут за разрешением, по сути, духовных, душевных проблем.

В медицинских кругах давно известна фраза: «в психиатрии случайных людей нет!» Под этим подразумевается подсознательный процесс поиска человеком путей и способов решения личных, внутренних, насущных проблем – по этой причине человек изучает психиатрию, психологию, психоанализ – В ПОИСКЕ ПУТЕЙ РАЗРЕШЕНИЯ ЛИЧНЫХ ПРОБЛЕМ. Как следствие, зачастую психиатрами, психологами, психоаналитиками становятся морально неуравновешенные люди с глубокими душевными и духовными травмами, которым самим нужна квалифицированная помощь. Но это очень мало кто понимает, а те, кто знают – используют в своих интересах.

Чем и как такие “специалисты” могут помочь людям?! Воистину – слепые вожди слепых! В свете сказанного становится понятным, откуда в обществе берет начало тенденция решать наболевшие духовные, душевные проблемы именно через психологов, психоаналитиков – которые, в действительности, понятия не имеют об истинных причинах духовных недугов и путях их решения.

Это явление не стоило бы такого пристального рассмотрения, если бы оно не было связано с другими, более глубокими и серьезными.

В процессе развития общественных отношений и поступательного развития человека силы ада более тонко планируют свои действия по дестабилизации и деструкции общества и общественных отношений. Их действия становятся более тонкими и завуалированными, но смысл остается неизменным – девальвация общечеловеческих ценностей, ввержение человечества в хаос атеизма и анархии веры. Эта задача заметно облегчается с заменой института духовенства, духовного пастырского окормления общества более научными, но еще более далекими от морали методами психологии и психоанализа. Наука давно изжила из себя остатки этики, и стала не просто абсолютно бездушным механизмом достижения целей, но и средством борьбы с духовностью и религиозностью. Ненаучное – т.е. не взвешенное, не измеренное, не пощупанное, не просвеченное – объявляется несуществующим, химерой, фикцией – и в этом заключается одна из важнейших идеологических диверсий, направленная против человечества. Поскольку, согласно данной установке, такими же несуществующими подразумеваются и Бог и ангелами, и сатана с его воинством – в общем, всё невидимое. Не счесть «научных» нападков на Библию, общество не устает убеждать, что она устарела, архаична, не внушает доверия – между тем как Библия является единственным источником, в котором до сведения человека доводится, что сначала Бог создал мир невидимый, и лишь только потом – видимый. Однако десятилетиями, методично, наука сама раз за разом доказывает и подтверждает основные положения Библии. О соотношении темной материи, темной энергии и нашей Вселенной уже говорилось. Можно только добавить, что примерно такие же соотношения наблюдаются в строении цветка между стеблем с чашелистиком, пестиком и лепестками: один лепесток примерно так и “тянет” на 1-3% от общей массы цветка. Иными словами, вокруг центра мироздания расположен сонм вселенных, лепестками развернутых вокруг центра, но которые не видят и не подозревают о существовании друг друга. Роза мира!

Из рубрики «Пока верстался номер»:

«Британские ученые доказали существование параллельных миров.

22.12.2010 РБК daily.

Специалисты обнаружили гравитационное воздействие чужих миров на нашу Вселенную. Открытие было сделано в ходе изучения карт реликтового излучения, сохранившегося в пространстве с начальных этапов существования.

Ученые из Университетского колледжа Лондона обнаружили признаки существования параллельных миров. Открытие было сделано в ходе изучения карт реликтового излучения Вселенной. Проведенный анализ выявил несколько аномальных круглых зон, которые отличаются повышенной температурой. По мнению специалистов, такая аномалия может объясняться гравитационным воздействием чужих миров на наш.

Физик и астроном Стефан Фини, участвующий в исследованиях, отмечает, что в ходе изучения круглых зон он и его коллеги пришли к выводу, что это своего рода космические выбоины, оставшиеся после столкновения параллельных вселенных. Интересно, что в свете этой теории наша собственная Вселенная представляется лишь одним из пузырьков, блуждающих в пространстве, которые могут сталкиваться между собой. По предположениям ученых, наша Вселенная-«пузырь» пережила не менее четырех подобных столкновений.

По общепринятому убеждению, наша Вселенная зародилась в результате Большого взрыва около 13 млрд. лет назад. Спустя 300 млн. лет начали формироваться звезды и галактики, а Солнце — центр нашей системы — возникло всего пять млрд. лет назад».

Читать полностью: <http://www.rbcdaily.ru/2010/12/22/cnews/562949979450784>.

Наша Вселенная – всего лишь маленький учебно-методический класс по обучению основным законам общежительного существования! На примере этого класса мироздание научается главному – как не надо делать: предавать интересы большинства, восставать против Бога, уничтожать себе подобных. Но от человека понимание этих процессов надежно закрыто псевдонаучным фильтром, в создании которого так преуспели «научные» деятели с А. Эйнштейном во главе.

С помощью «научного» инструмента легко бичевать и высмеивать основы веры, этики, духовности, представлять их устаревшими, ненаучными анахронизмами. С какой целью это делается – яснее ясного, для стравливания людей между собой, пушного закабаления и порабощения человека дьявольской сетью, отвращения его от лица Божия.

Таким образом, план Аллена Даллеса «опошлить возвышенное, восхвалить низменное» сработал не только на постсоветском пространстве: во всем мире успешно насаждаются разврат и духовная деградация, наблюдается почти повсеместное падение нравов. Разгул потребительства в развитых государствах перемежается с нищетой в странах третьего мира. Ради денег дети продают родителей, родители продают детей, брат убивает брата. В мире все меньше островков праведности, и до них мало кому есть дело: праведность не входит в число разрешенных товаров на порабощенной Сатаной планете.

### **83. ЗА ЧТО УБИЛИ ИИСУСА ХРИСТА.**

В истории немало внимания уделяется этому вопросу при большом, огромном его значении. Дополним тему.

Тысячи лет иудеи ждали Мессию. Обещание Искупителя богоугодному народу было дано через многих пророков. – И что же? Как поступили с Мессией, когда Он пришел? Кто? И – за что? Иисус задавал им этот вопрос: «Много разных чудес я сделал вам, за какое из них хотите побить Меня?» – Ответ законников многозначителен, и заставляет задуматься о происходящем с человечеством: «Мы не за то хотим побить Тебя, что Ты делал чудеса, а за то, что сделал Себя Сыном Божиим».

Во все века во всех народах существовали замкнутые касты жрецов, оседлавших религиозные настроения, присущие народам, использующие эти настроения в своих интересах. Ограничивающие горизонты видения других людей своими собственными ограничениями. Подавляющие всякую прогрессивную мысль.

Жрецам присуща особая роль в обществе – посредничество между народом и Богом, доводить волю Бога до людей. Ничего удивительного в том, что жрецы со временем заменили интересы Бога своими собственными – ещё бы, весьма заманчиво собирать урожай с не принадлежащего тебе поля. Вместо того, чтобы научиться довольствоваться имеющимся, воздать хвалу Создателю за уже данное и содеянное Им для всякого человека – жрецы фактически стали ворами: они украли, присвоили себе право объявления божьей воли.

Сколько сегодня таких жрецов-воров среди нас! В обществе разве что только ленивый не эксплуатирует богопочитание и богобоязненность народа – и каждый раз это делается в угоду тем или иным кастам, кланам или сословиям. Не счесть религиозных войн в прошлом, но самые тяжелые – в будущем. И за каждой из них виден звериный оскал сатаны.

Создатель долго терпел произвол иудейских первосвященников и законников: увещевал их, посылал пророков и праведников, объявлял через них о пришествии на Землю собственного Сына.

И вот встретились они лицом к лицу – воры и Тот, у Кого они украли. Христос прилюдно изобличал воров, они же ничем не могли Ему ответить – и прятали свою злобу за закон Моисея. Но Иисус на это прямо сказал – здесь Тот, Кто больше Моисея. И что же законникам делать в таком случае? Перед ними был выбор: признать правоту Иисуса, или же упорствовать в собственной неправде. На любом объективном суде обвиняемому

предложат последний шанс покаяния. Иисус, не надеясь на взаимность, прилюдно говорил с ними открыто на самые злободневные темы, причем так, как имеющий власть над всякой тварью, всяким человеком: спокойно, рассудительно, и с неизбежной правотой. Выше правды Иисуса ничего не было среди людей – не понять, не почувствовать это было невозможно. Масса евангельских сюжетов указывает на это: люди, впервые столкнувшиеся с Иисусом, впервые увидевшие Истину – прикипали к ней всей душой. Фарисеи-законники, эти иудейские жрецы, не могли не знать это, не могли не слышать слов, прославляющих Сына Божия.

Но Истина их мало интересовала. Стремление сохранения своего положения в обществе велит им обратное: не замечать Истины, отвергать очевидное. Это преступный путь, в первую очередь, по отношению к самому себе, к своей личности – осознанно отвернуться, уйти в противоположную сторону от Истины. Мотив только один – нечестная выгода, несправедливое стяжательство.

Не верится, что Бог-Отец не знал степени их падения. Но Он и не пытается образумить их. Пришествие Бога-Сына ставило целью другое: обличение преступлений одних и призыв к праведности других, еще не очерстневших сердцем и душой. И мы, действительно, видим расслоение еврейского общества – одни открыто, другие тайно, и те, и другие – под страхом смерти, следуют Истине Иисуса. Законники тоже следуют – но своим путем неправды, приведшем к убийству Богочеловека. Правда, сделали они это чужими руками – что же, они хорошо научились манипулировать народом, над которым сами себя поставили. Которого увели от Бога. И убили Бога, когда Он пришел вернуть Себе Свой народ.

Добавить можно только одно: Иисус знал всё это. Но Он вел битву за свой народ, за все население Земли и Вселенной. И Он знал, кто Ему противостоит: «Половина из вас – дети дьявола!» – Эти слова Христа говорят о многом, говорят обо всем: дети дьявола нацелены творить только беззакония, вплоть до убийства Богочеловека. **НО И ОНИ НЕ СМОГЛИ ОСТАНОВИТЬ БОГА В ЕГО СТРЕМЛЕНИИ ВЫЗВОЛЕНИЯ ЛЮДЕЙ ИЗ АДА. НЕ ОСТАНОВИЛА ЕГО ДАЖЕ СМЕРТЬ.**

Но что же жрецы-законники иудейские? Чем они занялись после крестной смерти Спасителя и Его воскресения?

– Отец их дьявол, как всегда, подсказал им выход. Убив Мессию, которого ждали тысячелетия, они объявили мессией... весь еврейский народ! Мол, Бог заповедовал ВАМ всю землю – поэтому и рассеял иудеев для овладения землей. Что тут можно сказать! Поистине дьявольская изворотливость!

Но... Везде и всегда есть это “но”. – Но что же, все-таки, дальше? – спросим мы. Неужели так всё и останется – вверх дном и не по-человечески? Неужели неправде так век и торжествовать на Земле?

В том-то и дело, что диалог не окончен. Спаситель вернется для окончания беседы-спора-полемики, а иначе – **ВОЙНЫ** с нелюдьми и примкнувшими к ним людьми.

Будет отмщен каждый волосок, каждая капля крови Спасителя и святых мучеников, пролитая для спасения всех людей.

Троица далека от банальной мести – но дело справедливости требует достойного окончания. Троица не для того формировала этот мир, чтобы в нем буйствовали звериные законы (даже как-то неловко зверей унижать) – злоба, грех, убийство.

## **84. ГЕНЫ И КОНСТИТУЦИИ.**

**Сильнейший не может не сострадать страждущему, измученному человечеству.**

ОПРЕДЕЛЕНИЕ. Конституции людей являются маркерами цивилизаций.

Дьяволы свезли на Землю потомков покоренных и уничтоженных ими цивилизаций, чем объясняется различие рас и конституциональных типов людей. Различие цивилизаций



имело место в силу дробления материнской цивилизации, отделения и отселения от неё полноценных фрагментов – ядер будущих цивилизаций. Так человек осваивал пространство Вселенной, ближний и дальний космос, так вокруг земной материнской формировался сонм дочерних цивилизаций, поддерживающих с ней и между собой постоянную связь. Совсем не случайно человек с тоской смотрит в звездное небо – на протяжении своей прежней, до порабощения, жизни он получал от звезд радость общения с подобными себе, постоянно поддерживалась связь родственных цивилизаций – и все это разом прекратилось, прервалось самым жестоким и коварным образом.

Теперь разобщенные потомки различных цивилизаций сосуществуют на Земле, возможно, и на других планетах, в других созвездиях, различаясь по типу телосложения, вариантам обмена веществ, особенностям высшей нервной деятельности.

Гиперстенические конституции формировались в условиях повышенной силы тяжести на планетах с большей, нежели земная, массой. Астенические конституции, напротив, возникали на планетах с массой меньше земной. И только планеты с массой, примерно равной земной, давали нормостенический тип конституции. Т.е., сегодняшние нормостеники – потомки коренных жителей Земли.

Гены – это подарок Бога. Геном – это божий инструмент по облагораживанию, оживлению космических пространств, насыщению их жизнью. Без живых существ, без носителей генома, Вселенная жива лишь наполовину.

Существует феномен людей-футляров для хранения древних истин в виде генов прежних цивилизаций. В результате смешанных браков возможно сочетание в одном футляре генов нескольких цивилизаций. Нелюди охотятся за древними генами, вычленивают и изолируют их, используют в своих интересах.

Вся Вселенная, всё мироздание сделано из одного поля, в основе всей жизни во Вселенной и мироздании лежит один геном в своих бесконечных вариациях.

Только одни фрагменты жизни в результате варварского нашествия потеряли связь со своей сутью, своим существом; и в итоге восстали против него – и теперь, составив армию сатаны, пожирают части породившей их праматерии. И КАКОВО ПРИ ЭТОМ ЕЁ СОСТОЯНИЕ? ВИДЕТЬ КАК ДЕТИ ПОЖИРАЮТ ТЕЛО РОДИТЕЛЕЙ?

Массивы мироздания бесконечно велики; ввиду этого на довольно больших его участках действующая управляющая сила выделила отдельные управляющие звенья, своего рода наместников в этих участках, представителей этой действующей силы – такова роль местных цивилизаций. Так внутри действующей силы возникло расслоение и разделение на управляющие и управляемые элементы, они же – предписывающие и исполняющие: это было сделано ради удобства контроля и управления над бесконечно большим телом мироздания.

Но с какого-то момента уполномоченные управленческие элементы творческой силы решили самовольно вершить судьбу мироздания, управляться с телом мироздания, изменять его по своему усмотрению – и с этой целью подняли восстание против организующего центра мироздания – Творца и Создателя.

Мы существуем в одном из участков мироздания, где творческая сила еще не нейтрализовала восставших бесчестья.

Земля с её уникальным положением в Солнечной системе, уникальными биоресурсами используется восставшими как плацдарм в борьбе с Солнцем: так пришельцы гасят звезды нашей Галактики в преддверии её столкновения с Андромедой.

Половина человечества от Бога – именно поэтому пришельцы не уничтожили её – чтобы пить из неё кровь, питаться её соками, использовать в виде биоресурса, для чего держат Божьих людей в узде, на коленях, блокируя их развитие. Для этого на Земле создана система порабощения из биороботов, внешне ничем не отличающихся от людей. Их число примерно равно числу настоящего, неподдельного человечества: похоже, что к каждому человеку приставлен биоробот-кровопийца.

Не случайно в антропологической среде возникла концепция хищных гоминид (Б. Диденко и др.), которыми разбавлено человечество. Но это современные веяния, указание же на это было дано две тысячи лет назад: Иисус Христос прямо говорил – «Половина из вас – дети дьявола!»

В. Шемшук предлагает вариант описания механизма внедрения «детей дьявола» в тело человечества – это было *право первой ночи!* Людям предоставлялась возможность иметь собственных детей – но при этом первым они должны были растить кукушонка, которого мать зачинала от господина-космита!

Но не все так просто. У космитов тоже есть слабые звенья.

Высшим Предустановлением – Троицей – в клане дьяволов остановлено действие репродуктивной системы: эта банда вырождается. Воспроизведение новых существ относится к высшему приоритету. Присутствие этого фактора служит объяснением причин использования космитами человечества в качестве репродуктивной базы.

Встречаются исторические ссылки о том, что “сыновья неба (как часто нелюди маскируют себя в искаженных ими летописях) входили к земным дочерям” – по сути, это означает, что у дьяволов возникают проблемы с самовоспроизведением, и они вынуждены использовать репродуктивный аппарат землян для восстановления своей популяции.

Необходимость восстановления своей популяции является одной из причин похищения землян, а также изъятие из различных классов животных, не только теплокровных, наборов органов. Паразитирование на человечестве, похоже, единственная причина, по которой дьяволы еще не уничтожили людей.

Вывод однозначен: нелюди вынуждены поддерживать свою численность путем биосинтеза из доступного биологического сырья земной биосферы, подобными искусственными путями поддерживая свою популяцию.

Присутствуют еще, по крайней мере, четыре фактора.

1. По мере необходимости из элементов биоконструктора нелюди модулируют биороботов с заданными свойствами для выполнения специфических функций, что не относится напрямую к теме возобновления собственной популяции – т.е., на решение этой задачи уходит не весь отбираемый материал.

2. По прежнему сохраняется доступ к земным женщинам, значительно облегчающийся в период войн – поскольку мужчины заняты навязанным им взаимным истреблением, сокращая численность коренных жителей. В это же время биороботы развивают в тылу активность по воспроизводству своей популяции на фоне облегченного доступа к земным женщинам.

В мирное время для этого необходимы маскирующие действия и ухищрения, которые в целом сводятся к идее сексуальной революции, а на самом деле – нарушениям народных традиций и сексуальной распущенности, что облегчает космитами воспроизводство своей популяции. С этой же целью широко распространены тайные секты и общества, практикующие сексуальные оргии. Встречаются случаи и прямых похищений женщин на борт НЛО для ускоренного забора эмбрионов: в одном случае женщину на борту НЛО в течение 3 месяцев обсеменовали восемь раз с последующим забором эмбрионов.

3. Именно в этом аспекте следует рассматривать настойчивость исследований в области геной инженерии, несмотря на все запреты, введенные в большинстве стран, что продиктовано стремлением нелюдей часть работ этого направления вести легально или полуполюгально руками своих эмиссаров среди землян – т.е. легализовать работу по самовоспроизводству в земных лабораториях.

4. Очевидно, часть материала космические мигранты получают в инкубаторах, но это направление требует дополнительных затрат.

Высшим предумотрением вполне могла бы быть остановлена жизнь на Земле и ближайших окрестностях, дабы прекратить снабжение космитов биосубстратом – но если

бы это было выходом. Возможно, в этом случае космиты искали бы другую цивилизацию для паразитирования на ней – т.е., с этой точки зрения наша цивилизация, похоже, является буфером, и принесена в жертву ради спасения остальных цивилизаций мироздания: «Сам погибай – а товарища выручай!»

Получаем набор все усложняющихся вопросов.

### **ВОЗМОЖЕН ИНОЙ ВАРИАНТ.**

**Куратор цивилизации, возможно, медлит с действием по одной простой причине – в ожидании признания Его приоритета.** Не исключено, что бедствие с землянами случилось по причине пренебрежения Его предупреждениями – что и составляет первородный грех: человек впервые пренебрег рекомендацией своего Создателя.

Возможно, в дальнейшем данное пренебрежение трансформировалось в негодование действиями куратора и забвением собственных вины и заблуждений.

Куратор медлит с помощью... – Нет, не медлит. Куратор – Спаситель – пришел Сам в бедствующую область мироздания. Сам понес бремя жизни землян. Бескорыстно и кристально честно прошел весь жизненный путь, оставив наглядный пример жизни, как она понимается во всем мироздании – святой, безгрешной, бескорыстной.

Отрицание этого подвига, а тем паче – нападки – это не просто от лукавого. Лукавый, раз и навсегда избравший путь борьбы с подавляющим большинством в мироздании, привычно делает свою гадкую работу – борется с чистотой и совершенством. Но вот принимающие его сторону люди совершают двойное предательство: первый раз они предают Создателя, его идею по воплощению чаяний мироздания в человеке. Второй раз предают свою природу – воплощение чистоты, мужества и справедливости.

Сейчас муссируется, и усиленно раскручивается тема противостояния русских богов и христианства. Но кто такие – русские боги? Перун, Дажь-бог, Велес и так далее? – Это люди первой генерации, представители предшествующей цивилизации Властителей Вселенной. Они дали начало новой серии цивилизаций, начинавших прорастать на просторах Вселенной, по отношению к которым люди первой генерации выглядели как сверхлюди. Уменьшение масштабов людей было не случайным – меньшие по размерам организмы быстрее регенерировали, что позволяло в более короткие сроки заселять большие территории.

Но тут случилось нашествие – во Вселенную извне внедрилось искушение. Внедрилось не случайно и не наобум – это была продуманная и спланированная атака.

Люди первой генерации были немногочисленны, по каким-то причинам, несмотря на свои супервозможности, не смогли защитить Вселенную от атаки.

Люди второй генерации тем более не могли противостоять нашествию, и лишь пассивно наблюдали за падением вселенских твердынь, будучи озабоченными собственным выживанием после первого удара дьяволов, и скрывавшиеся в подземельях. На Земле поднималась уже третья волна генерации людей, возникшая в разреженной атмосфере, в пострадавшей после первой сокрушительной катастрофы биосфере – это люди нашей генерации.

Дьяволы всеми силами вносили разобщение между генерациями людей, насаждали своих эмиссаров-лжевожвов, которые ввели институт жертвоприношений, в том числе, человеческих. Эпосы народов мира хранят упоминания об этих событиях в виде сказок о великанах, часто обрисованных людоедами: это и есть пример стравливания генераций.

Так, великаны-людоеды были, скорее всего, сконструированными дьяволами биороботами, и такие биороботы – големы – действительно описаны. Деятельность биороботов-провокаторов, кроме физического урона людям, наносила гораздо больший ущерб взаимодействию поколений землян – люди третьей генерации ополчились на первую. В сказках люди воевали с великанами, и что самое важное – действительно одерживали над ними победы. Но пока никто не задумался – КАК вообще такое

возможно? Как Одиссею со спутниками удалось ослепить великана, который радушно их встретил и предложил все, что имел сам – кров и еду? – Да всё просто: великаны – асуры – люди высокой духовности. Со слезами на глазах они смотрели, как их потомки, выродившиеся до полутора-двухметровых карликов и потерявшие связь и память поколений, с копьями наперевес шли на них – И НИЧЕГО НЕ МОГЛИ ПРЕДПРИНЯТЬ!!! Потому что их мораль НЕ ПОЗВОЛЯЛА ПОДНЯТЬ РУКУ НА ЧЕЛОВЕКА ДАЖЕ ДЛЯ ЗАЩИТЫ СЕБЯ! Асуры могли воевать с дьяволами – но не с людьми. И дьяволы, прекрасно это зная, натравили на них манкуртов-людей, позабывших всё на свете, кроме своих жалких насущных потребностей.

У А.С. Пушкина бой Руслана с головой происходил настолько странно, но никого этот аспект не удивил: почему асур не прихлопнул наглеца? Асур пытался, сколько мог, отмахиваться от безумца, стремясь не повредить его – но тщетно, участь миролюбивого великана была предрешена.

В описании диеты великана НЕТ животных блюд – великан питался овощами, молоком и сыром – ведь это был асур! Люди Земли не питали друг к другу зла, между ними не было войн – и первое, и второе – порождения ехидны – дьяволов и внедренных среди людей их биороботов (которых сейчас между нами 50% - вспомним слова Иисуса: “Половина из вас – дети дьявола”). Одиссей с командой относился к эпохе довольно позднего развития, когда войны уже укоренились среди людей.

Оставшиеся в живых асуры в это время могли сохраниться в недоступных районах – на островах или в неприступных горах и в подземельях. Перун и оставшиеся люди-асуры прекратили прямое общение с людьми, поскольку, натасканные дьяволами, люди стремились убить любого асура. Для передачи потомкам истины и знаний по выживанию и борьбе с дьяволами, задействовали телепатический канал. Это объясняет, отчего асуры Перун и другие были названы людьми богами – получая ценнейшую информацию от невидимых собеседников, люди мистически отождествили их с невидимой силой – богом.

Дьяволы, имея возможность уничтожить асуров, предпочли сделать это руками людей нашей генерации, достигнув одним приемом две цели: все-таки добить асуров, стравить, рассорить и раз и навсегда разобщить обе генерации землян – прежней и новой.

После уничтожения последних асуров люди остались в поле деятельности дьяволов и лжеволхвов, все шире вовлекающих людей в грех, души людей теряли способность богообщения – и уже не могли восстановиться самостоятельно. Такие души накапливались в особой тюрьме, хранилище душ – в аду. Поэтому потребовался приход Спасителя – Спасителя наших душ, поскольку души обречены были на вечное пребывание в аду. Но живым не было входа в царство мёртвых – поэтому Бог должен был умереть. Умереть, чтобы воскреснуть, воскреснуть, чтобы воскресить погибших.

Наступил самый тяжелый период в жизни человечества, когда люди совсем потеряли связь с Создателем, поскольку прежние люди-великаны, поддерживающие эту связь, были уничтожены, а в новом поколении зачатки этой связи подавлялись дьяволами и их провокаторами среди людей, вовлекающими людей во все больший грех. Практически все посылаемые Создателем на Землю души оказывались в аду, кроме святых и пророков. Которых люди, при всем к ним уважении, частенько побивали камнями.

В это время Троица принимает решение о воплощении среди людей Спасителя – хотя исходно было ясно, какая Его ожидает участь. Но зато людям была явлена истина в первоизданном виде. Люди через такую страшную цену вспомнили свое естество и смогли к нему вернуться – так в человеке было реанимировано божественное, так человек вернулся к Создателю. Спаситель выполнил и вторую важную часть своей миссии – освободил из ада плененные души, которые, после реанимации, реабилитации и реинкарнации вновь смогли нести на Землю божественное откровение.

Растревоженное дьявольское осиное гнездо встрепенулось и ополчило людей против Спасителя, всячески очерняя его светлую миссию. Эта деятельность продолжается по сей

день насаждением ересей, религиозного разобщения людей, клеветы на церковь, деятельностью лжесвященников – этих волков в овечьих шкурах.

Но Спасителем было сделано главное – души вновь получили возможность богообщения, хотя за это и было заплачено высочайшей ценой божественной крови. И сегодня на планету вновь и вновь прибывают новые души как знак и символ примирения людей с Богом, как залог будущего спасения и избавления от дьявольского окаянства.

Совсем не случайно у вновь прибывших душ стирается память прежних воплощений: это предусмотрено Создателем по особой причине.

Дьяволы заявляли Творцу, что души не стали бы служить Ему, если бы над ними не довлела Его воля. Таким образом, дьяволы заведомо очерняют все души мироздания, ставя их вровень с собой. Однако Творец принимает их условия: попадающая на Землю душа не помнит своего Создателя, не помнит историю мироздания, бунта нечестивых. Однако ей даются нравственные ориентиры различия добра и зла, истины и лжи – после чего душа попадает на Землю, в горнило борьбы нечестивцев с Божьими созданиями. Человек выживает в этих условиях, и сознательно принимает сторону Спасителя, поскольку душа сохраняет основы вселенской морали. Тем посрамлен дьявол.

Но вот беда – часть этих душ напрочь забывают свое предназначение, и поддаются сатанинским напастям – грехам. Понятно, что большая «заслуга» в этом уродующей, деформирующей душу и психику адовой системы – но сами они тоже хороши, не отстаивают в себе божественную сущность.

Пока достоверно одно – без помощи Спасителя вероятность выживания цивилизации снижается в несколько раз.

Нет ни сожаления, ни гордыни, ни тщеславия.

Есть только пример для подражания.

Нам не найти и не построить лучшего управления.

**ЛУЧШЕ УПРАВЛЕНИЯ ИИСУСА МЫ НЕ НАЙДЕМ. ЭТО ЕДИНСТВЕННО  
АБСОЛЮТНО ДОСТОЙНЫЙ ПРИМЕР И ЕДИНСТВЕННО  
АБСОЛЮТНО НАДЕЖНАЯ СИСТЕМА ИСТИН.**

У людей война против дьяволов без Бога не получится – рано или поздно настанет этап, когда без Его помощи будет не обойтись. Потому что война против человечества ведется не людскими способами, а уровнем выше. И все наши потуги опять закончатся ничем. Бог есть куратор цивилизации. И если цивилизация по каким-то причинам этого не понимает – ей только минус. Да и к чему противиться своему Создателю?

Это Он нас создавал – а не мы Его. Он лучше нас знает наши потребности – ведь это Он сам их программировал.

Он не только создает нас – но и посылает сюда – и уж совсем не для войны с Ним. Человек – не конкурент Богу, человек – инструмент эволюции, её активное звено. Но дьявол стремится сделать человека своим орудием против Бога. Ясно, что никто не хочет быть съеденным, поэтому и боремся. Но и в этой борьбе лучше оставаться человеком – Божьим человеком. Упоение силой проходит после очередного поражения.

## **85. ПИРАМИДА ДЕНЕГ ПРОТИВ ЧЕЛОВЕЧЕСТВА.**

**Пока учились жить по деньгам –  
забыли, как жить по совести.**

**ЗАКОЛДОВАННОЕ КОРОЛЕВСТВО** – это не сказка (в каждой сказке – доля сказки). **Заколдованное королевство кривых зеркал** – это Земля с современным человечеством, замороженным чарами денег.

Сюжет известной сказки: тролли сделали огромное кривое зеркало инесли его по воздуху над землей. Зеркало треснуло, осколки его разлетелись по всему миру.

*Современное продолжение:* ...И пролились **денежным дождем**. Кому осколок попал в глаз – тот продал прекрасное и выдает за него гадкое; кому осколок попал в сердце – тот продал любовь за деньги, и называет её именем все, что угодно, но только не любовь; кому осколок попал в рот – тот забыл божьи слова, стал говорить неправду на площадях и по радио, на телевидении, в судах, парламентах и правительствах.

Солнце светит всем – и не требует за это денег. Вода омывает основы человечества – и не требует платы. Воздух поставляет необходимый кислород, уносит продукты обмена веществ – и все это бесплатно. Растут растения, плавают рыбы, летают птицы, плодятся животные, обеспечивая существование человечества, Земля открывает человеку свои недра – и никому из них нет дела до денег. **ЛИШЬ ТОЛЬКО ОДИН ЧЕЛОВЕК НЕ МЫСЛИТ БЕЗ НИХ СУЩЕСТВОВАНИЕ!!** Вернее, человека убедили, да он и сам забыл, как он жил в Раю без этих денег, навязанных ему пришлой системой лжи.

Так сатана посредством денег околдовал и взял в плен часть Божьего мира.

И теперь вместо поиска истины люди ищут наживу.

Вместо развития творческих способностей людей заставили зарабатывать деньги. Зарабатывание же денег есть, по сути, грабеж друг друга: люди вынуждены отнимать эти самые деньги друг у друга.

Дружбу, любовь, верность, преданность с успехом заменили товарно-денежными отношениями.

Что же такое – ДЕНЬГИ? Деньги – идея? Деньги – вирус? – Есть некоторые основания считать именно так.

Жизненный цикл вирусов:

- 1) вирус ищет хозяина-носителя,
- 2) проникает в его организм,
- 3) начинает безгранично размножаться, используя ткани организма хозяина – до тех пор, пока
- 4) не нарушает его жизненно важные функции. После гибели организма хозяина
- 5) вирусы в растражированном количестве возвращаются в среду,
- 6) сохраняются в естественных хранилищах – застойных водоемах, и так далее, и
- 7) ждут следующего хозяина. Цикл повторяется с теми различиями, что число вирусов в среде прогрессивно растет.

А что же деньги? – Можно сколько угодно говорить о товарно-денежных отношениях, но существует и другой аспект денег: оказывается, но почему-то никто этого не заметил – **ДЕНЬГИ ВЕДУТ СЕБЯ ТОЧНО ТАК ЖЕ, КАК И ВИРУСЫ!**

Не верится? Что ж, извольте – с наглядностью убедимся в этом:

1. Деньги попадают к человеку.
2. Деньги заставляют человека тиражировать себя. Человек планирует свою деятельность, думает, что зарабатывает деньги, получает от денег пользу – но это кажущаяся мишура, это условие маскировки и вовлечения жертвы в денежный водоворот. На самом деле человек уже не владеет собой – власть над ним захватывают деньги.

3. Далее, деньги нарушают жизненно важные функции человека – изменяют восприятие им окружающей реальности: все события, предметы и явления человек начинает оценивать с позиций необходимости тиражирования денег. Поведение человека становится асоциальным, он всё больше пренебрегает нормами общественной жизни, грубо нарушает их вплоть до диктата – в силу своих личных свойств и качеств.

4. Всё это заканчивается моральной и гражданской гибелью человека. Затем наступает физическая гибель: естественная, от болезней, или принужденная.

5. Деньги хранятся в обособленных учреждениях, где для них созданы максимально облегчающие тиражирование (=размножение) условия – в банках,

6. где тиражируют себя процентным механизмом.

7. Людям внушено, что денежные массы переходят к ним по наследству – на самом деле деньги выбирают себе очередную жертву с неумолимо повторяющимся результатом.

Что – разве не полное сходство между деньгами и вирусами? Остается выяснить происхождение денег на планете. Как нас убеждают, деньги – изобретение человечества. Но имеются и другие мнения по этому поводу. Да и мы выяснили еще не все свойства денег.

ОПРЕДЕЛЕНИЕ 1. Деньги – способ существования в среде человечества, выполняя при этом не привычные человеческие, созидательные функции, но противоположные, деструктивные действия, разрушающие основы общества.

Видимо, об этом знал тот, кто сказал: «Сатана придумал деньги – а еврей процент к ним». Вот они и получают пользу от своего изобретения, остальному человечеству деньги несут неминуемое зло и разрушение.

Деньги на руку разрушителям, деструкторам человечества. Все войны требуют значительных финансовых вливаний в экономику или в долг. Но чуть коснись реализовать какое-либо стоящее изобретение, обещающее какие-либо улучшения или усовершенствования в быту, на производстве, в научной или технологической сфере, или иную пользу – а от финансистов тут же звучит: – Денег нет!

Сколько гениев сгинуло в нищете! Скольким бездарностям деньги не просто надежно обеспечивают абсолютно бесполезное существование, гораздо более того – дают возможность паразитировать на обществе.

Нет таких преступлений, на которые бы не пошел человек ради денег. Какая мораль! Какая духовность! Для половины планеты деньги заменили и отца, и мать, друзей и близких – и даже Бога. Совсем как в фильме Дж. Карпентера: человек смотрит на доллар, а ему внушают – Это твой бог!

В. Неведимов предлагает считать деньги религией. Что же, проведем и это сравнение.

Для любой религии необходимы

- 1) предмет почитания,
- 2) отправления культа, совершаемые
- 3) выделенными для этого людьми – жрецами,
- 4) которым прислуживают помощники,
- 5) выделенные здания – храмы,
- 6) массовость – паства.

В религии денег:

- 1) предмет почитания: сами деньги,
- 2) отправления: банковские и прочие платежные операции,
- 3) выделенные для этого люди: банкиры, крупные финансисты,
- 4) служки: клерки, банковские служащие,
- 5) выделенные здания: банки, хранилища,
- 6) массовость обеспечена с лихвой – это практически все население Земли.

Как видим, и здесь тождество полное: деньги выступают и в качестве религии.

Добавим, что вирус-идея «Деньги» давно захватила весь мир.

Вспомним уроки политэкономии, где нам озвучивали основной закон производства: Деньги-Товар-Деньги. Но так ли это? Формально – да. Но для себя банкиры пользуются другой схемой.

Пример. Человек производит за смену определенное количество продукции, скажем, ящик гвоздей. За это же время банкир, этот представитель дьявола на Земле, напечатает вагон банкнот. Т.е., для себя банкиры используют другую схему: Деньги-Деньги. Как в той сказке: волк отправил Красную Шапочку длинной дорогой – сам же побежал короткой. Спрашивается – сможет ли человек за ним угнаться? И второй вопрос – а надо ли? Третий – кому нужны деньги???

ОПРЕДЕЛЕНИЕ 2. Деньги есть дьявольски изощренный способ зомбирования людей и власти над ними. **Деньги – это оружие против человечества.**

Но человечество убедили в необходимости применения этого оружия против себя.

Объединив оба определения, получаем

**ОПРЕДЕЛЕНИЕ 3.** Деньги – вредоносная идея, занесенная на планету извне с целью подавления основы развития земного общества и выполнения над ним карательных функций.

Дьяволиада символически оценила даже жизнь Христа в тридцать сребренников – для очарованных ею дурачков. Вообще же, **ИДЕЯ ДЕНЕГ СОЗДАНА ДЛЯ ПОДАВЛЕНИЯ В ЛЮДЯХ ИДЕИ БОГА.**

Деньги есть средство очарования, разделения и стравливания народов. В то время как выжить можно только сообща.

Планетой невозможно управлять порознь – но только сообща. Для этого нужна консолидация всех правительств, концентрация всего потенциала человечества – только при этом условии слияния интересов всех народов, правительств, всех слоев общества планету перестанут раздирать на части. И наибольшим препятствием этому является система денег.

Деньги – узда на теле человечества. Последний кризис – тому наглядная иллюстрация: на предложения реализации любых толковых, полезных, важных и нужных человечеству изобретений, предложений и мероприятий, благодаря которым человечество можно было бы обути, одеть, накормить, дать кров – у банкиров ответ один: “Денег – нет!”

Только-только державы разных концов Земли объявили о проектах освоения ближних планет, Луны, добычи на ней риголита – как тут же не замедлил явиться пресловутый кризис – и подрубил на корню выход человека в ближний космос. Казалось бы – простое совпадение, случайность – но подобными “случайностями” пронизана вся история человечества. Этот эпизод – далеко не единственный в истории человечества, когда войны или кризисы наглухо блокируют прогрессивные изменения общества.

Так, Первая Мировая война была развязана с началом основных открытий в строении атома. Вторая продолжила эту тенденцию – после чего мирное изучение и освоение атомного ядра плавно перетекло в милитаристские формы – был получен один из ужаснейших видов оружия массового поражения – атомная бомба.

Потому что в любых кризисах, в любых войнах и катаклизмах дело разрушения человечества не испытывает недостатка в средствах: сотни и тысячи миллиардов долларов, рублей, евро, юаней, йен и т.д. вкладываются в ВПК, СМИ, игорный и наркобизнес, порноиндустрию. Денежная система все туже затягивает удавку на теле человечества: в то время как Запад купается в роскоши, стратеги уничтожения уже планируют “голодные” и “водные” войны.

Запад купается в деньгах, которые сам же печатает – а по всему миру тонут перегруженные лодки с переселенцами в поисках заработков. Деньги явились причиной гибели перегруженного прогулочного парохода «Булгария» на Волге в июле 2011 года с почти двумястами пассажирами, большинство из которых – дети. В погоне за наживой используется изношенный парк самолетов, кораблей, поездов и автобусов, на обновление и ремонт которых вечно не хватает средств – и гибнут, гибнут люди. Деньгам же до этого нет никакого дела, в их функции не входит помощь человечеству, потому что **деньги созданы для постоянного снижения потенциала человечества посредством бесконечного и бессмысленного с любой иной точки зрения тиражирования самих себя.**

## **86. СИСТЕМА ИСКАЖЕНИЯ ДЕЙСТВИТЕЛЬНОСТИ.**

Человек создавался как субъект разумного действия. Но эти функции активируются при условии понимания своих задач и назначения – т.е., осмысления своего существования. При отключенной функции самоосознания человек становится похожим на бумеранг – возвращаясь к месту происхождения, он бьет по своему истоку. Для разобщения Создателя со своим творением и был создан дьявол – это его первое и



последнее назначение. Таким образом, дьявол – это должность, назначенная вселенским злом. На эту роль был назначен персонаж, более всего соответствующий ей – загордившийся Денница. Так и получается, что у самого дьявола есть хозяин, умело скрывающийся за ширмой времен. Дьявол – сам мальчик на побегушках, мальчик для битья. Дьявол – цепной пёс, служащий хозяину. Который умело прячется в безднах мироздания. И ведет непримиримую борьбу со Святой Троицей, со всеми Её созданиями.

Дьявол – это не личность, дьявол – это принцип внедрения в стан противника и разрушения изнутри его цельности, идейной монолитности через агентов влияния, которые по особой методике готовятся из элементов структуры самого противника. Методика эта построена на идее “разделяй и властвуй!” – принцип, подкиннутый преисподней в свое время Риму, но имеющий, как видим, древнейшие корни. Этот принцип разработал и применяет извечный враг Святой Троицы, известный нам как темная половина мироздания, не пожелавшая жить по законам любви и света.

С применением данного принципа был развален и Советский Союз – единственное государство в истории человечества, в котором главным приоритетом был назван освобожденный труд. Много ли сейчас делается для прославления труда?

Напротив, развернута жуткая пропаганда потребительства, вместо воспитания гражданственности людей приучили к иждивенческому летаргическому сну – лишь бы не дать личности задуматься о созидательном труде на благо общества.

Сегодня ставленники империи тьмы в соответствии с данным принципом расправляются со всеми неугодными правительствами. Надо полагать, и из этого следует, что любое течение, любые помышления о противлении силам тьмы будут разрушаться изнутри таким же образом в силу действия данного принципа. Но это вовсе не означает, что необходимо прекратить сопротивление силам тьмы и сдаться: напротив, понимание действия принципа разрушения изнутри обозначает необходимые действия и пункты строительства обороны, кристаллизует оборонительную структуру, высвечивает слабые стороны, подлежащие укреплению. В первую очередь должно усилить контроль за чистотой мыслей и помыслов, чему способствует знание и понимание каждым человеком истинной картины устройства Вселенной и мироздания, их общей истории. Но это только первое необходимое условие: также необходимо знание причин борьбы сил света и тьмы, расстановки сил на карте мироздания и периодов истории этого противостояния.

Империя тьмы предпринимает немало усилий по сокрытию и искажению истинной картины мироустройства, что следует понимать как непосредственные боевые действия в борьбе против сил света. Именно поэтому на Земле вся мощь технологий воздействия на сознание направлена на дезинформацию человека, сокрытие цели и смысла его существования. Но поскольку цель и смысл существования человека заложен в нем самом и может быть им прочитан, то врагами человечества разработана и активизирована в недрах цивилизации СИСТЕМА ИСКАЖЕНИЯ ДЕЙСТВИТЕЛЬНОСТИ. Данная система является важнейшим звеном в технологии сокрытия цели и смысла существования человека, что, в свою очередь, является абсолютно необходимым условием в технологиях подавления личности. Разрушение этой системы и ставилось целью миссии Спасителя Иисуса Христа на Земле.

В системе искажения действительности важнейшая роль отводится науке: в ученых советах, обществах, академиях всячески избегают правильной интерпретации данных, любыми путями проталкивают и протаскивают в жизнь бредовые идеи-пустышки, на которые расходуются немалые ассигнования и уходят десятилетия жизни. Так, в СССР Научному Совету Академии Наук было категорически запрещено принимать к рассмотрению работы, ставящие под сомнение незыблемость положений теории относительности – этой грандиозной наукоподобной аферы XX века. Также было запрещено рассматривать изобретения на тему вечного двигателя, хотя сейчас в мире создано более 50 установок, в которых на выходе получают больше энергии, чем

затрачено на входе системы – т.е., доказано существование энергетических установок с КПД более 100%.

Подобными способами легион дьявола формирует для человечества искаженную картину действительности, с подменой истинных ценностей и ориентиров ложными. При этом широко применяется тактика замалчивания, упорного нежелания признания нагляднейших данных и фактов.

Действиями системы искажения действительности человечество стало похоже на орудие со сбитым прицелом – стрелять-то оно еще может, но попадает, большей частью, по своим. Совсем не случайно основные усилия человечества сводятся к созданию оружия собственного уничтожения, а основным занятием человека на Земле стала вечная война с самим собой.

В этом свете тема спонтанного возникновения жизни и человека на Земле уже не выглядит невинной шалостью оторванных от жизни академикусов, но вписывается важной компонентой в систему деформации картины реальности. Существует целая система увода человека от понимания своей природы, своей сути и назначения, основанная на искажении и извращении действительности, апогеем чего является ложь о случайном возникновении человека. Сегодня человек, оторванный от своих корней, мечется в стремлении понять свое предназначение – и попадает в искусно расставленные силки лжи.

Технология лжи направлена на искажение мировоззрения людей: до сегодняшнего дня редкий человек понимал смысл своего истинного назначения. Действие СИСТЕМЫ ИСКАЖЕНИЯ ДЕЙСТВИТЕЛЬНОСТИ приводит к массовой потере памяти – одни люди уже забыли, а другие еще не поняли своей природы. В таком состоянии действия человека носят стихийный, хаотичный характер, зачастую определяемый ложными целями и задачами. В результате основным занятием человека становится увеличение числа виртуальных нулей в банковских компьютерах, ради чего иррационально уничтожается собственная среда обитания с заведомым снижением до нуля шансов на выживание будущих поколений. Где, в каком месте следует искать разум *homo sapiens*'а?

В настоящее наблюдается активизация системы редукации человечества: деформация климата и выжигание лесов проводятся в целях изменения параметров атмосферы: её нагреву и снижению парциального давления кислорода, что, по сути, является способом уничтожения землян. Так воплощается в жизнь концепция золотого миллиарда, согласно которой жить останутся лишь те, кто может за это заплатить плюс их услуга. Остальных просто вычеркнут из жизни – и для этого даже не придется использовать ядерное оружие, поскольку создано более совершенное метеорологическое оружие массового уничтожения.

Нынешнее состояние общества напоминает ситуацию с «зависанием» компьютера – есть программа, есть исполнитель, но нет конечного результата в силу действия явных и скрытых помех – вирусов, направленных на разобщение блоков программы, искажения взаимодействия программы и исполнителя, которые перестают взаимодействовать, хотя созданы для одной цели. Так действием внешней причины загублено рациональное видение и понимание обществом своих задач на Земле, для чего были сбиты научные ориентиры в окружающей человека реальности, чему в немалой степени способствовал гений разрушения Эйнштейна.

Что есть теория относительности, авторство которой присвоено Эйнштейном, по своей сути? – По своей сути теория относительности в том виде, в котором её сегодня излагают, есть компиляция работ многих ученых, предшествовавших появлению Эйнштейна. Причем компиляция уродливая, дефектная, заведомо ложная: из набора фактов и исследований, послуживших основанием теории относительности, следовали несколько иные выводы, иной взгляд на реальности и, как следствие – иное, деформированное понимание действительности, приведшее в тупик.

Таким образом, компиляция в теорию относительности всех научных усилий человечества на начало XX века выглядит не просто научным плагиатом – но информационно-методологической и мировоззренческой диверсией, уводящей от понимания истинной природы окружающей человека реальности.

Сегодня мы несколько не ошибемся, если определение света как волны или потока корпускул дополним функцией проводящей излучение среды, и станем изучать свойства этой среды. Тогда станет понятной сложная структура среды – пространства Вселенной, наличие и присутствие в ней особых областей – неоднородностей и разрывов, зон контактов с другими реальностями – иными Вселенными.

Однако ТО запрещает подобные «крамольные» мысли, фиксируя запрет положением об изотропности пространства, а случаи нарушения прямолинейного распространения светового излучения объясняет исключительно присутствием тяготеющих масс – т.е., гравитационными эффектами. Для этого был придуман феномен черных дыр – этих монстроподобных пылесосов Вселенной, уничтожающих её вещество. Но на всей концепции черных дыр уже камня на камне не оставляет признаваемое апологетами ТО, но никак ими не объясняемое явление испарения черных дыр – оно имеет место – и всё!

Между тем как факт обмена веществом между областями Вселенной, а, возможно – и между другими Вселенными – был бы признан и принят гораздо раньше, не будь на человечество одеты шоры в виде постулатов теории относительности.

В итоге ученое сообщество, декларирующее себя передовым отрядом человечества – по сути, таковым не является, а выполняет прямо противоположную функцию торможения и блокирования поступательного развития научной мысли и выработки целостной и непротиворечивой картины мироздания.

Выявление подобных помех и выработка целостной и объективной картины окружающего мира, структуры мироздания, потребовало создание методики послойного многократного сканирования информационных массивов. Дело в том, что любое произвольное перетасовывание массивов данных, даже изъятие отдельных блоков знаний не способно сокрыть истину. В самих данных, являющихся, по сути, фрагментом действительности, отражается система логического кода мироздания: и любое умышленно допускаемое несоответствие структуры данных этому коду рано или поздно даст о себе знать. В этом ракурсе система искажения действительности может считаться эффективной лишь на начальных этапах познания и в массовом применении, тогда как на более высоких уровнях она никак не влияет на конечный результат. Дьяволам не нужна серьезная научная дискуссия, их цель – массовое оболванивание наукообразными фальшивками. Итоговым действием СИСТЕМЫ ИСКАЖЕНИЯ ДЕЙСТВИТЕЛЬНОСТИ оказывается молчаливое торпедирование серьезных результатов, неприятие и непризнание реальных достижений, а в отдельных случаях – и физическое устранение носителя знаний.

Однако механизм поступательного развития невозможно остановить: однажды запущенный, он неминуемо приводит к заранее предопределенным результатам. Человек запрограммирован на соответствие Истине – и приходит к ней сквозь все обстоятельства, если, конечно, в условиях современной Земли, ему удастся сохранить свою чистоту.

Результатом метода многократного послойного сканирования данных стала излагаемая на этих страницах обновленная мировоззренческая концепция действительности, в которой человек является не рабом слепой случайности, но полноправным и полноценным звеном мироздания, закономерной ступенью её эволюции. Основным положением излагаемой концепции является вечная и неразрывная связь сознания и реальности, созидательная роль сознания в направлении и контроле эволюции Вселенной, всего мироздания.

Человек, безусловно, сумеет построить систему действительных, а не мнимых приоритетов. Однако на состояние информационного статуса человечества сильное

влияние оказывает выстроенная дьяволами система искажения действительности, причиняя серьезные помехи поиску Первопричины.

Человек сегодня находится в бедственном положении: клан космических дьяволов, истребивший поколения предков сегодняшних землян, эксплуатирует нынешнее общество, удерживая его в кабале применением информационных диверсий. Основой информационного обмана является сокрытие истинной картины мира, вследствие чего человек вынужден длительно перерабатывать, систематизировать и классифицировать массивы искаженной информации, находить в них изъяны, несоответствия, выискивать пути устранения дефектных блоков и так далее. Иными словами и по факту – против человечества ведется самая настоящая информационная (и не только информационная) война. По этой причине человеку помогает Создатель мироздания.

Работа мозга человека основана на соответствии логическому коду мироздания, что позволяет дифференцировать истинные положения от ложных.

Благодаря этим встроенным в него возможностям, человеку удается правильно расставить приоритеты и высветить общую картину мироздания. В этом нелегком деле существует громадная трудность: огромные обрабатываемые объёмы информации о пространствах и временах человек должен изображать плоскими фигурами. Изобретенный достаточно давно голографический способ отображения информации не находит широкого применения, как, казалось бы, должно быть начиная от детских садов и школ до системы высшего образования и академических институтов.

## **87. ВСЕЯСВЕТНАЯ ГРАМОТА.**

В те давние времена, когда “люди познавшие истину, владели небом и землей”, у них были адекватные средства изложения и передачи полноценных знаний. Это ныне забытая всеми и открытая заново А.Ф. Шубниковым в 1979 году древнеславянская «ВСЕЯСВЕТНАЯ ГРАМОТА» Руси Великой, в которой для обозначения вселенских понятий имелось 1234 буквы, для земного же плана – всего 147 – факт, безусловно, отражающий приоритет знаний древней цивилизации, владевшей полнотой знаний о Вселенной, обо всем мироздании. Общая сумма знаков «ВСЕЯСВЕТНОЙ ГРАМОТЫ» – 1381 – сопоставима с иероглифическим письмом стран Китая.

В этой связи резонно спросить – кого и чему Кирилл с Мефодием собирались учить? Редуцированной латинице из 27 букв, все буквы которой – сплошь буквы славянской Всеясветной Грамоты? Буквы Древней Руси для земного плана восприятия приводятся на рисунке 1 Приложения. Изучение этих знаков наглядно свидетельствует, что латиница – всего лишь куцые выжимки из древнеславянского алфавита. Налицо нагляднейший пример диверсии замалчивания, затирания и деформации информации – и пусть они потом попробуют разобраться, что к чему.

Разобрались. Прочитали знаменитый Фестский диск – написанный славянским письмом. Профессор В.А. Чудинов смог даже прочитать надписи под наскальными изображениями мамонтов и прочих, как нам предлагают считать – доисторических животных: надписи сделаны НА СЛАВЯНСКОМ ЯЗЫКЕ. Который был единственным в эпоху существования одного народа на Земле. И этот народ был Русью!

Возобновление прежних знаний знаменательно – это еще раз подтверждает существование логического кода Вселенной, а также невозможность обхода его в построении любой деятельности. Что бы ни делал человек – он неминуемо возвращается к языку кодирования его мозга, к языку описания соответствий всех структур и явлений мироздания. Эти условия сделали возможными эпохальные открытия прежней истории славян и их роли и значения в истории народов как единственного существовавшего некогда этноса.

Современная западная цивилизация считается основанной на древнегреческой и римской культурах. Римляне с захватом Греции перенимали культуру побежденных. А сами греки называли своими учителями гиперборейцев. Аполлона, которого греки

считают основателем своей культуры, так и звали – Аполлон Гиперборейский. Сам он раз в 15 лет летал в Гиперборею на “серебряной стреле” (вимане). Аполлон привез с собой гиперборейских жрецов, которые построили храмы, учили греков математике, литературе, архитектуре – всем известным им знаниям. До сих пор наше зомбированное общество послушно вкушает предлагаемое яство: ни у кого не возникло вопроса – как же так получилось, что в одном месте, в Древней Греции – сразу вдруг, без предшественников, возник целый сонм выдающихся умов? Сегодня получает разрешение эта разгадка – греков учили, и учили серьезно. Только и самим грекам, узнай они о современных фальшивках, было бы весьма любопытно услышать от компиляторов от науки нынешнюю версию древней истории. Вот посмеялись бы!

Но был и еще один источник питания древнеримской культуры – этруски – одно из племен русов, древних славян. И это не простое совпадение – совсем не случайно Средиземное море в древности попросту называлось Русским, берега его населяли славянские племена, и наиболее славный из славянских городов Средиземноморья – Троя-Илион – вызывал зависть и ненависть греков-ахейцев.

“Отцы” истории постарались перекроить все на свой лад, чтобы нельзя было обнаружить следов истины – но память истории невозможно устранить.

В применении к естествознанию прием устранения исторической истины имел целью сокрытие инструмента познания действительности – уникальную методику познания мироздания древних землян – «ВСЕЯСВЕТНУЮ ГРАМОТУ», реализованную в четкой системе отображения смысловой и предметной областей мироздания. Инструмента не только познания, но также и средства систематизации и передачи вновь полученных знаний – вот каким инструментом являлась «ВСЕЯСВЕТНАЯ ГРАМОТА».

«Вначале было Слово, и Слово было у Бога, и Слово было Бог» – не это ли самые прямые указания на существование кодовой матрицы мироздания и Бытия? Матрицы, отображаемой средствами, передаваемой в знаках и символах Всеясветной Грамоты.

Всеясветная Грамота содержит средства, передающие космологические явления: древние тексты Всеясветной Грамоты славян-ариев содержали сведения от сотворения мироздания до современной им эпохи – поэтому они были уничтожены захватчиками в первую очередь. А чтобы скрыть следы, пытались уничтожить и саму Всеясветную Грамоту, и даже память о ней. Совсем не случайно веками в академические умы вдалбливалась ересь, что славянская письменность началась с Кирилла и Мефодия. Но простое сопоставление – 1381 букв Всеясветной Грамоты и 47 букв алфавита Кирилла и Мефодия – яснее ясного свидетельствует о событиях прошлого: операция “Соккрытие и извращение”... Народам же Земли редуцировали остатки памяти, внушая, что древнее «Хуан-ди ней-цзина» и Торы ничего нет. Вот какие события разворачивались вокруг Всеясветной Грамоты славян-ариев.

К слову сказать, в крито-минойской культуре, также основанной славянами и оставившей после себя прекрасные образцы зодчества и прочих высоких достижений культуры, Всеясветная Грамота также была известна. Знаменитый фестский диск написан славянским руническим письмом. Это хорошо известно сведущим археологам, филологам и лингвистам – но над ними висит табу, категорический запрет разглашения стратегической информации. Вот поэтому и говорят, что записи не могут быть расшифрованы – тогда как они легко читаются при соответствующем сопоставлении.

По этой же причине был убит русский поэт Александр Сергеевич Пушкин, решившийся обнародовать часть сведений Всеясветной Грамоты.

То, что древние предки землян говорили на славянском языке, подтверждается в эксперименте, о котором так не любят распространяться на Западе. Двум лицам – славянской и англосаксонской национальностей – предлагались для прослушивания слова «Пёс», «Dog», «Hund», «Canis», в это время датчики, установленные над речевой зоной мозга, фиксировали возникающие отклонения. Было обнаружено, что датчики

фиксируют резонанс – перевод значения образов в язык химических соединений, возникающий в речевом центре – при звучании *только русского слова «Пёс»*. Вывод однозначен: **мозг человека запрограммирован на русском языке**. Это значит, что славянские слова составляют основу языкового базиса мозга человека, словари остальных языков являются вторичными, третичными надстроечными механизмами. Но почему так надо хранить эту тайну?

## 88. СОВРЕМЕННОЕ СОСТОЯНИЕ ЧЕЛОВЕЧЕСТВА.

«В начале было Слово...» – слово-образ каждого предмета, явления, события, системы, совокупностей систем. И была четкая программа навигации в системе мироздания, безошибочного сопоставления и определения сущности и положения вещей в иерархии мироздания, применения свойств каждой из них в соответствии с её назначением и собственными нуждами, соразмерение нужд с реальностью, общим направлением эволюции мироздания. В этом и заключался смысл существования человека – **в сознательном творческом участии в эволюции мироздания!**

Что и было прерогативой наших предков-землян в “...эпоху высокой древности ...познавших истину” – люди управляли эволюцией мироздания! Вершили её! Что возможно только при условии гармонии – полного соответствия назначений и потребностей всех сущностей, обитающих в данной области Вселенной, высшему предназначению. Человек отвечал за вверенную ему территорию.

А что сегодня? – Человек не только не способствует эволюции – напротив, доводит планету до состояния климато-экологической катастрофы. Начало же этому безумию положено в дискуссиях типа – “скажите пожалуйста, что было раньше – курица или яйцо?” И в результате подобных идеологических диверсий человек вместо сознательного применения своих способностей для нужд и целей эволюции не уверен, сомневается – а нужен ли он, вообще, на этой земле, этой земле, ведь от него столько бед и несчастий. **ЧЕЛОВЕК ПЕРЕСТАЛ ПОНИМАТЬ ПРИЧИНЫ СВОЕГО СУЩЕСТВОВАНИЯ**. Хотя, казалось бы, куда уж проще: «...Создан по образу и подобию...» Как еще нужно показывать и доказывать назначение человека – наместника и представителя во Вселенной высшего созидательного начала мироздания?

Вот какие возникают далеко непростые последствия из, казалось бы, естественной потребности осмысления своего места и назначения во Вселенной – или отрицания такового. Человек мучает сам себя вечными вопросами: «Кто?», «Откуда?», «Для чего?» – не подозревая, что является заложником и жертвой искажения действительности, серии акций, направленных на то, чтобы отключить его от каналов управления цивилизацией, Вселенной, мирозданием. Отключить, оглушить – и использовать для своих нужд и потребностей. Да-да, именно так – пора уже срывать все маски. В печати временами мелькает статистика исчезновений людей в масштабах планеты, приводятся разные числа: от 2 до 20 миллионов в год! Это потери военного времени. Это – безвозвратные потери землян в необъявленной войне, которую ведут космиты против человечества. Что происходит с этими людьми? Куда они исчезают? Остается только догадываться об их участи. Но существуют факты: в различных пунктах планеты не раз наблюдали, как с неба лились дожди из... *крови*. В разное время в различных местностях, часто среди ясного неба, с высоты падали куски мышц, костей, не только животных – но и человеческих. Часто под крупными городами находят большие залежи человеческих останков, отнюдь не датированных сотнями лет или тысячелетиями.

Вывод озвучим сразу – захватчики-космиты разбирают людей на запчасти с последующим использованием материала как для поддержания собственной популяции, так и для синтеза биороботов. Как уж тут не вспомнить «Машину времени» Герберта Уэллса с его морлоками – казалось бы, писал он о Марсе – но эти события происходят на родной Земле.

Дьяволы-космиты раскинули мощную сеть вокруг Земли. В темном небе астрономы фиксируют небывалые явления – наблюдаемые звезды вдруг исчезают на некоторое время из поля зрения (причем фрагменты времени бывают весьма значительны) – такое возможно, если небесные объекты заслоняются чем-то непрозрачным. По времени затенения вычислили угловые, затем линейные размеры объектов – они оказались порядка десятков километров! Вокруг Земли курсируют корабли-матки пришельцев до полутора сотен километров в длину! Невидимые, но они также и непрозрачны – что и делает их возможным для наблюдения. Подобные объекты обнаружены и вокруг Луны, что позволяет делать выводы об идентичности этих объектов, в пределах досягаемости которых одинаково доступны Земля и Луна. На Луне наблюдались движущиеся объекты до 4,5 километров в длину. В окрестностях Солнца обнаружены десятки движущихся объектов, которые трудно принять за падающие на светило астероиды или кометы – их траектории напоминают движение управляемых кораблей. Порой за сутки вокруг Солнца наблюдают до сорока НЛО.

Да и в пределах Земли во все времена фиксировалось немало различных объектов, в том числе гигантских, светящихся различным светом – как в небе, так и в океане. Под землей расположены гигантские ходы – нескольких метров в диаметре и протяженностью в тысячи и десятки тысяч километров – тянущиеся практически под всеми материками.

Все эти данные приводятся не в целях нагнетания уфологической истерии. Настоящее исследование далеко от этого направления, а фактологический материал приводится лишь с одной целью – как доказательство необходимости сознательного переосмысления своей роли, назначения и текущего состояния – человечество находится в плену у внешней цивилизации дьяволов, использующих его в своих интересах, бунтующих против основ мироздания, ставящих своей целью уничтожение если не всего мироздания и Вселенной, то нашей Солнечной системы – наверняка.

Все дело в предшествующей эволюции Вселенной. Включающей эволюцию Земли и земных рас. На которой жил богоравный народ, и говорил на данном Богом языке. Путем обмана космитам удалось одержать победу над народом Земли, часть которого была истреблена, другую часть они обратили в рабство, непрестанно дробили, разводили в разные стороны, изменяли, модифицировали геном, что увеличивало различия между раздробленными фрагментами некогда единой цельности, и затем стравливали их между собой. Так возникло множество народов, так возникла система постоянно воюющих государств, дошедшая до наших дней. Система, наиболее выгодная космитам, максимально облегчающая им манипуляции с человечеством. Естественно, в целях управления они скрывают правду о прошлом Земли, захватнической войне на истребление, которую они вели с нашими предками, стирают любую память древних событий – в рамках этой программы сатана и его армия убедили людей, что их нет. Но сами формируют среди людей армию своих адептов-сатанистов.

Поэтому самым важным для нас является раскрытие тайны предшествующей эволюции Вселенной. Тогда мы узнаем, что часть сущностей мироздания действительно, в соответствии с описанием событий в Библии, подняла восстание против существующего миропорядка, в котором высшей ценностью признано соблюдение интересов большинства участников мироздания. Причины бунта понятны – раз не ими установлен этот порядок – то и соблюдать его необязательно, необязательно подчинение предписаниям вышестоящих инстанций. То есть, налицо элементы непокорности, зависти и злобствования. И всё несчастье Земли, Солнечной системы в том, что они оказались в эпицентре событий, в поле деятельности восставших сущностей. Вот и вся правда об истинной истории Земли, Солнечной системы и павших под ударами восставших нечестивцев цивилизаций.

Последним оплотом земной культуры была Гиперборея – загадочный северный материк с жившими там славянами-ариями. В России предпринимались и

предпринимаются попытки исследования областей, являвшихся окраинными территориями прежней Гипербореи, это, в первую очередь, районы русского Севера, включая Кольский полуостров и территорию Карелии. Но работы тормозятся странным образом. Так, в возрасте 61 года скоропостижно скончался профессор МГУ Валерий Никитич Демин – организатор нескольких экспедиций в Гиперборею. Работами многих филологов, в том числе В.Н. Демина, доказано существование праязыка человечества: с помощью разработанного ими метода археологии языка и реконструкции смысла в различных языках выявлены одинаковые корневые лексемы, что однозначно свидетельствует о глубоком родстве всех языков, отпочковавшихся, каждый в свое время, от единой первоосновы – праязыка. А единым языком мог пользоваться только один народ: так мы естественным образом восходим к пониманию предыстории нашей цивилизации, пониманию истории и захвата Земли. Эти факты еще раз подтверждают тексты древнего «Хуан-ди ней-цзын’а», в котором, по сути, говорится об одном народе.

Как видим, «Хуан-ди ней-цзын» содержит достоверные сведения, в той части, где речь идет о “средней древности”, когда люди путешествовали между небом и землей – т.е. свободно перемещались в космосе, у них были для этого летательные аппараты. К этой эпохе относится существование Гипербореи. Очевидно, к этому же времени или близко к нему следует отнести существование культуры Атлантиды. Обе они – Атлантида и Гиперборея – являются осколками предшествующей земной цивилизации, погибшей в начале инопланетного нашествия.

Нынешняя земная цивилизация не вольна в своих решениях – она подконтрольна чуждой воле, выстроившей жесткую систему управления человечеством, основанную на фальшивых ценностях, в числе которых ведущая роль принадлежит пирамиде денег.

Усиленно культивируемая и насаждаемая демонами в массе человечества жадность толкает на немислимые поступки – отрицание очевидного, искажение и извращение реального и действительного, создание аморальных, но эффективных в плане увеличения прибылей, схем. Всё это обеспечивает чудовищный перекося в распределении прибыли, ресурсов, интеллектуального, финансового и технологического потенциалов, перекося, поддерживаемый лишь грубой военной силой, прикрытой фиговым листком дипломатии.

Сопrotивление подобному мировому укладу политико-финансовые бароны объявляют терроризмом, общественно-социальные течения, стремящиеся к выравниванию крена, созданию национальных технологий и монополий – террористически-радикальными; для их подавления по всему миру созданы военные базы, организованы масс-медиа технологии извращения общественного мнения.

Такая вот игра, когда на кон поставлено собственное выживание: сжечь всю нефть, газ, уголь и воздух, вырубить леса, отравить реки, выловить всю рыбу, истребить всех китовых, дельфинов и так далее – но чтобы нули виртуальных счетов в банках росли в геометрической прогрессии. Им неважно, на одно или два-три поколения останется ресурсов матушки-Земли – эмиссары дьяволов в финансовой области не способны думать ни о чем другом, кроме как о купле-продаже и уничтожении ресурсов планеты.

И, как ни парадоксально, но тема происхождения жизни в немалой степени способствует денежным тузам в достижении сверхприбылей. Достаточно вырвать человека из контекста поступательного развития природы, разорвать цепочку преемственности и последовательности в осознании им своей роли и значения на Земле, в Солнечной системе, в структуре мироздания – и, пожалуйста, диктуй ему свои установки и целеуказания – с редуцированным чувством ответственности человек-марионетка послушен чужой, даже безумной, воле. Именно это и происходит сегодня: в жертву полонумным финансистам приносится будущее планеты. В самом деле, зачем человечеству печься о своем существовании, зависящем от него существовании Солнечной системы, Вселенной, будущем своих детей, если все условно, жизнь на планете случайна, парадоксальна, бесперспективна и нелогична в своем стремлении к самоуничтожению? И



если она сама себя не уничтожит – то сколько вокруг человечества рассыпано шансов на подобный исход? Вольно или невольно, случайно или нет, со страниц печатных и электронных СМИ не сходит тема гибели цивилизации в результате того или иного катаклизма: термоядерной угрозы, астероидной, вирусной опасности, голодной, водной гибели, на почве национальных или конфессиональных столкновений. Так дьяволы расшатывают общественное сознание, выводят из колеи стереотипы мышления. При этом в поле игры умело вбрасываются “научные итоги” и “результаты” археологических изысканий, литературных, культурологических исследований. Тут и там можно встретить россыпи всевозможного рода “предсказаний”, гаданий, календарей, катренов и прочая, и прочая, неминуемо предопределяющие скорую гибель нашей цивилизации, «...четвертой и последней...» на Земле. У неискушенного зрителя от такой пестроты и ряби в глазах поневоле возникает ступор и, как минимум, желание от всего этого откреститься – чур меня! Но он сравнивает происходящее с описываемым – и тогда поневоле склоняется к существованию апокалиптических предопределений. Загнанное в угол подсознание находит единственное утешение в мысли, что еще не сейчас, еще не скоро, что надо торопиться жить и так далее – в общем, режиссеры «общественных мнений» отлично научились их формировать и использовать для деформации мировосприятия человека со стопроцентным КПД. И пока пытливые умы разбираются с происходящим, “дирижеры” и “пастыри” готовят последующие акты, формируют платформы будущих столкновений между народами, нациями и конфессиями по ряду направлений, разрабатывают стратегии голодных, «водных» войн.

В последнее время усиленно муссируется тема голодных войн, хотя давно известны результаты оценочных исследований, однозначно свидетельствующих о возможности безбедного проживания на Земле десятков миллиардов людей. На планете обрабатывается всего лишь около 10% площади суши, мелиоративными работами охвачен лишь небольшой процент используемых площадей. В то же время уже имеются, и разрабатываются новые перспективные сельскохозяйственные технологии, позволяющие получать невиданное количество сельхозпродукции с единицы площади.

По предварительным подсчетам колоссальной продовольственной базой может стать мировой океан, разработка биопотенциала которого богата перспективами. Но сегодня это направление используется с минимальной эффективностью.

Из биоресурсов Мирового океана используются только ресурсы, добыча которых освоена с древности: промысел рыб, отдельных видов беспозвоночных, около 500 видов водорослей. В то же время практически неисчерпаемы ресурсы планктона, проведены лишь предварительные исследования в плане промышленной добычи белков океанских водных пластов.

Примерная оценочная полная емкость населения планеты – 100 миллиардов человек – такое население спокойно может накормить наша старушка Земля.

“Призрак бродит по Европе...” – как и по остальной территории планеты – это призрак Голода. Усилиями дьяволов готовится наступление пустыни на все континенты.

Песок, бескрайние километры, тысячи квадратных километров песка. Откуда он взялся? В древнем описании Рая – то есть в исходной структуре Земли – нет данных о пустынях – их просто не было, как не было и нужды в них. Песок на Землю завезли космиты – кремниевая жизнь им нужна для ослабления потенциала и удушения белковой жизни. Так кремниевая жизнь – по сути, хозяин и господин армии сатаны – заставила космитов распространять себя по Вселенной.

Грабители сначала ослабили фундамент земной цивилизации – потенциал земной биосферы: это делается через... пирамиды – египетские, ацтекские, сотни и тысячи рассыпанных по всему свету пирамид и пирамидок – менгиров и так далее. Пирамиды строились людьми, но внушили им эту идею дьяволы – как обычно, поманив призраком господства и силы. В итоге Земля окутана двойным поясом вложенных одно в другое

внушений: кремняки посредством внушения управляют дьяволами, а те манипулируют людьми.

В Раю – на древней Земле – была всего лишь одна пирамида – священная гора Меру на северном полюсе – генератор любви и достижений человечества на всю Вселенную. Вселенская гора Меру (откуда этиология слова «мир») была выложена из всех видов встречающихся на Земле энергетических кристаллов, что позволяло генерировать и фокусировать торсионные поля духовности для поддержания связи и контроля над остальной Вселенной. Сейчас же на Земле делается обратное – посредством пирамид, и помещенных в них мертвых тел постоянно регенерируются поля смерти. Пирамида – это всего лишь половина, видимая часть из пары воронок инь-ян. Место пирамиды на полюсе – самое естественное, потоки информационного и энергообмена не нарушают структуры магнитного поля, озонового слоя, не носят характера потенциальной угрозы для биосферы. Всякое иное расположение пирамид нарушает эти условия и является прямой угрозой жизни на Земле, для чего и был потоплен северный материк – Арктида-Гиперборея.

Чтобы люди не догадались о губительной роли пирамид, дьяволы применили фактор маскировки, расположив египетские пирамиды сообразно звездам Пояса Ориона. Расчет был прост: пока люди будут думать и разбираться со значением пирамид, искать в них тайный смысл, и, тем паче, будут беречь их и не подумают сносить – все живое на планете погибнет и будет слишком поздно что-либо изменить.

В фокусе пирамид целенаправленно помещались мертвые тела, излучающее энергию смерти по всем четырем направлениям плоскостей пирамиды – так выжигается вокруг пирамид энергия жизни, а в перспективе – и на всей Земле.

Естественно, дьяволы не сами строили эти сооружения, а руками зомбированных людей, которыми управляли их эмиссары-биороботы – жрецы.

Подобным же образом распространялась энергия смертельного ужаса вокруг ацтекских пирамид. Если египетские пирамиды излучают энергию смерти в фоновом режиме, в инь-виде, то принесение в жертву человека сопровождается мощным ян-излучением энергии смертельного ужаса – эта энергия многократно усиливалась, тиражировалась и рассеивалась вокруг пирамид ацтеков, еще больше ожесточая сердца живых. На вершинах ацтекских пирамид приносились человеческие жертвы: в склепе одной из пирамид нашли 130 тысяч человеческих черепов – в мирное время приносилось больше жертв, чем погибало на войне. В итоге ацтекская община была разрушена силами сопротивления Земли, которых не хватило на разрушение египетского очага поражения.

Сегодня Сахара наступает на континент со скоростью 6 – 10 километров в год – Сахара, в которой находится множество древних пирамид, генерирующих вокруг себя энергию смерти, поражающую белково-углеродную жизнь.

**ВЫВОД.** Все пирамиды в ближайшем времени экстренно должны быть разрушены.

Ацтекские, египетские, подземные пирамиды, рассыпанные по всему миру, как семь подземных пирамид Крыма – все они должны быть разрушены. Пирамиды – это вид оружия поражения биосферы Земли, и это оружие повернуто в нашу сторону: не случайно на Земле неуклонно ухудшаются условия жизни и растет агрессивность людей друг к другу и ко всей биосфере. В этом виноваты не только пирамиды – но фактор пирамид необходимо устранить в первую очередь. Иначе они окончательно уничтожат планету.

### **НЕОБЪЯВЛЕННАЯ ВОЙНА.**

В год в России от наркотиков умирает 30-40 тысяч человек (численность армейского корпуса) в возрасте от 15 до 34 лет, в мире от наркотиков каждый год погибает до 100000 человек. По всей видимости, эти данные занижены как минимум в 2-3 раза, если не больше. От начала употребления наркотиков наркоман живет в среднем 10 лет. Каждый

год наркоман вовлекает 3-5 человек; в среднем за время употребления наркотиков это 30-50 человек. Число наркоманов в мире растет в геометрической прогрессии.

В мире ежегодно умирает 5 миллионов человек от курения, и 2,5 миллиона – от алкоголя.  $5000000+2500000=7500000$ .  $7500000+200000-300000$  наркоманов в год = 9,5–10,5 миллионов в год – это безвозвратные потери большой войны, которые человечество несет в этой коварной необъявленной войне на уничтожение. Плюс от 2 до 20 миллионов исчезающих каждый год = 11,5–30,5 миллионов в год.

Которая ведется изощренно, завуалированными средствами: вместо снарядов – бутылки алкоголя, вместо пуль – сигареты. Вместо боевых отравляющих газов – наркотическое зелье. Вместо танков по людским душам прокатываются дорогие иномарки – человек смотрит на такое искушение – и нередко продает душу дьяволу за обладание этим соблазном.

Дьяволы уничтожают землян не в открытом бою – они делают это медленно, программно, методично сокращая численность человечества. Кажущийся рост населения Земли на самом деле мизерный, он должен быть выражен цифрами, на порядок больше существующего.

## **89. НАЦИОНАЛЬНЫЙ ВОПРОС НА СЦЕНЕ ИСТОРИИ.**

**Когда дерутся двое – посмотри внимательно – и всегда увидишь третьего, стоящего в стороне с довольной улыбкой.**

Большевики заведомо заложили потенциальные национальные катастрофы, с расчетом использовать эти бомбы с часовым механизмом в наиболее трудные моменты борьбы за власть. Это начал делать еще Сталин, будучи наркомом по делам национальностей. Продолжил Хрущев. При Брежневе остроту национальных проблем всячески снижали ввиду особенностей холодной войны, в которой западная агентура немалый упор делала на разжигании национальных распрей между народами СССР. Зато Горбачев вовсю разгулялся на национальной почве – он сдал все «домашние заготовки» коммунистов своим хозяевам из Лэнгли – заправилам ЦРУ. Которым этого только и не хватало: ведь холодная война на уничтожение СССР велась, в основном, политическими и экономическими методами – а нагнетание военной истерии, гонки вооружений призвано было замаскировать направление главного удара по политической системе СССР. На самом деле, больше всего американская администрация боится полномасштабной ядерной войны – ведь советские межконтинентальные ракеты с разделяющимися боеголовками СС-20 и СС-22 проламывают любую противоракетную оборону, их не могут остановить никакие СОИ и ПРО. За что эти «умные ракеты» военные эксперты НАТО окрестили «Сатаной». Остановить эти ракеты можно только на стадии разгона – вот почему США размещают свои системы ПРО в Европе. В открытой войне применением ракет «Сатана» заведомо поражались все цели стран блока НАТО, война для НАТО была бесперспективна. Тут-то и пригодился иудушка Горбачев, сдавший с потрохами советскую агентурную сеть в западных странах, а также секреты не только внешней, но и внутренней политики СССР. Американские специалисты тщательно изучали проблемы внутренней политики СССР: мало кто знает, что в годы холодной войны в США существовало около пятидесяти – практически в каждом штате – советологических институтов. Практичные янки, которые не могут позволить себе выкинуть на ветер ни цента, вкладывали немалые средства в тщательное изучение наиболее болевых точек внутренней политики «противника №1». Эхо их работы до сих пор аукнется на постсоветском пространстве – большинство межнациональных проблем настолько обострено, что потребуются не одно десятилетие для их разрешения – при условии того, что их не будут вновь и вновь разжигать.

Кроме того, существовали и «домашние заготовки» Адольфа Гитлера: ведь в плане «Барбаросса» реальной политической компонентой ставился акцент на разобщение народов СССР и организации между ними распри.

Но что не получилось у немцев, блестяще реализовали янки – рассорили практически все соседствующие народы бывшего СССР. Агенты влияния ЦРУ, Моссад, МИ-6 и по сей день неустанно трудятся на этом поприще – ещё бы, упустить такую заманчивую возможность раздробить монолит противника до уровня вечно враждующих самостоятельных народов, презирующих своих исторических соседей, но с надеждой смотрящих в сторону «цивилизованного западного сообщества». Вот уж, действительно – мир сошел с ума! Народы, которые бок о бок прошли такой исторический путь, пережили вместе столько трагических событий, которые брали вместе Берлин в 1945-м году – теперь послушно исполняют волю заокеанского дяди-«демократа». Якобы – носителя цивилизации. Который преспокойно, «цивилизованно» бомбит Белград в центре Европы всего лишь по той причине, что курс евро стал выше курса доллара. Который преспокойно «цивилизованно» рушит вместе с людьми подлежащие дорогостоящему ремонту башни-близнецы в центре Нью-Йорка, свалив всё на братьев-мусульман. Который запрещает в захваченном им Афганистане заниматься сельским хозяйством – и разрешает выращивать лишь опиумный мак, который военными транспортными самолетами возит в Косово, перерабатывает и направляет потоки дурманящего, убийственного зелья в Европу и Россию. Который вооружил современную грузинскую армию и натравил её на братский осетинский народ всего лишь... по причине диспропорции голосов между кандидатами Маккейном и Обамой на президентских выборах.

Который, ради достижения своих целей, устраивает «цветные» революции на постсоветском пространстве и по всему миру: ведь недаром З. Бжезинский разоткровенничался в своей «Великой шахматной доске»: «А неугодные нам правительства мы будем свергать...» Да-а, мир сошел с ума, если не видит очевидных вещей, если дает себя дурачить снова и снова.

Причем, администрация США серьезнейшим образом ублажает и заигрывает со своим населением – чтобы с ними не проделали то, что сами они делают с большинством стран мира – натравливают народы на свои правительства, а затем небольшими силами спецназа, загримированного под местных жителей, свергают их и погружают эти страны в гражданские войны. Сами же при этом преспокойно выкачивают ресурсы недр этих стран и свозят в свою страну «американской мечты» – построенную на костях миллионов.

Теперь закулисные кукловоды мировой политики в рамках программы «золотой миллиард» планируют не только голодные – но и этнические и религиозные войны. Для этого две обособленные популяции – западная и восточная, с совершенно разным подходом к жизни – вкладываются одна в другую. Делается это перемещением больших масс людей с востока в западные страны, для чего применен экономический стимул – в восточных регионах поддерживается высокий уровень нищеты, что вынуждает людей мигрировать в благополучные страны в поисках работы. Так мигранты с востока оседают в западных странах, в основном в виде изолированных общин. Коренные народы этих стран видят в мигрантах конкурентов, вынужденно делятся с переселенцами рабочими местами, терпя при этом некоторый ущерб. Так нагнетается недовольство политикой миграции, проводимой властями этих стран по команде закулисы – тайного мирового правительства.

Затем вызывается недовольство и гнев в среде мигрантов: для этого уже между вложенными одно в другое общество нагнетается религиозная истерия: делается это путем печати шаржей на пророка Магомета, «Сатанинских стихов» Салмана Рушди, и так далее.

Как известно, по скорости реакции на внешние факторы человеческая популяция делится на быстрые, медленные и нормальные осцилляторы. Так, например, у быстрых

осцилляторов состояние ухудшается накануне солнечных бурь, у нормальных ухудшение совпадает со временем бури, медленные осцилляторы реагируют лишь на следующий день.

Индикатором процесса подготовки межконфессиональных и этнических столкновений является случай норвежского экстремиста Андерса Беринга Брейвика. Брейвик – пример быстрого осциллятора, заблаговременно отреагировавший на затравку. Для политиков закулисья это верный знак – для них всё идет как надо, по задуманному плану. Процесс зашел далеко, в европейских странах сформировано немало исламских общин. Остается дожидаться, когда конфронтация достигнет апогея – и всё, можно подносить фитиль – заполыхает вся Европа. Тренинги этого процесса уже наблюдались в Сербии, Париже и Лондоне. Россию это явление также не обошло стороной: в разных регионах страны уже не раз отмечались столкновения между коренным славянским и приезжим мусульманским населением.

## **МЕТОД БРЕЙВИКА.**

**Воевать научились, дружить – нет.**

Организованная закулисами кукловодами Первая мировая война привела к ослаблению и гибели Российской империи.

Организованная этими же действующими лицами и их подростками детьми Вторая мировая война должна была, по замыслу организаторов, навсегда стереть с лица земли основное славянское государство – Россию.

Благодаря Божьему вмешательству Вторая мировая привела к парадоксальным итогам: СССР не только не был разгромлен, но вышел победителем из войны, упрочив свое международное влияние, возглавив им же созданный в Восточной Европе военно-политический блок – Варшавский договор.

Видя, что в открытом поле славянский мир не одолеть, Сион и англо-саксонское закулисье не хочет более рисковать итогами своих деяний, и иметь гарантии результатов своего шабаша по развалу и перекрою сложившейся политической карты мира, а по сути – неокOLONиальных войн. Мировое закулисье очередной раз поступает с дьявольской изворотливостью – Иисус совсем не зря сказал – «Отец ваш – дьявол!» – а именно: фронт битвы против человечества становится из линейного разбитым на фрагменты.

Вспомним З. Бжезинского и его «Великую шахматную доску» – именно такой вид имеет нынче фронт – противник со всех сторон – и попробуй разберись, кто где. Это как минное поле – ситуацией владеет тот, у кого есть карта минирования. Фронтвики не раз говорили: «На фронте легче – тут свои, враг там – бери оружие, целься».

«Метод Брейвика» – назовем так бунт личности против действий заправил мировой теневой политики. По сути, Брейвик с оружием в руках выступил против неявного, скрытого противника, маскирующегося и мимикрирующего в недрах общества.

Личность понимает, что что-то происходит, частично и смутно догадывается о происходящем, её беспокоит будущее – но разобраться во всем с точностью не представляется возможным – слишком всё законспирировано и скрыто. Тогда действия личности возможны по двум вариантам – тихому терпению или открытому бунту. По второму варианту строятся действия националистических организаций – скинхедов и прочих, по такому же пути пошел Андерс Брейвик.

Но где же истинный выход? Как личности выжить в хаосе общественных отношений, зашедших в тупик деяниями продажных политиков?

Помимо двух вариантов возможен третий: сбор максимально достоверной информации о состоянии общества и принятие решений, направленных на оздоровление межэтнических и межнациональных отношений, оздоровление всей системы общественных отношений на основе диалога – открытого, максимально объективного и компромиссного.

Людам давно пора понять – в земле убитых больше чем на земле. Какого будущего они хотят своим детям? Передать им свою злобу, ненависть, вековые распри и злобу? Или научить их жить в мире со своими соседями, отучить ненавидеть и убивать друг друга, жить всем народам в мире и согласии – на Земле достаточно возможностей и условий для проживания не 10, а 100 миллиардов людей – но от людей скрывают эту правду, людей разобщают и стравливают. Доколе это будет продолжаться?

Отдельная тема – межэтнические конфликты в армии. Армия – пример быстрого осциллятора всего общества, который чутко реагирует на общественные перемены. В советской армии времен Великой Отечественной и холодной войны национальные различия сводились к минимуму, в армии поддерживалась действительная толерантность, акцент ставился на боевой подготовке. Перестроечные руководители России, по сути – марионетки западных масонов – уничтожили институт толерантности, стирают память о достижениях и победах на стройках и фронтах социализма, исподволь нагнетают межэтническую истерию. И наиболее ярко эти конфликты проявляются в постперестроечной российской армии: в воинских частях зачастую формируются этнические общины, между которыми нередки стычки и массовые драки.

Не случайно, а вполне в русле проводимой политики стравливания народов России, сгорела киностудия «Грузия-фильм» в Тбилиси – в огне погибли фильмы и ролики, в которых воспитывалась межэтническая терпимость и толерантность, в которых подчеркивалась роль и значение совместной победы народов СССР в Великой Отечественной войне, масса исторических фильмов, прославлялись достижения труда. И не менее случайно, а вполне в духе этой проводимой акции уничтожения общественной памяти и стравливания народов, официальный Тбилиси отказался от дружеского жеста Москвы – от предложения о восстановлении дубликатов потерянных фильмов, копии которых хранятся на киностудиях и в киноархивах России.

Вообще, пример постсоветской Грузии – отдельная, и весьма печальная, тема. По сути, происками ЦРУ республика сегодня представляет непотопляемый американский авианосец. Сделано всё, чтобы навеки посеять вражду между соседями – грузинами и абхазами, грузинами и осетинами. Ведь столько смешанных браков, такая длительная совместная история – и вот, западные кукловоды навеки рассорили соседствующие братские народы.

В истории России и Грузии просматривается много аналогий. Обе страны, оба народа – русский и грузинский – всегда, во все времена подвергались нашествиям воинственных соседей. Для России это хазары, печенегы, немцы, шведы, поляки, монголо-татары, французы, для Грузии – персы, турки, римляне, набеги горских народов Кавказа. Оба народа не раз были на грани выживания – и промыслом Божиим сохраняли свою целостность, свою государственность.

Русским и грузинам в обоюдном союзе было легче выживать – Россия спасла Грузию от тотальной исламизации со стороны Персии, как спасла армян от турецкого геноцида.

Существует еще одна аналогия, менее известная и менее заметная: это события января 1905 года в России и апреля 1989 года в Грузии. И в обоих случаях недовольство народных масс использовалось провокаторами от церкви – в России это поп Гапон, в Грузии – католикос Илия. Оба они состояли в тайных сектах-обществах, оба выполняли приказы своих тайных хозяев – в 1905 году и в 1989-м повели народ на правительственные войска. Хозяева Гапона – англичане и японцы, хозяева католикоса Илии – ЦРУ. В обеих политических интригах пострадало много людей, вся вина которых заключалась в том, что они не пытались думать и разобраться в ситуации самостоятельно, поверили на слово священникам-провокаторам. Которые всего-то использовали народ в целях политической конъюнктуры своих хозяев. Да только на этом аналогии заканчиваются: Гапона повесили сами революционеры – зато Илию за его преступления

хозяева сделали патриархом – уж слишком весом оказался его вклад в дело развала СССР. ЦРУ убивало СССР применением своей излюбленной методики – натравливая народы на свои правительства, и «патриарх» Илия, этот тайный агент ЦРУ, стопроцентно отработал свое задание.

Пока русский, грузин, абхаз, осетин были вместе – им не было равных на поле боя – они перелопатили гитлеровскую армию и дошли до Берлина.

Современные стратеги закулисных дел это хорошо усвоили – и не хотят больше усиливать дружбу братских грузинского, русского, осетинского, абхазского и других народов СССР на поле боя, поднимать авторитет их дружбы. Сегодня отец и шеф тайных масонских лож – дьявол – диктует им другую тактику. Они поступают хитрее и коварнее – стравливают и ссорят соседние народы, прошедшие вместе путь вековой дружбы, рушат мосты к примирению.

Сегодня в постсоветском обществе раскручиваются процессы подготовки будущих этнических конфликтов и зачисток. Причем власти открещиваются от этих процессов. Так, МВД РФ долгое время не признавало наличие скинхедов в России – и только когда убийства на межэтнической почве достигли уровня массовых явлений, пресс-секретари МВД делают заявления о наличии такого факта.

Такие же процессы подготовки этнических и религиозных войн идут и в Европе. Подобные конфликты уже не раз отмечались в республиках бывшей Югославии в столкновениях пришлого албанского и коренного сербского населения.

В Германии и Франции отмечались волнения мусульманских общин после печати в ряде периодических изданий шаржей на пророка Мухаммеда.

Разорение Европы и России больше всего на руку явным и тайным правителям США – процесс стравливания народов и конфессий лежит на их совести (если это понятие применимо к космитам и их ставленникам). На территории же США они заранее снижают межэтническую напряженность, заигрывая с цветным населением, чтобы их противники не могли ответить тем же оружием: дошло даже до того, что переписываются книги классиков литературы: так из книг Марка Твена изъяли термины «негр», «негры» и заменили на «афроамериканцы».

В данном случае мы наблюдаем ещё одну грань пресловутой программы «золотой миллиард», еще один аспект программы редукации населения Земли.

В начале XX века была раскручена программа противопоставления слоев общества под названием классовая борьба, затравкой в которой стала теория прибавочной стоимости. Слава Богу напряженность этой борьбы сошла на нет, люди устали от постоянных провокаций.

В конце XX – начале XXI веков получила раскрутку тема межэтнических противостаний с межрелигиозными наслоениями: Сербия, постсоветское пространство, страны Африки, Индия-Пакистан. И стимулируют эти процессы англо-саксы – Британия и США, избрав основным направлением своей политики стравливание всех своих противников – ближайших, непосредственных, и отдаленных. Англо-саксонский мир продолжает бороться со всем остальным мировым сообществом, и, в первую очередь – со славянским. Сейчас эта война ведется экономическими и демографическими методами. Обычные виды вооружения уже ни к чему – танки, пушки, корабли, самолеты сейчас уже ничего не решают и нужны только как отвлекающий противника фактор да как повод выкачивания денег из налогоплательщиков. Существуют методы уничтожения гораздо эффективнее – перемещение больших пластов населения с последующим сталкиванием интересов мигрантов и коренного населения.

Южане и славяне – в принципе различны по своей природе. Сейчас русский народ уже почувствовал действие этого оружия на себе – события в Кондопоге, в Краснодарском крае, в ряде других случаев однозначно показывают: выходцы из бывших южных

союзных республик вполне способны составить конкуренцию основному народу Российской Федерации – русским – в бытовом секторе, который оказывается одним из главных стратегических направлений. И, вполне вероятно, лет через 15-20 повторение геноцида – только уже не армян, а русского населения на его родной земле.

Похоже, перед заправилами тайной мировой политики лежит пасьянс, и они время от времени выбирают карту все в той же проигрышной для человечества игре – инициации разрушительных процессов в недрах человечества в самых различных видах.

И что же? У человечества нет будущего? Всё кончено? Ведь против нас сформирована не одна – две армии – полчища сатанинских демонов в Солнечной системе вокруг планеты и армия сатанистов на Земле. Как же быть? Сдаваться без боя?

– Нет! Мы не бесхозны-безродны: у нас есть Начало. У нас есть Будущее. У нас есть Друг, Утешитель, Управитель, у нас есть Выслушиватель наших жалоб, бед и проблем, Которому можно выложить наболевшее, покаяться в содеянном, облегчить душу, у Которого можно почерпнуть сил, знаний, вдохновений, миролюбия, покоя и человеколюбия. Для человечества ничего не кончено – ПОКА ОНО ПОМНИТ ОБ ЭТОМ. И даже если забудет – Бог-Утешитель напомнит, оживит память и душу, восстановит человечность. Человек! – Будь, оставайся Человеком – и тогда сохранишь свою душу, тогда Бог восстановит естество и красоту мироздания, тогда ты вернешься к своей роли вершителя эволюции мироздания. А пока – пока надо помнить обо всем этом, не давать мелочности этой жизни, которую навязали тебе демоны, подавить в тебе человечность, мораль и истину – надо помнить обо всех событиях твоей трудной, мучительной – НО КРАСИВОЙ ИСТОРИИ БОРЬБЫ ПРАВДЫ СО ЗЛОМ – и стремиться к своему Истоку, Истине и Будущему. Это всё заключено в твоем единственном настоящем Друге – Иисусе Христе, в Пресвятой Троице. Аминь.

## **90. НЕОЯЗЫЧЕСТВО.**

Одно из кошмарнейших явлений современности – неоязычество.

Люди давно поняли, что в крещении человек не приходит, а возвращается к Богу – человек древности знал всё и жил вечно потому, что ежесекундно общался с Создателем.

Христианство как общественный институт развивалось в языческой среде – в общности, забывшей Святую Троицу. Но свет Истины был настолько ярким, он так озарял сердца прикоснувшихся к нему людей, что люди, вчера впервые познавшие Христа, назавтра шли за Него на смерть. Это означает одно – когда душа находит обоснование своего существования, её перестают страшить казни и муки – душа с радостью отдается Истине до конца, без остатка.

Познающая Бога душа обретает ориентир в нелогичной, противоречивой области мироздания, в которой она обретается, и ориентир этот – вечная Истина.

И если раньше за слово божье с человека сдирали кожу, строгали крючьями, варили живьем – но человек через эти муки ада шел к Истине – то сейчас всё происходит с точностью наоборот: «просвещенное» человечество, искупленное высшей жертвой – жизнью Богочеловека – ДОБРОВОЛЬНО отдает себя, свои души, в лапы сатаны. И при этом льстят себе – “человек разумный”... Прямо какое-то массовое безумие! Не может вор дать больше Того, у Которого он украл!

О чем это говорит? – О поставленном пиаре в лагере сатаны. А людские души, вместо обретения покаяния и покоя души, не зная об этих акциях, с радостью захлопывают за собой двери ловушки. Плюс еще упорствуют, когда им об этом возвещают. «Научно» аргументируя свой бред.



## 91. ТЕХНОКРАТИЯ И ДУХОВНОСТЬ. КРАЖА ИНФОРМАЦИИ.

**Существует достаточно света для тех, кто хочет видеть – и достаточно мрака для тех, кто не хочет.**

Блез Паскаль.

По сути, бунт и противостояние дьявола своему Создателю заключается в похищении и применении дьяволом информационных блоков, произведенных Создателем. Процесс этот длится по сей день. Это означает, что сущности, не признающие главенство Пресвятой Троицы, не только восстают против единственной законной власти мироздания, они ещё – все воры: они не могут жить, продуцируя собственную информацию, поскольку генерация новой информации – прерогатива только высшей сущности мироздания – Бога-Троицы. Для поддержания собственной жизнедеятельности бунтари вынуждены красть информацию о мироздании, созданном Троицей, информацию, принадлежащую Творцу.

В этой канве и была создана абсолютно бездуховная земная наука с двумя основными задачами – отвергать Создателя и похищать у Него знания. Сегодня наука отрицает очевидное, избегает и замалчивает опровергающие её догматы и домыслы факты, выдает блеф теории относительности, дарвинизма и прочей шелухи за выдающиеся открытия – а сама в это же время подсматривает, высматривает и крадет информацию и знания у Бога. Людям же всё это преподносится как научно-технический прогресс – в то время как правящие элиты разрабатывают новые и все более эффективные методы управления и зомбирования своих народов.

Существует всего два способа получения информации: законный Хозяин, Троица, наделяет информацией и полномочиями тех, кого считает нужным. Остальные пользуются информацией незаконно: бунтари крадут, неосведомленные просто используют, не понимая сути происходящего.

И нет никаких третьих путей – созерцание, наблюдение и анализ картины мироздания являются нейтральными всего лишь до того момента, когда наблюдатель не узнает принадлежность используемой им информации, и не окажется перед выбором – чью сторону принять: Бога или Его противников.

Большая часть мироздания признает Творца и активно участвует в Его начинаниях. И есть группа бунтующих против основ мироздания сущностей – загордившийся дьявол и легион примкнувших к нему – которые, вместо того, чтобы осознанно творить историю мироздания, не менее сознательно творят на его просторах беспредел. Им бы покаяться перед Творцом и всеми, кому они нанесли урон, кого обидели или оскорбили, получить прощение и влиться в свою исконную общину мироздания – так нет, они упорствуют в своем безумии, упрямо не признают очевидное, с бешенством отстаивают свои мелочные интересы.

Свои мотивы они обозначают так: «Не хотим, чтобы над нами царствовали...» Таким образом, они отказываются признавать иерархию мироздания – самое справедливое и законное обустройство Бытия, выше, чище и честнее которого ничего нет и не может быть. Что же, остается только посочувствовать убогим, сирым и немощным понять простые, вечные истины, в своей ложной мудрости зашедших в бездну тупика противостояния Свету и Истине, пожелать им, в конце концов, прозреть и ожить для жизни вечной.

А остальным – остальным, перешагнув через этот эпизод, надо идти дальше – путь далек, цель верная, ориентир достойный – оптимальнейшее обустройство мироздания.

Создание не способно создать большее своего Творца. В большинстве случаев оно способно только копировать. Давно существует аргументированное мнение, что человек, по сути, не создает ничего – он только считывает данные из собственной архитектуры или окружающей его реальности, и воспроизводит их в различных приложениях.

Что такое «научный путь познания»? – В любом университете, академии, лаборатории мира вам ответят: Взвесить, Измерить, Повторить – это и есть научный способ познания мира. Отметим в этой фразе единственно верное – это, действительно, «научный» способ. Он сильно отличается от истинного видения и познания мира и причин, по которым этот мир был вызван к жизни. И, в первую очередь, наука в том виде, в каком она существует сегодня, была создана для того, чтобы отвергнуть веру в невидимое. Тогда – каково же истинное знание? – Ответ: оно нераздельно с признанием иерархии Бытия. Истина, истинное знание включает основные блоки:

1. знание предыстории Бытия;
2. знание причин возникновения Бытия;
3. знание Автора Бытия;
4. знание механизма воссоздания Бытия;
5. признание первоначалия Автора Бытия.

Все эти ключевые вопросы Бытия, основные вопросы существования любой цивилизации, последовательно освещаются на протяжении всей данной работы. Кроме оставшегося одного – вопроса соотношения духа и познания.

Так что же такое – ДУХ, ДУХОВНОСТЬ?

ОПРЕДЕЛЕНИЕ. Духовность – это признание, принятие и соблюдение высших интересов и высших приоритетов мироздания, и подчинение личных, частных интересов общему замыслу Бытия. Духовность – это труд на благо мироздания.

Вопросы духа, духовности – важнейшие в мироздании. Выше их нет ничего. От них зависит настоящее и будущее мироздания. Сообразуясь с ними, и ради будущего мироздания, Иисус взшел на крест.

На рисунке 4 духовная часть общества символически представлена прямой В: у этих людей отсутствует центростремительная эгоистическая составляющая, искривляющая судьбы в прямом и переносном смысле (кривые линии А и Б рисунка 4). Люди типа В открыты Вселенной, всему мирозданию. Их знания – это знание необходимостей мироздания, их потребности – это реализация нужд, потребностей и чаяний мироздания. Такие люди всегда отличались святостью – которая есть, по сути, пренебрежение собственными интересами ради интересов всего мироздания. Это люди высочайшей духовности, это люди первой генерации, которые жили нуждами мироздания, которые творили судьбы Вселенных, и потому – жили вечно.

Кто-то считает эти мотивы манией величия – тогда как, в действительности, они являются истинной причиной существования человека. Но резонно спросить: «А судьи – КТО?» – опять поэты опережают свое время. И мы знаем, к каким типам относятся эти «кто-то»: это люди частных, локальных, замкнутых интересов, у которых отсутствует знание и понимание основ мироздания. Максимум, на что они способны – проявление корпоративных интересов. Но эти судьбы потеряны для мироздания, это отработанный материал, генетический брак.

Существуют пропорции духовности и образованности, насыщенности знаниями: там, где отсутствует духовность, созданы её заменители – власть, наука и богатство.

Обделенная, обкраденная, лишенная богообщения душа ищет, чем заполнить брешь – и не находит. Нищей душе не остается ничего другого, кроме мелочной возни с блестящими цацками, которые она вынужденно возвеличивает.

В отсутствие духовности, духа, создаются иные, материализованные ценности: деньги, власть, наукообразное видение мира, технократическое применение ресурсов мироздания.

Так возникают абсолютно бездуховные технократические цивилизации, в эту пропасть дьявольский легион экстренно стаскивает сегодняшнее человечество.

## 92. БУДУЩЕЕ МИРОЗДАНИЯ.

Мироздание не лишено проблем, выступающих основной помехой эволюции. Большинство усилий позитивных сущностей мироздания направлено на снятие избыточной напряженности в мироздании и устранение помех эволюции. Эти цели требуют локализации и изоляции не подчиняющихся общему мировому порядку сущностей. Причем именно изоляции, а не уничтожения – поскольку любая сущность неуничтожима в принципе, но лишь подвержена трансформации. В так Писании об этом и говорится: «...Будут изгнаны вон и брошены во тьму внешнюю...». Нет никаких указаний на полное уничтожение отпавших от благодати и творящих беззаконие сущностей – но на разделение благой части мироздания от бунтующей и полную её изоляцию.

Что же такое – “тьма внешняя”? Ответ на этот вопрос кроется в разгадке строения всего мироздания, и, в частности, нашей Вселенной. Современная наука подходит к пониманию структурной неоднородности мироздания, одним из вариантов которой выступает Вселенная, занимающая лишь 4% от всего состава мироздания.

### Вселенная – ОПЫТНЫЙ ПОЛИГОН МИРОЗДАНИЯ.

Вселенная собрана из блоков – элементарных модулей, свойства которых могут принимать различные значения, воспринимаемые нами как пространства с их измерениями, время, частицы материи. Таково основное свойство элементарных модулей – подстраивать свою тонкую структуру под текущие нужды мироздания в данной конкретной области, т.е. во Вселенной. Вселенная собиралась не из готовых блоков-модулей пространства, времени, материи – нет, она состоит из универсальных элементарных полипотентных блоков, своего рода аналогов стволовых клеток организма, живо реагирующих на изменение баланса причин и следствий в каждой конкретной области мироздания. Эта реакция заключается в изменении своей структуры сообразно возникающей в данный конкретный момент и данной области мироздания необходимости: наделенные сознанием элементарные модули могут принимать любое значение они могут стать ячейками пространства, любой частицей, модулем времени и так далее – все эти варианты определяются необходимостью. Функция человека исходно и заключалась в корректировке этих процессов на основе вычислений гениального творения Создателя – мозга человека. Именно это свойство делало человека вершителем эволюции Вселенной, и через эту функцию – помощником Создателя в свершении эволюции всего мироздания.

В целом опыт создания нашей Вселенной можно считать положительным:

1. Была создана Вселенная идеальной структуры и состава во главе с человеком – вершителем эволюции мироздания.
2. Вселенная непрерывно эволюционировала, и неизвестно, чем бы этот процесс мог закончиться, не произошли в ней бунта падших сущностей.
3. Вселенная оказалась наиболее подходящим прибежищем для падших беглых сущностей, восставших против общемирового правопорядка, покоривших и подчинивших себе почти все человечество, и тесно с ним перемешавшихся.
4. Вселенная же оказалась и ловушкой для вероотступников, прекрасным средством изоляции их от основной части мироздания.
5. Опыт создания Вселенной и факт изоляции бунтовщиков использован Создателем для дальнейшей беспрепятственной реконструкции всей структуры мироздания, необходимость которой возникла с момента восстания падших.
6. Смысл реконструкции мироздания заключен в создании такой его структуры, в которой был бы полностью исключен переход падших из одной части мироздания в другую – т.е., реализация их полной изоляции.
7. Окончание реконструкции мироздания означает начало Новой эры и переход во вновь созданный удел благих с восстановлением всей структуры межвидовых и межуровневых отношений Бытия, прерванных и извращенных восстанием непокорных.

8. Реконструкция подразумевает восстановление условий Рая не только на Земле, но и на всем пространстве мироздания.

9. Начало восстановления обещано и дано в описаниях событий Судного дня.

### **93. ЧТО УМАЛЧИВАЕТСЯ И ИСКАЖАЕТСЯ.**

**У каждого свой груз скорби, облегчаемый лишь взаимопониманием.  
Но есть Тот, который понимает всех – Единосущная Троица.**

После разгрома космитами цивилизаций Солнечной системы выжившие после трагедии люди собрались на Совет. Было очевидно, что прежние кураторы – славянские боги – не справились с задачей и не уберегли Землю, Солнечную систему, Галактику. Поэтому встал вопрос смены кураторов, вернее, возврата к духовному первоисточнику. В истории Руси этот вопрос отражен в поисках князем Владимиром веры во спасение.

И Спасение не замедлило явить себя – Иисус принял землян под покровительство. После этого космитам оставался только один шанс – сеять раздоры в стане их врагов – в среде человечества – и стравливать их между собой. Что они весьма искусно и делают – да так тонко, что люди до сих пор конфликтуют и уничтожают друг друга. На современном этапе исполнительную часть этой миссии космиты возложили на администрацию США – которая, фактически, стала жандармом народов Земли.

Но главным является то, что люди забыли, зачем они призвали Христа. Космиты усиленно глушат в людях телепатический канал богообщения – межуровневый канал связи с другими слоями мироздания. Они не только сеют раздоры между людьми, но и толкают их на путь богоотрицания, что оставляет людей без защиты. И так будет продолжаться до тех пор, пока люди не поймут, что спасение возможно, и, причем только единственным путем обращения к Высшему Разуму за помощью.

Питание надежд на возможность одоления одной человеческой группировки другой в рамках одной общности – это всего лишь иллюзии. Никакая клетка организма не вправе и не в силах стать приоритетной по отношению к другим. Это запрещенное событие, поскольку они все – фрагменты одного уровня. Уничтожают же себе подобных, клетки собственного организма, лишь бешеные клетки, и явление это суть бешенство.

Космиты знали, что делали, подкинув людям иллюзию *возможности* достижения власти, к которой люди так стремятся тысячи лет. В действительности вершины власти могут быть заняты лишь только высшим разумом – разумом с историей миллиарды лет. Вселенной и мирозданием управляет такой разум – Пресвятая Троица, управляет мудро и справедливо. Противящиеся Ей силы тьмы и зла – плазма-крионики и их эмиссары во Вселенной, дьяволы-космиты – лишь временно подчинили себе отдельные области мироздания, населенные людьми.

Троица готовит грядущую ревизию мироздания с целью исключения возможности проникновения в него деструктивных идей эгоизма и насилия.

Богословие не выполнило своей миссии – отчасти потому, что и здесь не обошлось без идейной диверсии: ведь дисциплина имела исходным смыслом и носила название «БогослАвие». Дистанция между ними огромная: богословие означает еще только первый этап познания Творца. БогослАвие же гораздо шире и объемнее – на основе познания Творца, Его созидающей воли, Его взаимодействия с людьми, одарения Им людей разумом – человек осознает Ра-дость прославления Его деяний, Его внимания к насущным потребностям не только людей, но и всех сущностей Вселенной оказываемую Им по необходимости помощь.

Богословие и БогослАвие – перед нами разница в смыслах: в первом случае слово из современного языка, во втором – древнее слово Всеясветной Грамоты Руси Великой.

Вот какую конкретную форму облечения слов смыслом, передачи смысла звуковой формой, имели слова Всеясветной Грамоты. Не зря и не случайно демоны так старались стереть о ней всякую память, извратить историю, превратить славян в иванов не помнящих родства. Но куда скрыть само слово – «славяне», «словые» – ведь это о них, единственно говорящих среди немого окружения – немых и полудиких стад синтезированных дьяволами слуг-зомби, которые и сегодня заходятся в ненависти ко всему славянскому и древнерусскому – ну что поделывать, такая зашитая в них программа.

Были словые, т.е. говорящие, и были немые – не в смысле «говорящие на другом языке», как нас сегодня пытаются убедить – а **ВООБЩЕ НЕМЫЕ**. Кто такие Словые? – Это потомки убитой дьяволами Гиперборреи, сохранявшие культуру предков – Повелителей Вселенной. Основой культуры праславян был волшебный дар Троицы – Всеясветная грамота Руси Великой, в которой в чистом виде был дан код мироздания – единый алгоритм общения со **ВСЕМИ БЕЗ ИСКЛЮЧЕНИЯ СУЩНОСТЯМИ ВСЕЛЕННОЙ**. И Русь была действительно Великой – достаточно упомянуть, что раньше Средиземное море так и называлось – Русское... Что Троя-Илион – это славянский город. Что Урия – знаменитый полководец библейского царя Давида – был славянин, славянкой была и пленившая сердце царя жена Урии, красавица Вирсавия.

Кто такие немые? Это 1. синтезированные, дьяволами слуги-биороботы, клонированные, и 2. привезенные с других планет (а возможно, и из других звездных систем) шахтные рабочие.

Здесь уместно вспомнить одно из откровений наших дней – Дж. Толкиен в своих романах описывал именно таких рабочих – «бывших некогда людьми», но затем превращенных в орудия производства. Как тут не удивляться поэтам и писателям! Но Толкиену повезло – его не ждала участь А.С. Пушкина, М.Ю.Лермонтова, В. Цоя, И. Талькова и многих других – ведь поэты умеют читать между строк истории, то, что замарано, вытравлено, выжжено. Однако общество, догадываясь о глубине откровений Дж. Толкиена, так и не поняло до конца суть его изложения. А человек описывал не только дела давно минувших дней – поскольку каждый факт, каждое событие, явление, действие **СОХРАНЯЕТСЯ В СВОИХ КОПИЯХ** – в виде полевой информации. Надо только научиться её читать – и тогда открывается «все тайное», и становится явным. Емкость же этих хранилищ бесконечно велика, она заведомо перекрывает все возможные объемы информации в период проектного существования Вселенной и мироздания в целом.

И тогда окажется, что прошлое копирует себя в будущем, передает, переносит себя в будущее. Толкиен не первый, который смог через анализ прошлого уловить черты будущего.

Что же интересовало дьяволов на Земле, что добывал рабочий персонал в шахтах? На Земле, как и во всех захваченных ими звездных системах, дьяволов интересовали ценнейшие минералы – продуценты энергии. В первую очередь, это драгоценные и полудрагоценные камни, а также редкоземельные элементы – они ведь не случайно стали редкими ископаемыми – дьяволы собрали и вывезли (вернее, для них собирали клоны рабочей obsługi) основную часть на свою планету Нибиру.

Назначая человеку его миссию, Творец снабдил его всем необходимым, сырьем, технологиями и знаниями: не было длительной эволюции человека от полуходячей полуобезьяны к современному состоянию – человек был произведен одновременно, в своем окончательном виде. И, конечно, не испытывал на Земле никаких затруднений с ресурсами – они были предоставлены исчерпывающими все потребности. К примеру, упоминается, что мощь цивилизации атлантов была основана на неких энергетических кристаллах.

**ЭТО И БЫЛ ПЕРИОД РАЯ НА ЗЕМЛЕ**. Затем пришли дьяволы, разрушили насаженный Богом сад, уничтожили цивилизации и ограбили планеты Солнечной системы. И теперь Нибиру вся состоит из ценнейшего сырья – минеральных носителей и

трансформаторов энергии, что составляет основу могущества дьяволов. Дьяволы ограбили не одну звездную систему, собрали с них основную часть энергоносителей – этим объясняется то, что они не нуждаются более в энергии звезд. Дьяволы уничтожают звезды в стремлении подорвать основы энергетики мироздания.

Но самое интересное началось после того, как дьяволы выкачали основные ресурсы Земли, и добыча стала нерентабельной: дьяволы просто-напросто выкинули вон обслугу рудников.

**И ТОГДА ДЛЯ СИНТЕТИЧЕСКИХ ЛЮДЕЙ НАЧАЛСЯ АД** – не было привычных крова, еды, одежды, уклада жизни – все надо было добывать самим. Официальная наука ведет отчет истории человечества с этого момента, или чуть раньше – от полуобезьяны. Которой не было – она существует только в умах академиков.

Далее дьяволы наблюдали, как выживали одичавшие стада бывшей обслуги рудников, ставших получеловеками, и пополняли через них свой генофонд – гены-то в людях высшего качества – гиперборрейские.

Современный человек жил, развивался – и всю его историю его сопровождало присутствие дьяволов, которые использовали человечество в качестве сырьевой базы.

Современная цивилизация состоит из двух вложенных друг в друга обществ: одно – это остатки коренного населения Вселенной и Земли – это потомки ариев, и второе – общество синтетических людей-клонов, созданных дьяволами первоначально для обслуги рудников в целях облегчения манипуляций с людьми, которыми дьяволы разбавили людей ровно наполовину.

Потомкам былого исконного народа Земли – праславян-ариев – удалось сохранить свою цельность и собраться в общность, которая получила название Святая Русь, против которой дьяволы ведут войну руками своих зомби-марионеток на протяжении всей обозримой истории.

Общинный уклад Святой Руси сохранился до средневековья – вспомним пример вольной Новгородской республики – наследницы Гиперборреи.

Западноевропейские славянские общины были подавлены и ассимилированы молодыми племенами – латинами и прочими германцами, которых дьяволы синтезировали для своих нужд – для вечной войны с землянами.

Эти события Дж. Толкиен, увидевший, как все пронизательные поэты и писатели, истинную сущность происходящих на Земле явлений, изобразил в своей трилогии.

Потомки коренных землян – славяне – связаны по рукам и ногам вечными войнами и набегами воинственных соседей. Так дьяволы держат в узде потомков покоренной ими цивилизации повелителей вселенных.

Так и сосуществуют и по сей день две цивилизации «в одном флаконе» – потомки коренного народа Земли, предки славян, Повелителей Вселенных, и новая синтетическая цивилизация, развившаяся из клонов шахтных биорабочих.

Далее дьяволы на протяжении тысячелетий натравливали на Русь своих зомби – и все равно не могли сломить её в чистом поле.

Дьяволы и сегодня препятствуют взаимопониманию новой, синтетической цивилизации, и потомков Руси Великой: случайно ли по всему миру развязана кампания травли всякой русскости.

### **КАК БЫЛА СПАСЕНА РОССИЯ.**

В период начала Второй мировой войны мировая общественность разделилась в оценке событий – половина мира одобряла нападение Германии на Советский Союз как поход против богоборческой большевистской власти. В Русской зарубежной церкви за границей повторился этот раскол – часть духовенства благословило Гитлера.

Эта позиция сохранялась до тех пор, пока внешне благородные тевтоны соблюдали правила войны. В лето 1941 года был даже эпизод, когда солдаты и офицеры вермахта с почестями хоронили русского сержанта-артиллериста Николая Сиротина, который один,

презрев смерть, 2,5 часа прикрывал отход своей части огнем своего орудия. С весьма хорошо подобранной позиции Н. Сиротин успел выпустить больше 60 снарядов, задержав продвижение немецкой колонны. Вермахт начала войны оценил подвиг солдата противника, воздав почести его солдату. Но упорнейшее сопротивление русских солдат и офицеров, немалый урон от набегов партизан свели на нет рыцарское благородство – в немецкой армии после первого полугодия войны начались зверства по отношению к мирному населению и пленным. К этому же времени началась организация лагерей смерти, в которых массово уничтожались мирные жители.

Это заставило мировую общественность пересмотреть отношение к действиям вермахта на Восточном фронте – зверства немецкой армии были осуждены.

Далее печатается по изданию «Православные чудеса в XX веке. Свидетельства очевидцев».

### «СПАСЕНИЕ РОССИИ В ВЕЛИКОЙ ОТЕЧЕСТВЕННОЙ ВОЙНЕ

Тяжкое испытание выпало на долю нашу в 1941 году. Много великих государств пало в этой страшной войне. Как же устояла наша Родина? Кто спас её? Ответ на этот вопрос находим в работе протоиерея Василия Швеца.

Перед самым началом Великой Отечественной войны одному старцу Валаамского монастыря во время службы в храме были три явления.

Первое. Он увидел Божию Матерь, Святого Иоанна Крестителя, святителя Николая и сонм святых, которые молили Спасителя, чтобы Он не оставлял России.

Спаситель отвечал, что в России так велик упадок веры и благочестия, что невозможно терпеть эти беззакония.

Все святые и Богородица продолжали молиться со слезами. Наконец Спаситель сказал: “Я не оставлю Россию”.

Второе. Матерь Божия и святой Иоанн Креститель стояли пред престолом Спасителя и молили Его о спасении России.

Спаситель снова ответил: “Я не оставлю Россию”.

Третье. Матерь Божия одна стояла пред Сыном Своим и со слезами молила Его о спасении России.

“Вспомни, Сын Мой, – говорила Она, – как Я стояла у Твоего Креста”, – и хотела стать на колени.

“Не надо, – сказал Спаситель, – Я знаю, как Ты любишь Россию, и ради слов Твоих не оставлю её. Накажу, но сохраню”.

Старец, которому были видения, окончил жизнь в Псково-Печерском монастыре в возрасте около ста лет.

В самом начале войны Патриарх Антиохийский Александр III обратился с посланием к христианам всего мира о молитвенной и материальной помощи земле Русской.

Были великие молитвенники и на Руси, такие, как иеросхимонах Серафим (Вырицкий). Тысячу дней и ночей, когда терзали страну враги, стоял он на молитве о спасении России. Но, как и в 1612 году, Промыслом Божиим другом и молитвенником был избран молитвенник из братской церкви – из Антиохийского Патриархата – митрополит гор Ливанских Илия.

Спустившись в каменное подземелье, куда не доносился с земли ни один звук и где не было ничего, кроме иконы Божией Матери, владыка затворился там. Не вкушал пищи, не пил, не спал, а только молился Божией Матери и просил Её открыть, чем же можно помочь России.

И вот через трое суток в огненном столпе ему явилась Сама Матерь Божия и объявила, что он, как истинный молитвенник и друг России, избран для того, чтобы передать определение Божие для этой страны. Если это определение не будет выполнено, Россия погибнет.

Для спасения России должны быть открыты по всей стране храмы, монастыри, духовные семинарии и академии. Священники, возвращенные с фронтов и отпущенные из лагерей и тюрем, должны начать служить.

Ленинград сдавать нельзя. Для спасения его пусть вынесут чудотворную икону Казанской Божией Матери и обнесут её крестным ходом вокруг города. Тогда ни один враг не ступит на святую землю города на Неве.

Перед Казанской иконой нужно отслужить молебен и в Москве. Затем она должна быть и в Сталинграде, который тоже нельзя сдавать врагу. Казанская икона должна идти с войсками до границ России, а когда война кончится, митрополит Илия должен приехать в Россию и рассказать, как она была спасена.

Тогда владыка связался с представителями Русской Православной Церкви, с советским правительством, и передал им определение Божие.

Сталин вызвал к себе митрополита Сергия, митрополита Алексия, и обещал выполнить переданное митрополитом Илией.

Из Владимирского собора Ленинграда вынесли Казанскую икону Божией Матери и обошли с крестным ходом вокруг города. Блокада Ленинграда была прорвана в день празднования святой равноапостольной Нины, просветительницы Грузии.

После Ленинграда Казанская икона начала свое шествие по России. Чудом, явленным молитвами и заступничеством Божией Матери, была спасена и Москва. Немцы в панике бежали.

После Москвы Казанскую икону Божией Матери перевезли в Сталинград, где перед нею непрестанно служили молебны и панихиды. Икона стояла на правом берегу Волги среди наших войск, и немцы так и не смогли перейти реку. Был даже момент, когда защитники города оставались на маленьком пятачке у Волги, но немцам так и не удалось столкнуть наших воинов, среди них была чудотворная икона».

К этому описанию протоиерея Василия Швеца добавим несколько пунктов.

1. В Определении Божиим для России было также указание вернуть армии форму императорской Российской армии. По этому поводу много не говорилось – почему большевики вернули армии погоны, мотивировали тем, что, мол, погоны позволяют установить отличия издалека. Но, как мы теперь знаем, истина в другом.

2. Митрополит Илия действительно приезжал в Россию в 1947 году, рассказывал о бывшем к нему божием откровении, был он и в Ленинграде, во Владимирском соборе, у иконы Казанской Божией Матери.

3. Защитники Ленинграда, пережившие блокаду, утверждают, что на участках фронта местами вовсе не было наших войск! Их просто не хватало! Это же подтверждают гражданские жители-блокадники. Но, тем не менее, враг в город не вошел!

4. До революции в России было почти 450 тысяч священников. К моменту, когда Сталин получил Определение Божие и дал указание вернуть священников в монастыри и храмы, по всей стране набралось едва 43 тысячи! Уничтожению за годы советской власти подверглись 9 священников из десяти! Кто за это ответит? За миллионы уничтоженных в гражданскую войну и в репрессиях?! – Но, несмотря даже на это, Господь, ради обращения людей к Истине, готов простить даже эти зверства. Но – парадокс парадоксов – многие земные правительства готовы скорее пойти на соглашение с дьяволом, нежели признать над собой верховную божественную власть. Мотивируя свой выбор так: “Не хотим, чтобы над нами царствовали” – имея в виду православного царя, помазанника Божия, которого Спаситель велит поставить во главе России.

Но в мире есть всего два полюса сил – Божественная Истина Пресвятой Троицы и нечисть, отказывающаяся признавать истину – больше в мире ничего нет. И никто не позволит появиться третьему образованию, которое “не хочет, чтобы над ними царствовали”. Не хочет власти Бога – значит, над ними будет царствовать дьявол – третьего не дано.



5. Нынешний исторический период много означает для судеб страны: Россия, как всегда, стоит на распутье – налево-направо пойти, прямо, или топтаться на месте. В судьбе России, как нигде более, показательно противостояние двух основополагающих систем мироздания: системы вселенского зла и негодования – и царства света и добротолубия. Душа человека всегда стремится к Богу – но дьявольская сеть изощрена в искушениях материальными благами – и вот уже порывы души приобщения к Богу забиты пластами посулов, подачек, выгод и прочих благ. Так действует система искажения картины действительности и подавления-порабощения душ. Если бы каждый человек реально понимал происходящее, если бы перед ним лежал четкий, черно-белый расклад: налево пойдешь – душу потеряешь в обмен на доллары, направо – обретешь полужизнь в обмен на душу, прямо пойдешь – к Христу попадешь и душу спасешь, обретешь бессмертие и всю Вселенную – то редкий экземпляр отказался бы от последнего. Но система искажения действительности маскирует свой звериный оскал, преуспела в мимикрии, для чего применяются десятки приемов: мистическая замороженность, якобы тысячелетние знания, посулы всемогущей власти и владения миром и так далее и тому подобное – на эти приманки-ловушки клюют немало населения планеты в стремлении хоть как-то возвыситься над соплеменниками. Тысячелетней практикой подобного оболванивания на планете выстроена система жесткого контроля за жизнедеятельностью системы государств, из которых в одной группе собраны власть и военный потенциал для исполнения жандармских функций и подавления остальных государств. Таково противопоставление США с союзниками всем остальным государствам, и в первую очередь – славянскому миру. Система зла не раз пыталась уничтожить Россию: не иначе как чудом является восстановление русской государственности после смуты и польского нашествия 1612 года, Россия выстояла в крестовых походах Европы против неё в 1812 и 1941 годах. Третий крестовый поход “демократический, цивилизованный” запад готовит сегодня. И нам открытым текстом поведано, каким образом была спасена Россия – дом Пресвятой Богородицы.

И нет никаких отличий от сегодняшних событий – суть происходящего не меняется: сегодня, когда половина России соблазняется сатанизмом, как никогда остра потеря собственной государственности. Да-да – именно так, ни больше, ни меньше – Россия в случае отпадения от Христа будет расчленена и подавлена. Начало этому процессу будет положено захватом и отторжением Сибири, затем придет черед европейской части.

Тем более, что такой прецедент в истории уже был – подписавшая унию с католическим западом Византия была уничтожена – как государство просто исчезло с лица земли. Как говорил Иисус Христос: «Имеющий уши – да слышит!» Остальным же – не имеющим ни разума, ни слуха – ничего не докажешь – да и нет такой нужды – они сами наказывают себя отказом использования своего аналитического аппарата – дарованного Богом мозга.

6. В 1935 году, перед закрытием Троице-Сергиевой лавры, к одному из старцев обратились паломники с каким-то вопросом. Тот посмотрел куда-то вдаль и молвил: – Не сейчас, не сейчас, – имея в виду несвоевременность темы. – Когда же? – спросили приезжие люди. – А когда Россия примет размеры, как при Иване Грозном, – отвечал старец. Об этом эпизоде вспомнили, лишь в перестроечные времена, когда от страны начали отрезать азиатские, закавказские, прибалтийские территории...

Сегодня мы стоим на пороге серьезных событий. Что же, дело за малым – за принятием решения нынешними российскими властями, и тогда, уже при жизни нынешнего поколения, станет ясно – уцелеет Россия, или нет.

У людей остается ориентир в этом пугающем водовороте событий – совесть – этот драйвер связи с Богом. Совесть многим людям не позволяет перешагнуть через божественные законы. Но миром правят давно убившие свою совесть люди,

апеллирующие только к логике – и то лишь в той части, которая касается их узких, корпоративных интересов. Среди них есть те, которых именуют учеными – но учеными они являются лишь друг для друга, поскольку их багаж знаний ниже вселенского ликбеза.

Так что – смотри, человек, с кем твое сердце, на чьей стороне твой разум, к кому обращен твой взор – к Создателю, источнику вечной истины и жизни – или к пародии на Бога – дьяволу. Перед тобой открыты логика мироздания, которую Бог положил в основу мира, отныне тебе ведомы также частные интересы отдельных группировок, идущих на самые страшные преступления ради достижения своих частных целей – делай свой выбор.

Дьяволы воздействуют на человечество посредством внедренных в его пласты своих эмиссаров – биороботов-клонов, запрограммированных на растление, развращение и уничтожение человечества. В этом и состоит задача тайных обществ клонов – вовлекать в свои ряды наиболее успешных людей, перепрограммировать их на предательство и разрушение основ своего народа. Одна из основных задач клонов – не дать пластам человечества поднять и оживить генетическую память, не дать фрагментам общества слиться в единую цельность – «Разделяй и властвуй!» Для подавления генетической памяти внедрена система воспитания – Система деформации и подавления родовой памяти. Её действие прослеживается на каждом этапе развития личности – еще от внутриутробного развития на личность оказывается постоянное давление, прямое или опосредованное. Все системы воспитания и образования направлены не на гармоничное развитие личности, а на подчинение её Системе, подавление инстинктов – этого зова генов, выкорчевывание генной памяти основ мироздания, его иерархии, памяти Творца, Создателя и Спасителя.

Дьявольская программа действует вовсю – сегодня зомби ополчаются на все русское, на Святую Русь. Развязана новая, дезинформационная война, в которой гнусно оболганы вековые, тысячелетние, миллионолетние устои Святой Руси, и восхваляются прогнившие демократии масонского толка, питающиеся человечиною – почти как в «Машине времени» Герберта Уэллса, в которой он описал картину сегодняшней жизни: подземные жители морлоки и поедаемое ими светское общество.

Граждане, читайте классику – всё необходимое для миропонимания изложено в Новом Завете, кое-что можно найти в работах В.Н. Дёмина, В.А. Чудинова, В.М. Дёмина, Герберта Уэллса, Б. Диденко и многих других авторов, заглянувших сквозь время.

Кто кому несет культуру? Чем, какими идеями сегодня живет Запад? Однополыми браками? Священниками-женщинами? Свободой личности, доводимой до абсурда? Беспределом массового растления малолетних в школах, ВУЗах, с экранов кинотеатров и телевизоров?

Демонам для удобства управления человеческой массой надо было сравнить её фрагменты и извратить всю историю – что и наблюдается сегодня: единое прежде человечество раздроблено на фрагменты, надежно разъединенные языковыми, государственными, религиозными, социальными и прочими барьерами. Скрывая истину, дьяволы пошли дальше, и волхвов, всегда служивших Богу и исполнявших Божью волю, противопоставили Творцу – Троице, Иисусу. И теперь половина людей порицает язычество, другая половина, отстаивая права древних славян, поддерживает противопоставление их Троице. В итоге не правы и те, и другие – и обе половины ненавидят друг друга. Сегодня нагнетается истерия среди славян, их объединяют вокруг «древних русских богов», готовят «удар» этих самых богов – и никто уже не помнит, что те, кого называют русскими богами – и есть те самые богочеловеки, поставленные Создателем своими наместниками во Вселенной. И как, каким образом они могут противопоставлять себя Творцу – если хорошо Его знали, если практиковали прямое богообщение, знали устройство мироздания и принимали в мироустроении живейшее общение – на что и были уполномочены самим Создателем?

Напротив и более того – именно по той причине, что были истреблены Служители Божии на Земле – первоначальное население планеты, которое хорошо знало устройство мироздания, Причину и Источник всего, исполняло и хранило заповеди Создателя – именно по причине отсутствия прежних проводников Божьей воли на Земле – с небес спустился сам Спаситель для восстановления природы человека. Гиперборейцы – последние истинные служители Бога, хранители заповедей – были уничтожены вместе со своим континентом, из памяти человеческой вытравили, выкорчевали почти все упоминания о них. А всех, кто докапывается до истины – гребут под метелку: так, скоропостижно скончался в возрасте 61 года профессор МГУ Валерий Никитич Дёмин (2006) после организации очередной экспедиции в Гиперборею, не успев обработать собранный материал.

Вот так искусно посеянное полуправдой-полуложью семя раздора способно стать причиной уничтожения человечества.

Сегодня Помощник и Спаситель стоит в стороне и ждет, когда люди вспомнят, зачем Его призвали, когда просили помощи Высших Сил... Но у современных людей напрочь отбита память. Они оболванены системой лжи и насилия, погрязли в суете мелких делишек, мелочных драм, дешевых трагедий, тщетных устремлений и потуг. Как мелочны наши «свершения» по сравнению с Его проблемами и деяниями в масштабах Вселенной и всего мироздания. И Он нас пытается об этом уведомить – но мы, загруженные по самое некуда, бежим, торопимся куда-то, проводим дни жизни в суете-маете и не слышим, как Он призывает отдать Ему все наши проблемы, отказаться от мелочности, отречься от своей суетной натуры, и следовать за Ним в решении общих, глобальных задач всего мироздания. И тогда наши мелкие, частные задачки получают удивительно красивое, легкое и естественное разрешение...

Вот и вся история.

#### **94. АДВОКАТ БОГА.**

**Всё, что без Бога – суета и тщета.**

Книга Экклезиаста.

При определенных обстоятельствах – а таковые сегодня объективно сложились на Земле – человек обличает перед Богом деяния своих сородичей. А ещё защищает Бога от человеческих нападков. На протяжении всего данного исследования раскрывались причины такого положения. Повествование подходит к кульминационному пункту.

На суде первосвященника Каиафы Иисус молчал. Почему? Почему не отвечал на обвинения, не оправдывал себя? – Да потому, что у людей короткая память. Во время крещения Иисуса Иоанном с небес спустился Дух Святой в виде голубя, с небес же был глас: «Сей есть Сын мой возлюбленный, в Котором мое благоволение, Его слушайте!»

У иудеев не возникло вопроса – чей это был голос. Всем всё было понятно, куда уж яснее: к ним обращался Великий Бог – Создатель мира. Также была понятна торжественность момента – во второй раз людям была явлена Пресвятая Троица (первый раз Троицу увидел Авраам под Мамврийским дубом).

Бог не говорит зря. Ничего не делает напрасно. Бог – это Абсолют. Бог всегда все делает абсолютно правильно – это незыблемая истина. Бог сделал правильным этот мир. Бог правильно им управляет. Ему не надо помогать – кроме Него с этим никто не справится. Но Ему нельзя мешать – потому что это не правильно. Деяниями Бога следует восторгаться, следует хвалить Его каждую секунду – потому что лучше Бога, лучше его дел на свете нет ничего.

Это людям предстоит понять. И надлежит запомнить. Навсегда. И раз Он что-то делает, раз Он что-то говорит – значит это так, и никак иначе.

Так предусмотрительно, загодя до многих событий, Бог сказал об Иисусе – об одном из своих лиц. Чтобы у людей не возникало сомнений. Чтобы они меньше сомневались.

Но Каиафа снова и снова требовал подтверждения, требовал того, что и так очевидно и понятно всем – кроме касты жрецов, законников и фарисеев. Почему? – Это отдельная история.

У людей есть понимание существования Создателя. У людей... Но можно ли считать людьми тех, кто отверг своего Создателя, кто отрицается от создавшей его Сущности?

Мы, безусловно, осуждаем детей, отвергающихся своих родителей. Такое отрицание возможно в двух случаях: по жестокости родителей, мучавших прежде своих малолетних детей, которые, вырастая, освобождаются от своих мучителей-родителей. Или же по жестокосердию детей: получив сполна родительской ласки, любви и заботы, набравшись сил, они, как черная дыра, замыкаются на своих эгоистических интересах, не желая ни чем делиться со своими престарелыми родителями, бросая их и обрекая на мучительную старость и прозябание. Про таких говорят – выродки, отщепенцы: вырождающиеся, отпавшие от основного ствола своего рода.

Но в рассматриваемых событиях ничего со стороны Создателя-Бога, что могло бы вызвать гнев, негодования людей – не было! Напротив: Творец мира исправно следил и поддерживал нормальное функционирование Вселенной, Солнечной системы: Солнце светит, обогревает, удерживает возле себя планеты, не сжигает, не замораживает их, планеты вращаются вокруг своей звезды, поддерживается оптимум существования человечества – что еще надо для нормальной, полноценной жизни? – Только одно – понимание бесценности подарка, дара, который предоставляет людям их Творец и Создатель. И не мешало бы благодарить Его за труды, заботу и любовь к людям, к роду человеческому.

А что вместо этого мы видим и слышим? «Скажи мне – Ты ли Сын Божий?!»

Да кто вы такие? Откуда такая самоуверенность, граничащая с предельной наглостью?

Это что же получается: где хотим – чтим Создателя, где хотим – грубим? Не задумываясь о последствиях? И это – человек разумный?

Будто не для них был этот голос, будто не предвидел Создатель от своих чад этого вопроса. Всё, всё было предусмотрено – кроме одного: что божьи люди откажутся от своего статуса, предадут и отринутся от своего Создателя, отдадут и свои бессмертные души сатане. Вернее, Создатель знал, что произойдет именно так – и всё же, пытался предотвратить это, остановить безумцев: «Сей есть Сын мой возлюбленный..»

Но возлюбленный – не людьми, людьми он ненавидим, только вот – за что? «...Как будто на разбойника вышли вы с мечами и кольями взять Меня; каждый день с вами сидел Я, уча в храме...»

Но кроме учения Иисуса, люди проходили и спецкурс подлости у сатаны, а сердце их оказалось весами: на одной чаше были свет, истина и любовь, на второй – корысть и ненависть.

И человек – РЕШИЛСЯ – поднял руку на своего Создателя.

У людей возникли «свои» интересы, ради которых они готовы порицать деяния своего Создателя, отвергать Его заботу о них. Как такое могло возникнуть – свои интересы? Это что же получается? У Абсолюта-Бога-Создателя – свои интересы, у людей – свои??

Этого не может быть. Не должно. Это противоестественно. Но именно это и произошло на Земле. Известна также причина, по которой это произошло – деяния сатаны расстроили понимание людьми своего Создателя, отключили людей от всемирных процессов. Замкнули людей на абсолютно бессмысленные, бесперспективные, мелочные и богопротивные процессы: стяжательство, добытчество, убийство и обман. Одни люди в этом преуспели больше других, им это понравилось – властвовать над своими

сородичами. Так сформировался институт правителей, так возникла каста жрецов, делающих все для укрепления своей власти над соплеменниками.

Укрепляя свою власть над людьми, жрецы подменили волю Бога своей, от имени Создателя начали вещать людям свою волю.

Именно это положение пришел исправить Иисус. Не только это – но это в первую очередь. Иисус пришел восстановить Истину. Часть людей искажает истину и эксплуатирует понимание истины, эксплуатирует понимание Бога в душах своих сородичей. Это они схватили Иисуса, и привели Его в синедрион.

И вот в синедрионе стоят друг против друга двое: предвечный Создатель в образе человека, и первосвященник – уполномоченный представитель касты жрецов. Которые от имени Создателя властвуют над людьми. Заставляют исполнять свою волю.

Как им быть? Что делать? Как они разойдутся?

Иисус непреклонен. Он ничего не просит ни у Пилата, ни у Ирода. Не просит пощады и у Каиафы. Но стоит непреклонно. И Каиафа прекрасно осознает, что он стоит перед Тем, у Кого они украли – ни много, ни мало – украли народ. Какое предстоит решение вопроса? Воры покаются? Или – нет?

Вот они стоят напротив: верховный вор и Тот, у кого украли. Что они будут делать?

Каиафе не нужен был никакой ответ Иисуса – жрецам всё было давно понятно: Хозяин вернулся за своим, за тем, что у Него украли. Но отдавать не хочется!

Но и глас с неба был – от этого тоже никуда не деться!

Как быть?

Причем существует один тонкий момент: всесильный Создатель явился на Земле в виде одинокого человека. Да, Его приход предварил Иоанн своим служением, Его приход через пророков был объявлен за тысячу лет. Но, всё же, Создатель пришел в виде одинокого человека – без армии, без войска, без других видимых атрибутов силы и власти: Создатель пришел взывать к сердцу человека... И совсем не хотел запугивать оглушенного, подавленного, бедного Адама. Да, в Его словах, в Его учении просматривались власть и сила – ведь не зря фарисеи-законники пытали Его: «...Скажи нам, какой властью Ты это делаешь...» Но в деяниях, словах Иисуса не было угрозы, не было притеснения воли человека – был только призыв к его, еще не совсем окаменевшему, сердцу. И люди откликнулись – оставляли дома, родных, имущество, которое собирали всю жизнь – и шли за Истиной, шли на лишения и смерть.

Истина не запугивает – это не её метод. Она говорит о себе – и ей верят. Её видят. Слышат, чувствуют сердцем – и тогда ничего не страшно. Человек обретает украденный у него смысл своего собственного существования, возвращается к своему первоначалу.

Но жрецы для себя давно уже все решили – с тех пор, как Иисус последовательно и методично обличал их пороки. Так с ними никто не говорил – запуганный ими народ предпочитал не связываться с авторитетными религиозными вождями, дабы не вызвать на себя их гнев и суровую кару. Фарисеи-законники и прочие жрецы ходили среди народа вольно, чувствуя себя хозяевами, им никто не смел перечить. Но вот пришел Тот, который обличает их неправду – и, главное – с Ним ничего нельзя было сделать! Его ни в чем не могли уловить! Такого еще не бывало – у любого человека всегда найдется слабое место – но у Него их не было! Жрецы пристально, денно и ночью наблюдали за Иисусом, Его деяниями – и для них забрезжил свет: Иисус излечил в субботу, Иисус сказал своим ученикам, что в три дня разрушит храм и восстановит. Мало ли что можно сказать образно! Но другого шанса для них могло не представиться. И еще – очень тонкий момент: Иисус называл себя Сыном Человеческим – ни богом, ни сыном Божиим, но Сыном Человеческим. Почему? – Да все очень просто. Иисусу предстояло многое объяснить ученикам, которых Он избрал для своей цели – привести людей к Истине. Он избрал неграмотных, но чистых сердцем. Ему надо было провозглашать о спасении во

многих городах. Так что, если бы Он сразу и открыто объявил о Себе, Своей божественной сущности – фарисеи-законники не дали бы Ему завершить свою миссию, изолировали бы Его гораздо раньше.

И вот настал момент истины. Каиафа требует: «Заклинаю Тебя, скажи – Ты Сын Божий?!»

Всего шесть слов. А в них – вся эволюция человечества. От начала веков и ко времени окончательного падения, когда уже рукой подать до богоубийства. В этих шести словах – бездна падения секты жрецов фарисеев-законников, заменивших волю божью своей прихотью. И какая в них заключается мольба, на какую только способен вор, предатель, грабитель и убийца – «Ну дай же мне шанс убить Тебя!»

Иисус всё это знает. Он знает все от начала веков и до конца дней. Он знает, что будет дальше. ОН ЗНАЕТ. И поэтому на вопрос фарисея: «Ты Сын Божий?» – спокойно отвечает: «Ты сказал!» Что означает: «Никакого шанса Я тебе не дам. Вы не собираетесь отпускать Меня. Вы не собираетесь каяться. Вы уже все давно решили в бездне вашего падения. Вот и действуйте по своему решению. Я тебе не буду способствовать».

Дальше затягивать противостояние было бессмысленно. Это не делало чести Богочеловеку. Он не боялся ничего, единственно, почему до этого Он избегал рук фарисеев-законников – дабы завершить Свою миссию, и подготовить учеников к дальнейшему служению.

Сейчас же всё это было уже в прошлом. Его миссия закончена: «Отныне узрите Сына Человеческого, сидящего одесную силы и грядущего на облаках небесных...»

Бог определился. Он взял на себя решение вопроса своей судьбы. Он не отказывается от смерти. Он пьет свою чашу до конца. Он сделал шаг к своей смерти.

Потому что для фарисеев-законников цена Его деяниям – смерть. Ведь не отказываться же им от захваченного, похищенного у Него – от власти над Его народом, народом, который вверил Ему Отец Небесный. Казнить Его или себя – для фарисеев-законников такой выбор не стоял – у них всё давно решено и закончено – убивая Иисуса, лишь бы удержать народ в узде.

И вот, свершилось, совершается тройное преступление: первым преступлением фарисеи-законники украли, вторым – обвинили и убили Хозяина, который вернулся за своим. Вторым преступлением скрывается первое. Но что же делать с голосом с неба?! Ведь этот факт не скрыть, не затереть! – И тогда совершается третье преступление – ОТКАЗ ОТ НЕБЕСНОГО ОТЦА: иудеи отказываются подчиняться Его указанию: «Сей есть Сын мой возлюбленный! Его слушайте!»

Все. Эволюция мерзости завершена. Все три преступления связаны, одно влечет другое, каждое последующее тяжелее предыдущих. И последнее хуже всех – тяжелее отпадения от Истины нет. Даже распявшие Иисуса римские воины в момент смерти Христа уверовали в Его божественность – слова сотника, начальника воинов, охранявших Иисуса на кресте: «Воистину этот человек – Сын Божий!» – Небо принимает даже раскаяние в убийстве Богочеловека – но не принимает отпадение от Истины, от воли Отца Небесного и Создателя мира.

Итак, фарисеи-законники последовательно эволюционировали в мерзости: сначала нарушили, исказили Истину, а затем обвинили и убили... носителя Истины! Жрецы устранили помеху на своем пути управления толпой. И им уже нет дела до того, что был голос Отца Небесного с неба, предупреждающего их – они уже давно замкнуты на своих интересах, их не переубедить.

Но если отказались от Создателя и Отца – то с кем остались? А разве это требует пояснения? Ведь в мире всего два полюса силы: полюс Истины и Света – и полюс Лжи.

Иудеи отказались от истины – и что же им остается? – Правильно – царство дьявола. Об этом и говорил Иисус: «Половина из вас – дети дьявола!» И нисколько не ошибся – Бог не может ошибаться. Он, его слова и деяния могут быть не принятыми людьми – **НО БОГ НЕ МОЖЕТ ОШИБАТЬСЯ. БОГ ВСЕГДА ПРАВ. БОГ ТВОРИТ ПРАВДУ – И НИЧЕГО КРОМЕ ПРАВДЫ.**

Одной на всех – Бог творит правду, которая может объединить всех, всё мироздание. Но часть мироздания против, эта часть замкнута на своих интересах. Ничего общего не имеющих с интересами большинства в мироздании. Замкнута настолько, что перешагивает через волю Отца Небесного, Единого Бога, которого иудеи почитали превыше всех. Перешагнули с тем, чтобы творить свою злую волю. Вплоть до убийства Богочеловека, пришедшего в мир – Иисуса Христа.

Так о чем спрашивал Каиафа Иисуса Христа? Но о чем бы он не спросил – разве в вопросе не содержался ответ: «Ты пришел за своим – которое мы захватили, и пользуемся им – и Ты хочешь, чтобы мы добровольно отдали всё это? Нет, мы лучше Тебя убьем. И мы настроены решительно – мы хотим есть, и хотим править, и жить, не работая, и у нас получается – а Ты нам мешаешь. – И что Ты от нас ждешь? Пощады? Что мы Тебя помилуем? Что мы остановимся, даже если Отец Небесный говорил о Тебе?»

Нет! Нет! И ещё раз – **НЕТ!!!** А кровь Твоя – на нас и на наших детях!

Каиафа спрашивал – и сам же отвечал: да, мы украли. Да, мы прекрасно поняли, что Тот, Который Тебя послал, предупреждал нас. Но мы не хотим расставаться с властью, и сделаем вот что: Тебя убьем, а вместо посланного Тебя Отца Небесного найдем себе другого – благо он стоит при дверях и ждет, когда мы призовем его, и признаем его власть над собой. И нам всё равно, что он – Сатана, отпавший Денница. Мы тоже отпали в нашей решительности. И мы забыли и отвернулись от нашего Отца Небесного. А тексты о Тебе в наших писаниях заклеим белой бумагой – будто ничего не было: ни пророчеств о Тебе, ни Твоего явления нам, ни убийства Тебя – ничего не было!

Вот что спрашивал, и одновременно отвечал Каиафа Иисусу: «Тебе смерть, Отца забудем, призовем и признаем другого отца – и нам не важно, что он – сатана, предатель, нарушитель, мучитель, человеконенавистник – главное, мы будем властвовать на земле. Когда-то Ты еще раз явишься на Землю, это будет не скоро! А до этого – мы на ней хозяева!»

И нам наплевать, что наш новый хозяин, дьявол, потребовал от нас весь наш род – что мы и подтвердили перед Пилатом – «Кровь Твоя на нас и на наших детях!» Это мы говорим Тебе, перед Тобой нам нечего скрывать. А перед людьми, перед толпой, этим послушным стадом, которое мы можем дурачить до бесконечности, мы еще ломаем комедию – пусть думают о какой-то эволюции, диалектике развития, пусть мнят себя свободными – мы-то знаем, какими цепями они скованы. Им никогда не освободиться и никогда не докопаться до правды.

Все. Точка. Рубикон пройден. Вот он, момент истины: всё кристально чисто и предельно ясно. Пройдена последняя веха в истории человечества. Отныне одни – направо, другие – налево. Все предельно откровенно. Всё чисто и честно. Теперь перед тобой, человек всё открыто и откровенно – и тебе решать – где будет твое сердце, где будет твоя душа, где будешь ты сам.

Каиафа спрашивал – и если бы Иисус говорил ему – поверил бы? Ведь всё, в чем можно было убедиться, чему можно было поверить – уже десятки, сотни раз было явлено, доказано, представлено – **КАКИЕ ЕЩЕ МОГУТ БЫТЬ ВОПРОСЫ???** Ни один из людей, вернее, как говорили они тогда – ни один пророк (за которого всё еще принимали Иисуса)

– и всё иудейское общество в этом было единодушно и молчаливо согласно – не являл таких чудес. Людям это было не под силу!

Но вот, в их среде является Некто, о пришествии Которого было предвозвещено за тысячу лет – и в их среде возникает вопрос, да не просто вопрос, а вопрос-жалоба, вопрос, который жалит до смерти, до самого сердца: «Скажи – Ты ли Сын Божий?!»

Всё. Точка. Этим вопросом человечество подвело черту. Дальше которой – разделение. На два непримиримых лагеря. В одном из которых говорят – Слава Тебе, Боже, за Твои пришествие, милость, спасение рода человеческого!

А в другом в это же время раздаётся: – Скажи мне – Ты ли Сын Божий? Ты – или не Ты?

Что еще можно по этому поводу сказать? То, что Каиафа в лице всех непримиримых, по сути, спрашивал: – Сможешь ли заставить нас поверить?! Сможешь – или нет?

У Иисуса нет, и не было ответа на этот вопрос – верить никто никого не может заставить. И не хочет. «Существует достаточно света для тех, кто хочет видеть – и достаточно мрака для тех, кто не хочет!» Ну если не хочет? Что ты с ним будешь делать? И, главное – ЗАЧЕМ? Ведь он сам уже с собой сделал – ослепил себя, остается незрячим в бездне света, в кристальной чистоте остается слепым. Ведь это – его воля. И больше ничего. «Где сокровище сердца вашего...» В царстве света – или в царстве Тьмы. Иисус пришел окончательно разделить людей по основному признаку – желанию видеть – или оставаться слепым. Это последняя операция в мироздании перед его окончательным разделением на две не подлежащие слиянию части: Царство Света и царство Тьмы. Всё. Люди, определяйтесь – этим поможете себе и окружающим.

Каиафа спрашивал Иисуса... Но такая необходимость и такой вопрос могли возникнуть только в среде разлагающегося, недоумевающего человечества. Не-до-умение, недоумок – ну нет у него ума, что бы ты с ним ни делал, и всё тут. Начатки, зачатки разума есть – а настоящего ума, тем паче – мудрости – и не пахло. Нехватка, недостаток. Не-до... Не дорос. Недоросль. Недорос, недорос до понимания простых азбучных истин. Нет у человека понимания ни себя, ни мироздания, ни Бога. Ни понимания, ни желания понять. А что у него есть? Это второй хороший вопрос.

Ну что же – давайте вместе думать – чем же, всё-таки, и как живет плененное, с затуманенным сознанием, человечество. Бог протягивает ему руку помощи и зовет в жизнь вечную, сатана тянет человека в преисподнюю, маня прелестями греха. Человек – куда пойдешь? А разве не видно? Разве не понятно – куда катится человечество? Если уже веру в Бога поставили чуть ли не вне закона, считают её чем-то устарелым, анахронизмом, не модным явлением.

Конечно, куда как удобнее жить со спящей, с полуспящей совестью – и в этом комфорте человек упорно не желает знать своего Творца – в бездне развлечений ему не до смысла жизни. Зачем всё усложнять? – Самый частый вопрос. Что вам (тебе) не сидится на месте (в клетке-стойле, выделенной в пространстве). Куда вас всё тянет?? Что ищете??? – Человек ограничивает функции собственной совести ареалом семьи или, максимум – государства. Ему трудно, непривычно, неудобно жить мыслить высшими категориями – ведь его с детства приучили к элементарным, примитивнейшим операциям – заработать (добыть) – потратить. И всё. Больше алгоритмов практически нет. На этом сатана и строит свой расчет – будит-убаюкивает спящие совесть и мышление, опутывает развлекательными плетями-мероприятиями, каждому формирует персональный информационный кокон – шоры, помимо которых личность гарантированно ничего не увидит и не услышит.

Примерно та же модель работает и для государств. Для каждого из них уготована своя роль – одни жертвы, дойные коровы, которым не дают подняться с колен, другие хищники – питаются ресурсами первых. И всё это происходит на фоне конкурентных отношений – сраживать конкурирующие государства можно до бесконечности. Тогда



как Богом человеку дана в пользование, распоряжение и управление вся Вселенная. Но человек втянулся в игры, предложенные дьяволом, забыв о Боге, с упоением уничтожает своих сородичей. И здесь снова мешает Бог, идею Бога устранили интересами государства – по сути – карательного органа.

На созданной Богом планете саму идею Бога выкинули на обочину, заменили идеей денег и сатанизма – эта мода сейчас набирает обороты. Каббала, Талмуд, кришнаизм – обществу навязывается что угодно, кроме упоминания имени Христа. А если и упоминают – то ставят в один ряд с Магометом и Буддой – сознательно ставя Бога в один ряд пусть с выдающимися, но людьми.

А сколько обвинений, претензий возникает у людей к Создателю! Сколько упреков в период войн, потрясений, революций! – Но кто мешает людям объединиться и законодательно запретить, отменить все войны. Ведь куда уж как серьезен мотив – озабоченность будущим своих детей – которым готовят роль пушечного мяса и массовых жертв среди мирного населения.

Нередко Богу ставят в упрек тяжелое окончание судьбы этого мира, описанных Иоанном Богословом в «Апокалипсисе». Очередное незнание, неполное знание смысла происходящего в структуре мироздания, в отдельной его области – в Солнечной системе, на планете Земля. Бог не наказывает своих подопечных. Да у Него есть враги – это враги и человечества. Именно они формируют «...войны, трусы (землетрясения), глады, потопа» – и всё это в рамках программы «золотой миллиард». Желая избавиться от большей части населения Земли, они запустили череду необратимых изменений (по крайней мере, в обозримом будущем) среды обитания человека с таким расчетом, что в итоге серии природных катастроф лишнее, неудобное для них человечество будет практически уничтожено. На Земле останутся представители иных цивилизаций и те люди, которых они назначили на роль своей услуги.

Но Бог не может допустить такого сценария – и вмешается в необходимый момент. Это и будет второе пришествие Христа, которое будет спасительным для человечества – и это миссия не Будды и не Магомета, а лишь Христа Спасителя – Христос подтверждает и свое назначение, и свое лидерское положение. В противном случае человечество будет уничтожено. Эти события начнутся тогда, когда всё тайное станет явным – когда силы ада запустят готовящийся ими механизм уничтожения человечества. Бог в это же время готовит иную, новую структуру мироздания, в которой уже не будет места злу и насилию. И в которую войдет новое, просветленное человечество.

### **МНЕНИЕ АВТОРА: ОБЛИЧЕНИЕ ЧЕЛОВЕЧЕСТВА.**

Каким еще может быть отношение к бездуховно-бездушному, слепо-глухонемому монстру под названием “ЧЕЛОВЕЧЕСТВО”? Сколько за него не клади жизни – а оно считает себя САМЫМ: умным, честным, дальновидным и так далее.

Но: какая это ЦИВИЛИЗАЦИЯ, если

- она не хочет пользоваться данным ей разумом;
- детей в ней разбирают на запчасти;
- не только не искоренено насилие – но оно считается единственно действенным инструментом внешней и внутренней политики всех государств, над- и межправительственных структур, высшим аргументом в споре считается убийство;
- массовые убийства признают высшей мерой доблести – и соответственно награждают высшими знаками отличия;
- строят перспективы ЛИЧНОГО СЧАСТЬЯ на тысячах, миллиардах сломанных, искореженных судеб;
- самые негативные пороки возводятся в ранг почитаемых;
- ради химеры денег бездумно и методично уничтожается среда собственного обитания;

и прочие негативные явления, напрочь отвергающие предположения о, действительно, разумном отношении землян к Богу, к жизни, об их разуме.

Как показывает опыт тысячелетий, взывать к этому полуинвалиду – **АБСОЛЮТНО БЕСПЕРСПЕКТИВНОЕ ЗАНЯТИЕ**. Мировое вселенское сообщество уже не ждет от человечества ничего хорошего. Его просто терпят – как родное, но безнадежно больное дитя.

**НО ИМЕННО ТАКОЕ ЧЕЛОВЕЧЕСТВО ВОЗЛЮБИЛ ХРИСТОС. ИМЕННО О НЕМ ЗАБОТИТСЯ БОГ-ОТЕЦ. ЭТО ЗА НЕГО ОН ОТДАЛ НА ЗАКЛАНIE ЕДИНСТВЕННОГО СЫНА. ЭТОМУ ЧЕЛОВЕЧЕСТВУ ХРИСТОС ОТДАЛ СЕБЯ НА ЗАКЛАНIE. ИМЕННО ТАКОЕ ЧЕЛОВЕЧЕСТВО И ДОРОГО ТРОИЦЕ.**

**Потому что кроме Бога человечество больше никому любить.**

Троица держит в своих руках судьбы этого мира: создав его и спасая его из лап сатаны, Она взывает к разуму человека.

Этот мир уже спасен, выкуплен самой высокой ценой – ценой божественной крови. Ни Магомет, ни Будда не смогли это сделать – эта ношу осилить мог только Сын Человеческий – весь мир был искуплен божественной кровью Христа.

В этом мире уже есть Лидер – лидер во всем самом лучшем, прекрасном, возвышенном и гармоничном. И не стоит злоупотреблять терпением этого Героя, кровью которого мир спасен и существует. С этой точки зрения вспышки сверхновых звезд можно расценить как стерилизацию пространства от неверных, отпавших от Бога цивилизаций. Вполне возможно, что их тоже долго уговаривали – но бездна терпения божьего, видимо, имеет свои границы. И это предупреждение человечеству уже озвучено – сказал же поэт: Первый мир был потоплен водой, мир второй для огня бережется...

Как бы чувствовал себя любой из нас, если бы из-за него пострадал невинный? **А КОГДА ЗА КАЖДОГО ИЗ НАС ПОСТРАДАЛ НЕВИННЫЙ БОГ?** В глазах Которого не было ничего, кроме вечной любви, бесконечного человеколюбия!

А мы делаем вид, будто бы ничего не произошло! Как будто это нас не касается!!

Но Творцу нет нужды оправдываться перед своим творением. Обличение пороков нужно, в первую очередь, самому человечеству – для наглядности представления его же неправедности и заблуждений.

Хотелось бы убедить Творца, что не всё ещё потеряно, что в полубезумном человечестве еще находится место здравым суждениям;

Но заблудшему человечеству необходимо показать глубину бездны его заблуждений.

Хотелось бы реанимировать в больном человечестве веру в бесконечное человеколюбие Творца. Найти выход из тупика.

У Создателя нет мотивов для бичевания человечества. Мучителей человечества и без Него хватает. Страдающих надо спасать, и делать это экстренно. Потому-то в настоящее время в деяниях Творца сочетается два мотива: бесконечная любовь к страждущему человечеству и бездна праведного гнева к его деяниям. Человек, как ты думаешь – что же, все-таки – одержит верх?

Не от тебя ли зависит исход существования человечества? Ещё до распятия, каждодневно находясь среди людей, Спаситель негодовал: – Доколе буду терпеть этот род, неверный, развращенный, прелюбодейный? – И сам же себя уговаривал-успокаивал, видя бездну страданий потерявшего смысл существования человечества в когтях хищников – первосвященников, книжников, фарисеев, старейшин и прочих законников.

Сегодня данный обличительно-оправдательный процесс не потерял своей актуальности, потому что ничего не изменилось за последние 2000 лет – человечество остается дойной коровой для пришлых сил, соблюдающих маскировку, переворачивающих для самого человечества картину мироздания с ног на голову.

В среде полубезумного человечества иногда возникает резонный вопрос – а судьи кто? Сам-то кто будешь? Не из нашей ли среды, не такой же грешник?

На что существует не менее резонный и верный ответ: ПОД УБАЮКИВАЮЩЕЕ ВОРКОВАНИЕ САТАНЫ СПАТЬ МОЖНО ВЕЧНОСТЬ. НЕ ПОРА ЛИ ПРОСЫПАТЬСЯ? – Сегодня выбор жизненной позиции состоит всего лишь из этих двух пунктов – дать убаюкивать себя дальше, или сбросить оковы векового сна и очнуться. – Выбери, человек!

### **ЧТО ТАКОЕ ЧЕЛОВЕК.**

Человек, по всем меркам – самое ненасытное существо. Сколько ему ни было показано чудес, он твердит одно – ещё, ещё! Потому что Человек – нытик, человек – плакса, человек – попрошайка. Он вечно что-то клянчит у Бога: почти в каждой молитве – дай, подай, спаси, сохрани. А сам-то что? На что самому голова дана?

Человеку даны три бесценных дара: первое – это мозг, способный проанализировать если не всю Вселенную, то большую её часть. Второе – это сердце, способное услышать мельчайшие частицы мироздания. Третье – это Богообщение. Да-да, это человек отворачивается от Бога. Который взывает к нему, к его рассудку и совести, от самого рождения и до гробовой доски. Но в большинстве случаев – тщетно. Человек не хочет слышать. Или уже может, не способен. Способен только клянчить – ну дай, дай хоть что-нибудь. Нет бы самому делать Богу подарки – сердца наши чисты от стяжательства, гнева, козней, предательства, зависти; приди, посмотри, какой мы порядок навели на Земле: никто никого не ест, не разбирает на запчасти, не расхищает ресурсы соседей, не заваливает своей фальшивой валютой весь мир. Младшие слушают старших, все слушают умных, в авторитете добротолубие, братолубие и человечность. Нет убийств, нет войн, нет преступлений ни перед совестью, ни перед человечеством. Справились мы, навели на Земле порядок. Давай нам новое задание – мы уже готовы обустроить планеты, лечить звезды, восстанавливать наш общий вселенский дом.

Вот и всё, что нужно человеку в действительности – улучшать Вселенную, постоянно общаясь со своим Творцом. А всё остальное – фантики, всё остальное от лукавого. Которому нет места в связке Бог – человек. И который придумывает способы отвлечь, завлечь, заманить человека в западню. Человеку же не надо играть в игры лукавого – пусть тот веселится с совращенными им же падшими ангелами. У человека своя дорога на небеса под покровительство Создателя. Поэтому человек должен стоять непреклонно против всевозможнейших дьявольских искушений, которые зачастую маскируются под естественные нужды, под физиологические потребности.

И в первую очередь человек должен начать со своей души, со своей совести – улучшить, очистить их, чтобы потом уже с чистыми руками, праведной совестью и добрым сердцем стать настоящим помощником Богу – бесподобной и великолепной Троице. Человек должен взять на себя ответственность за свою судьбу, за судьбу планеты и Вселенной.

### **ЗАДАЧИ ЧЕЛОВЕЧЕСТВА.**

Задача человека – вернуть Богу себя, а через это – вернуть Богу Богово – украденный у него мир. А далее – широтой души и глубиной разума стать достойным своего Создателя.

Но человек не сможет это сделать, пока не вернет себе душу, похищенную у него сатаной (как у Кая в «Снежной королеве» Андерсена).

Человек, конечно – не вор. Вор – это сатана. Это он – завистник Бога – похитил мир во Вселенной, это он украл у Бога часть Его подданных, затмил им разум, сделал их богоборцами. Человек же – слюнтяй, разгильдяй и ротозей. В какой-то момент человек отклонился от Бога, позволил сатане околпачить себя и похитить самое ценное, имеющееся у человека – единение с Богом. Случайно ли – всё в мире знает Источник своего происхождения – и ТОЛЬКО ЧЕЛОВЕК ЛИШЕН ЭТОГО ЗНАНИЯ. А когда ему говорят об этом – НЕ ВЕРИТ. Но Создатель ждет и верит в душу и разум человека. Он

снова и снова дает человеку шанс. Ведет и дает ему силы и знания выжить в этой нелегкой, тяжелой битве за человечество, за всю Вселенную.

Прозревший, проснувшийся от вековой спячки человек сораспинается Христу в борьбе за человечество.

## **АКОНИТ.**

**Выдержит всё – и широкую, ясную  
Грудью проложит дорогу себе.  
Жаль только – жить в эту пору прекрасную  
Уж не придется ни мне, ни тебе.**  
Н.А. Некрасов. «Кому на Руси жить хорошо».

*Aconitum napellus* – растение семейства лютиковых, распространено преимущественно в Северном полушарии. Один из вариантов перевода названия – «безпыльный». Одно из генеральных средств, маршал гомеопатии, центральным симптомом которого является СИЛЬНЕЙШИЙ СТРАХ, бред, спутанное сознание.

Безпыльный = синоним – *БЕЗГРЕШНЫЙ* + смертельный страх – но это же психологическое состояние Невинной Жертвы – Агнца, отдаваемого на заклятие!

Именно это состояние переживал Иисус в Гефсиманском саду и в последующие два дня, включая распятие – страх, но ещё более сильное неприятие жутчайшей несправедливости – казни за предложение человечеству вечной жизни, за сотни вылеченных, тысячи накормленных, за воскрешенных... И не было утешения Ему – только лишь одно Одиночество и Отчаяние... Настолько сильные, что они отпечатались в растительном, минеральном, животном мире – эти симптомы мы найдем у многих препаратов из этих трех областей. И настолько это были важные события в жизни человечества, настолько сильно они отпечатались в биосфере, что передаются сквозь тысячелетия, и будут воспроизводиться вплоть до второго пришествия Спасителя.

В гомеопатии известен также препарат, судящий всех и вся, наводящий порядок (как ему кажется) везде и всюду, второй маршал гомеопатии – *Arsenicum album* – безводная мышьяковистая кислота (белая окись мышьяка). Это позиция человека, поставившего себя судьей над Богом. ЧЕЛОВЕК СУДИТ БОГА! Из людей – это Каиафа, иерусалимский первосвященник во время земной жизни Иисуса. Вот так и распределились роли внутри человечества: одни и по сей день судят-осуждают Бога, другие защищают – и все эти деяния фиксируются в био- и литосфере – потому что ЭТУ ЛЕТОПИСЬ ВЕДЕТ САМА ПЛАНЕТА ЗЕМЛЯ. Окружающие человечество животное, растительное и минеральное царства зафиксировали состояния и всех других участников евангельских событий: среди психологических характеристик гомеопатических средств мы найдем описания всех характерологических типов: здесь присутствуют и Понтий Пилат, и Апостолы, и Дева Мария, и многие другие.

С тех пор человечество так и делится: в нем существуют две полярности – Свет и Тьма, и переходные формы между ними. Каждому дается по разумению, каждый получает, что ищет, руководствуясь внутренним компасом – собственной совестью.

Человек осудил Бога – а что дальше? – Дальше, не имея оправдания, этот человек пошел на поклонение сатане. И с тех пор падши сам – стремится вовлечь в сатанизм как можно больше людей: вот откуда такое множество тайных сект, учений и лож.

Дьявол научил человека двум жутчайшим явлениям – плюрализму (читай – дебилизму) и дебатам – спорам, мотивируя это тем, что “в споре рождаются истины”. Но самые прозорливые из людей заметили – еще больше истин в спорах погибло! А то, что выдается спорщиками за истины, есть ни что иное, как мнения. На которые раззадоренные спорами люди раздрали Истину – которая существовала вечно, которая была до рождения Вселенной. Которая и послужила мотивом возникновения Вселенной, вокруг которой Вселенная собиралась. И как жалкие людишки могут родить Истину, которая

сама явилась причиной их возникновения?! Воистину причина и следствие перепутаны настолько, что впору прибегать к хирургической операции.

Неумолимая статистика объявляет – 10% людей поверили Иисусу. 10% будут спасены. Остальные – сами не хотят: погрязли в делах-делишках, в суете, которую им умело навязал Сатана. Им уже не до вечных истин, они отягощены лишь одним – заработать, поесть-попить, накопить да потратить.

Сегодня к прежним мукам человечества добавлены современные средства: человечество ведут на убой под постоянное назойливо-навязчивое щебетание средств массовой дезинформации, организованного по технологиям нейролингвистического программирования. Похожую маскировку соблюдали и эсэсовцы: перед газовыми камерами и печами крематориев постоянно играли бравурные марши. Сегодняшние средства мимикрии вне всякого сравнения совершеннее, но суть процесса жертвоприношения не изменилась: жертву – людские массы – представляющие, по сути, пищевой и сырьевой субстрат для инопланетян, забалтывают постоянной воркотней рекламно-дезинформационных каналов вещания. От которого у полусознающего себя человечества голова кругом. Какое уж там гармоничное развитие! Откуда взяться правильному мировоззрению!

### **КАПЛЯ ОПТИМИЗМА В БЕЗДНЕ ОТЧАЯНИЯ.**

Но человек запрограммирован сверхпрочно, сверхнадежно и с тысячепроцентным запасом прочности – иначе в его создании не было бы смысла. Творец и Создатель всего не мог не знать проблем, с которыми придется столкнуться его творению – человеку, и с неизбежной искренностью сконструировал себе друга и помощника. Которого при всех неурядицах, проблемах и отчаянии в перспективе ожидают слава и успех – человек пробьется сквозь все заслоны и преграды к своей цели – победе над врагами, наведению порядка в мироздании, и воссоединится со своими братьями по разуму.

\* \* \*

Данное исследование проведено с целью восстановления истинного смысла и логики основных процессов и событий мироздания в условиях операции по извращению и сокрытию от человека картины мироздания и событий в нем, проводимой падшими сущностями, взбунтовавшимися против единственной законной власти мироздания – творческой и созидательной силы Святой и Живоначальной Троицы.

Исследовалась также возможность восстановления природы и свободы человечества – что вполне возможно при условии, что жизнь каждого землянина станет подвигом во имя создавшего его Бога-Троицы, во имя всего человечества.

Данное исследование может считаться законченным.

Остается только добавить, что **ЛУЧШЕЕ У ЧЕЛОВЕЧЕСТВА УЖЕ БЫЛО**. Спаситель своими ногами ходил среди нас, вёл людей к Истине. Чем это закончилось? – Ему поверила маленькая горстка, мизерная часть человечества – те, в ком не угас ещё огонь предков. Остальным, оказывается, это не надо было. Что ж, остается только развести руками да пожать плечами – **НЕ ХОТИТЕ – КАК ХОТИТЕ**. Но только больше не жалуйтесь, и не ждите – **У ВАС ВСЁ УЖЕ БЫЛО. И НИЧЕГО СВЕРХ ТОГО НЕ ДАСТСЯ**.

У человечества нет будущего на пути самоуничтожения. Пока люди с упоением строят механизмы массового взаимного уничтожения, банда космических деструкторов ищет пути уничтожения единственного источника жизни для землян – нашего Солнца.

Бог-Солнце сам приходил к людям на Землю, жил среди людей, учил вселенской мудрости. На снимках НАСА событий в окрестностях Солнца в феврале 2003 года

отчетливо виден человеческий глаз, сформированный из солнечного протуберанца – это же глаз Иисуса! Пронизывающий насквозь душу человека!

И не смотри, человек, больше в небо – тебе там нечего высматривать. Небесная Истина ходила рядом с тобой, дышала одним воздухом, пила ту же воду и ела такую же пищу – и не переставала звать тебя за горизонт земного духа, в беспредельную даль духовных высот. Но ты предпочел ползать по грешной земле. Высшей Истине и первозданной чистоте ты предпочел скрипучее вычерчивание формул, поступая хуже Сальери – он-то проверял алгеброй всего лишь гармонию, а ты – Высшую Мудрость и Истину. И не жди ничего больше от неба, человек – ибо всё тебе уже было дано, но ты сам от всего отказался, ты сам от всего отвернулся. Кого ж ты теперь будешь винить и корить – ЕСЛИ САМ НЕ ЗАХОТЕЛ ЛУЧШЕЙ ДОЛИ?

– ТАК ЧТО ЖЕ ТЫ ТЕПЕРЬ ЖДЕШЬ?

ЕСЛИ ТЫ САМ НЕ ПОВЕРИЛ ВЕЧНОСТИ.

ВЕДЬ ЭТО ТЫ НЕ ПОВЕРИЛ ИСТИНЕ.

И ТЫ ДО СИХ ПОР НЕ ПОВЕРИШЬ БОГУ!!

КАКОВО ЖЕ, ПОСЛЕ ВСЕГО, ОТНОШЕНИЕ БОГА К ЧЕЛОВЕЧЕСТВУ?

Каждому встречались на улице пары, когда родитель (отец или мать) катит инвалидную коляску со взрослыми парализованными сыном или дочерью. И не важны диагноз и формы паралича – ДЦП или боковой амниотрофической склероз, паралич Дюшена или последствия полиомиелита, травмы – суть в том, что ребенок и родители навечно прикованы друг к другу именно в этом состоянии – и другого не будет. Родители не могут бросить беспомощного ребенка, ставшего взрослым. У них и в мыслях нет применить эвтаназию. Он же сам не в состоянии заботиться о себе.

Примерно такое же соотношение Бога и порожденного Им человечества: пораженное тяжелейшим недугом слепо-глухо-немое человечество дорого совестливому Богу – НО ОНО ПРАКТИЧЕСКИ БЕСПЕРСПЕКТИВНО.

Или ещё одно сравнение: Высшие Иерархи мироздания выглядят как родители уголовника-рецидивиста, нисколько не желающего встать на путь исправления...

И мы ничуть не ошибемся в определении сегодняшнего человечества словами песни: «Безнадёга точка ру...» (...опять поэты...).

Что же делать Богу? Как Ему быть? Богу эту ношу и нести тяжело – и бросить жалко. Ведь человечество так и не захотело жить данным ему Богом разумом.....

\* \* \*

Что есть данная книга? – Настоящая книга есть вопрос-размышление и обращение к соплеменникам: ЧТО ЖЕ МЫ ХОТИМ ОТ ЖИЗНИ?! ОТ БОГА?! ОТ САМИХ СЕБЯ?!

Ведь перед нами всё разложено, вся структура мироздания: есть империя света-добра-любви с мудрейшим, сильнейшим и справедливейшим Творцом всего во главе. И есть империя мерзости, мрака, лжи, подлости, предательства, убийств и прочих преступлений во имя своих корыстных целей, в которой предводитель – главный предатель, Сатана.

И всего-то, что нам надо – так это определиться, с кем мы.

Если мы хотим жить в Доме радости Господа вашего – никто не вправе нам запретить! Господь с радостью примет своих заблудших чад.

Но если мы не хотим жить в Доме радости Господа вашего – тогда придется жить в Доме своей печали под властью Сатаны.

Всё. Третьего не дано. Каждый должен определиться.

Это и есть основной вопрос бытия человека. Он не относится к области чистого знания, но к духовной сфере – определяющей в человеческом обществе, во всем мироздании.

А еще книгу можно назвать переводом Писания на современный язык – в этом назрела насущная необходимость, поскольку после бесконечных редакций Писания большинство людей его уже не понимает, что породило множество сект, ересей, трактовок и толкований. Возникло раздвоение: единое прежде миропонимание разделилось на науку и религию: одна описывает мир, другая объясняет. Тогда как прежде у человека было единое знание устройства мироздания, своего происхождения и места в нем.

Ну, хорошо, а что же делать тем, кто ходит путями Господними, кто слышит Его и исполняет Его заповеди? Как им жить в мире? – Есть два пути: путь подчинения Злу, нейтральность, инертность к нему (модный термин – толерантность...), и второй вариант – осознания реальных событий мироздания и сопротивления Злу. В первом случае нас ждет программа “золотой миллиард”: все неугодные сатане, нелояльные ему – попросту говоря, все нормальные люди – будут уничтожены. Уже сейчас выполняются звенья этой программы:

1) случаи массового падежа птиц, рыб, животных следует расценивать как уменьшение пищевого базиса планеты, сокращение пищевых цепочек;

2) постоянное выжигание и вырубки лесов относятся к программе парциального уничтожения кислорода атмосферы и разрушения озонового слоя;

3) выжигание посевных путем создания локальных засушливых областей также направлено на сокращение запасов питания на планете. Т.е. планомерно создаются искусственные голод и жажда, что приведет к неминуемым войнам – так или иначе население будет сокращаться.

По второму варианту по мере роста общественного сознания и противостояния армии сатаны мы спровоцируем более ранний приход Антихриста и последующее за ним Второе пришествие Спасителя. Когда ученики спрашивали Иисуса, когда же им ждать Его второе пришествие, Он им ответил: «Сего вы разуместь не можете, но только Отец». Оказывается, человек вправе и в силах изменять действительность: массовое неподчинение сатанинским законам, опутавшим планету, спровоцируют более раннее наступление последних времен и приход Антихриста – т.е., своими праведными делами человек вправе изменить реальность – как оно раньше, до нападения сатаны, и было.

Спрашивается – какой из двух путей лучше?

По любому мирная жизнь для человечества закончилась – в случае непротivления сатане его ждет медленная редукция численности (программа “золотой миллиард”), этот сценарий прервет второе пришествие и борьба Иисуса Христа с Антихристом, что тоже сопровождается глобальными катаклизмами и катастрофами. Человечество не может остаться в стороне от борьбы вселенского зла и общемировых Любви и Света – потому что линия фронта проходит прямо по сердцу человека. Так что выбор упрощается: или подставить шею, чтобы тебе перепилили горло, или оказывать армии демонов и их вассалов посильное сопротивление.

Человек – решайся! За тобой выбор собственной судьбы и твоих детей!

## **КАКИМ ЖЕ ВИДИТСЯ ОБЩЕСТВО БУДУЩЕГО НА ЗЕМЛЕ?**

1. В первую очередь, это отказ от денег.

Деньги – это самый верный путь к самоуничтожению. Поэтому бедолаге-человеку с истощающей полнотой внушена мысль необходимости денег. Дьяволы дурачат людей во многих планетарных системах, и нигде они не добивались таких потрясающих результатов.

Деньги не нужны, если каждый будет заниматься любимым делом.

Птицы летают, рыбы плавают, животные живут без денег. Вся Земля покрыта растительностью, которая не требует, преспокойно растет без денег – и только человечеству, существование которого завязано на флору и фауну, без них не обойтись? – Бред полнейший. Потому что

**ДЕНЬГИ НАВЯЗАНЫ ЧЕЛОВЕЧЕСТВУ ИЗВНЕ КАК ОГРАНИЧИТЕЛЬ РОСТА.**

2. В будущем человечестве не будет воровства.

Каждый будет понимать и принимать формулу: хорошо каждому – хорошо всем. Люди будут с радостью делиться всем имеющимся – не будет никакой нужды скарденничества. Всего для всех будет не с избытком – а ровно в необходимой степени. Понадобится чего-то больше – мгновенно будет произведено. Останутся излишки – не будет никакой нужды хранить их на складах – все будет утилизировано до молекул и возвращено планете.

3. В будущем человечестве не будет лжи.

Ложью пользуются в двух случаях – 1) люди: при защите своих интересов от хищников и 2) хищники: для сокрытия своих истинных намерений и прибалтывания потенциальной жертвы. В обществе будущего не будет хищников – Земля будет очищена от них. Следовательно, оба мотива иссякнут.

Вообще, человек будущего избавится от всякого негатива в духовной, ментальной, эмоциональной сферах – будущее человечество будет **ОБЩЕСТВОМ СВЯТЫХ ГЕНИЕВ**, достойных своего Создателя.

И это не утопия – потому что люди писали варианты утопий в разные времена под действием генной памяти – таким образом, эти произведения являются не фантастикой, а задокументированными описаниями прошлого человечества, почерпнутыми из его прошлой жизни. К которой человечество, несмотря на все тернии – обязательно вернется!



## ЛИТЕРАТУРА.

1. Бычков А.А., Низовская А.Ю., Черносивитов П.Ю. Загадки древней Руси. Москва, Вече, 2001 г.
2. Дёмин В.Н. Загадки русского Севера. Москва, Вече, 2000 г.
3. Дёмин В.Н. Загадки Урала и Сибири. Москва, Вече, 2001 г.
4. Дёмин В.Н. Тайны Евразии. Москва, Вече, 2007 г.
5. Дёмин В.Н. Русь нордическая. Москва, Вече, 2007 г.
6. Дёмин В.Н. Арийский след на карте России. Москва, Вече, 2008г.
7. Диденко Б. А. Цивилизация каннибалов. Москва, 1996 г.
8. «Еженедельник 24 часа», № 18 (1086) от 06.05.2010 «КАК ОЖИВАЮТ КАМЕННЫЕ МЕДУЗЫ»
9. «Калейдоскоп», № 31 от 28.07.2003 г. «Око небесное – что оно видело?»
10. Концепции современного естествознания. П/ред. Михайлова Л.А. Москва-Санкт-Петербург, Питер, 2008 г.
11. Рузавин Г.И. Концепции современного естествознания. М., Гардарики, 2005.
12. «Трактат Желтого императора о внутреннем». Перевод Б. Виноградского. Москва, ООО «ЧИТРА», 2002 г.
13. Шемшук В.А. Как нам вернуть рай. Москва. Издательство Всемирного фонда планеты Земля. 2008.
14. Вашкевич Н.Н. СИМИЯ. Прояснение смысла слов, поступков, явлений. Учебное пособие. Изд. второе, расширенное. Москва, «Белые альвы», 2006 г.
15. Бутусов К.П. Время – физическая субстанция. В сб. Пулковской обсерватории «Проблемы исследования Вселенной», № XV. 1991 г.
16. А.В. Высочанский. Психологические типы в гомеопатии. Дифференциальный диагноз с позиций функциональной психологии. Москва, «Ирма», 1995 г.
17. Иллюминаты – хранители знаний. Андрей Чинаев. «Тайны XX века», № 52, декабрь 2008 года, с. 16-17.
18. Токин Б.П. Общая эмбриология. М., «Высшая школа», 1970 г.
19. Д. Неведимов. «Религия Денег, или Лекарство от Рыночной Экономики». 651 стр. Интернет-издание.
20. Д. Карпов. 4 золотых возможности. 2009, 97 стр. Интернет-издание.
21. Православные чудеса в XX веке. Свидетельства очевидцев. М., «Трим», 1993 г.
22. А. Фултон. Цитоскелет. Архитектура и хореография клетки. М., «Мир», 1987 г.

### ФИЛЬМОТЕКА.

1. Прекрасная зелёная / La belle verte (Coline Serreau) / режиссер Колин Серро, 1996.
2. Хозяева Денег / The Money Masters, (Bill Still), режиссер Билл Стилл, 1996 г., документальное расследование.
3. Деньги – пирамида долгов/ / Money As Debt (Paul Grignon) (2006) режиссер Пауль Григنون [документальная анимация].
4. Деньги – Пирамида Долгов 2: Безудержные Обещания / Деньги как долг 2 / Money as Debt II: Promises Unleashed (Paul Grignon (Пол Григنون)) [2009 г., Документальная анимация.
5. Джон Карпентер «Они живут. Чужие среди нас», 1988 г..
6. «Чудо в клетке». Никита Воронов, 2002 г..
7. «Раскрывая тайны происхождения жизни» / Unlocking the mystery of life / 2003. Режиссеры Вейн П. Аллен, Тим Итон.

## ПРИЛОЖЕНИЕ 1.

**«ОКО НЕБЕСНОЕ – ЧТО ОНО ВИДЕЛО?»** «Калейдоскоп», № 31 от 28.07.2003 г.  
**Странное «приветствие».**

Во второй половине февраля 2003 года в небе приключилось такое, о чем говорят и поныне. Солнце очень даже странным образом отреагировало на приблизившуюся к нему комету C/2002 V1 (NAET), когда та стремглав проскочила внутрь орбиты Меркурия, а затем ринулась в направлении Солнца, оставляя за собой хвост ледяного газа и пыли. Словно в ответ на это наше светило вдруг «взыграло»: навстречу комете оно выплеснуло из своей короны мощную ярчайшую вспышку, и огненная плеть хлестко прошла по ионизированному хвосту кометы. Однако вот что удивительно: ни раскаленный солнечный газ, ни интенсивный выброс вещества из тела кометы не сказались на монолитности её ядра.

Все это произошло слишком близко к Солнцу, чтобы явление можно было разглядеть невооруженным глазом, однако орбитальный спутник SOHO, созданный совместно американским аэрокосмическим ведомством НАСА и Европейским космическим агентством, сумел снять на пленку это небесное дьявольское шоу. При фотографировании коронограф заслоняет Солнце непрозрачным диском – только так и можно разглядеть, что там происходит. А происходило нечто непонятное: из солнечного протуберанца, направленного в сторону кометы, постепенно сформировалось изображение... глаза. Да-да, самого настоящего глаза!

Толкования тут были разные. Известно, что кое-кто воспринял появление такого небесного знака как предупреждение против войны в Ираке. Может быть, и так. Но американцы не обратили на это внимание – война все равно началась.

Доктор философии Марк Е. Салла считает, что небесное знамение было умышленно скрыто от широкой американской общественности. Реакция НАСА на те фотографии, что сделал спутник SOHO, оказалась странной. Были, например, приведены чисто технические объяснения по поводу загадочных снимков – это-де следствие попадания в поле обзора какого-то космического мусора. И не было дано никакого объяснения, почему один из снимков SOHO был выдан с опозданием на 12 часов, в другом случае – на несколько дней. Если, допустим, снимки не хотели показывать или их как-то редактировали, то, спрашивается, зачем? Может, администрация посчитала, что после трагедии с космическим кораблем «Колумбия это было уж слишком?»

### **NASA что-то скрывает?**

Есть два предположения относительно мотивов странного поведения НАСА. Самое распространенное объяснение – космическая странница взаимодействовала с Солнцем настолько нестандартно, что её расчетная орбита должна была измениться, вследствие чего хвост кометы разделится бы и рассеялся. Этого, правда, не произошло, однако были опасения: если комета или её длинный хвост прошли бы слишком близко от нашей планеты, люди могли воспринять это как зловещее предзнаменование. Одно дело – чисто астрономическое событие, которое касается лишь ученых, другое – событие, которое может иметь общественный резонанс. Если бы народ узнал, что комета может задеть Землю, реакция могла быть непредсказуемой, хотя астрономы понимают, что ничего опасного в происшедшем нет. Не исключено поэтому, что какое-то время сотрудники НАСА делали расчеты и изучали этот вопрос – чем грозит землянам нестандартная хвостатая странница. Потому-то, может быть, временно и было наложено табу на информацию о комете и, главное, на тот более чем странный кадр, где ясно виден глаз.

Предполагают, что люди из высшего руководства НАСА не сошлись во мнениях – обнародовать все снимки или делать это выборочно. И всё-таки произошла утечка.

Второе объяснение связано чисто с земными делами. Администрации Буша требовалось заручиться поддержкой общества в отношении политики по Ираку. Если население увидело бы это диковинное небесное знамение, его могли истолковать как апокалиптическое предостережение, началась бы паника. И ту нелишне вспомнить, что

как раз в выходные дни 15 – 16 февраля демонстрации против войны в Ираке были особенно массовыми, в них участвовали миллионы людей в разных странах мира. И тут вдруг 18 февраля появляется эта комета!

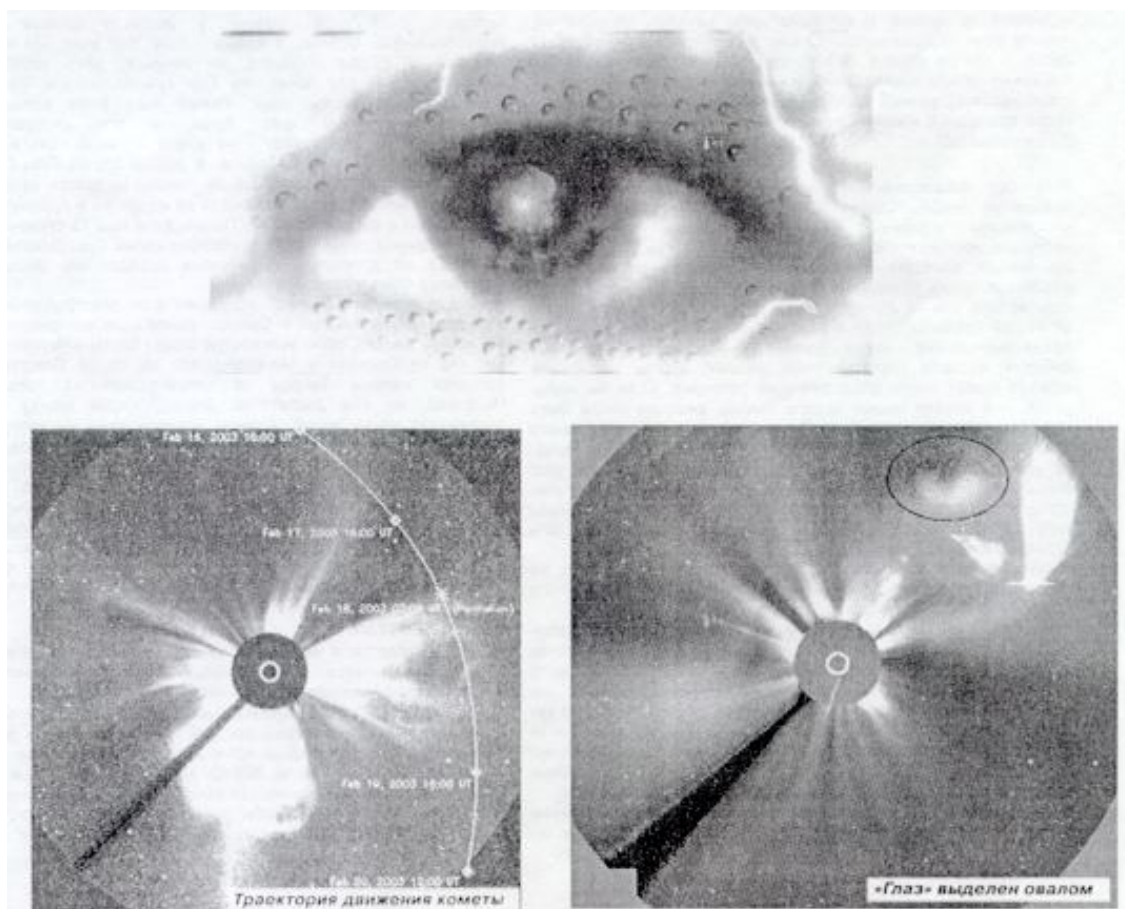

Вместо того, чтобы, как от неё ожидалось, пролететь мимо Солнца и удалиться, комета вдруг вступает в «неуставные отношения» с нашим светилом и повергает в растерянность наблюдателей из НАСА. Несмотря на то, что часть снимков была тогда скрыта или, например, отретуширована, имеются достаточно убедительные свидетельства того, что там, около Солнца, происходило нечто необычное. Один из кадров был даже подан в Интернет как «снимок дня» – поразительное фото, сделанное спутником SOHO и появившееся лишь 24 февраля – через шесть дней после фактического события! Снимок сопровождается пояснениями профессионального астронома НАСА, и в них говорится о взаимодействии между Солнцем и кометой, однако нет указания на тот счет, что в тот день произошло что-либо особенное. Однако вкупе с последующими снимками картина представляется и в самом деле необычной.

#### **Мистика контакта.**

При приближении к Солнцу в комету ударил мощный электрический разряд наподобие молнии, и следом вверху стало вырисовываться четкое изображение громадного глаза, подобного тому, что изображен на Государственной печати США и назван Оком Провидения.

Молния, которая сверкнула возле Солнца, вызвала у некоторых ассоциации с блицкригом – молниеносной войной, которую замыслил в свое время Гитлер. Такие же планы строил и Буш перед нападением на Ирак. Не означало ли небесное знамение, что силы Провидения держат под контролем, под наблюдением наши неблагоприятные земные дела? Может быть, мистический Глаз давал нам понять, что истинная мудрость несовместима с кровопролитием, разделившим все человечество на сторонников и противников, друзей и врагов?

Если Око Провидения было своего рода посланием от Внеземного Разума – говорили люди, – то значение кометы намного больше, чем считают астрономы.

Фактически же Око Провидения американцы позаимствовали у одного из наиболее почитаемых богов египетского пантеона – Гора. Обычно его изображали в виде сокола или человека с головой сокола, у которого правый глаз символизировал Солнце, а левый – Луну. Гор считался сыном Осириса и Изида. Осириса, по легенде, убил злой Сет (шакалоголовый бог ночи), но Гор сумел одолеть Сета и отомстить за смерть отца. Левый глаз Гора обозначал мистическую смену фаз Луны, а его изображение использовалось как амулет – на удачу. Правый глаз иногда считался глазом Ра, бога Солнца. В любом случае глаз Гора – это мощный символ защиты свыше, символ мудрости, здоровья и процветания. Видимо, с надеждой на мудрость и процветание американцы и нарисовали Око Провидения над 13-ступенчатой незавершенной пирамидой на обороте своей Государственной печати и на долларах, а россияне сделали его эмблемой некоторых газет и телепередач.

Но более всего поразил наблюдателей факт электромагнитного взаимодействия кометы и Солнца. Некоторые восприняли его как «искру жизни», проскакивающую между Богом и Человеком, – как это изображено у Микеланджело на своде Сикстинской капеллы: пальцы Творца не соприкасаются с пальцами человека, но они достаточно близко, чтобы между ними проскочила искра жизни. Комету, которая тоже не коснулась Солнца, сравнивали поэтому с «небесным сперматозоидом», усматривая в ней символ анархической мужской энергии в строгую упорядоченность круга – женского яйца. Иными словами, во встрече кометы с Солнцем кое-кто усмотрел как бы символической акт зачатия новой жизни. Мистики полагают, что поскольку раньше такого не наблюдалось, это должно означать отголосок или символ психических и духовных перемен в развитии человечества. Словом, параллелей и сравнений в те дни хватало.

#### **Редкая гостья.**

Но, спрашивается, с чего вдруг такой ажиотаж вокруг кометы? Разве мало их летает вокруг Солнца? Одна только обсерватория SOHO зафиксировала более пятисот таких визитов.

Однако комета C/2002 V1 (NEAT) была и в самом деле необычна, очень большая – примерно как два Юпитера (!) и очень яркая. Фактически это самая яркая комета, когда-либо попадавшая в объектив SOHO. Название SOHO, кстати, расшифровывается как солнечная гелиосферическая обсерватория. В принципе, она создана для того, чтобы предупреждать человечество о плохой космической погоде, которая может сказаться и на земных условиях. Сокращение NEAT означает Near Earth Asteroid Tracking, то есть околоземная программа слежения за астероидами. Название астероида или кометы (астрономы редко спорят о каком-то космическом теле, астероид это или комета) сопровождается обычно указанием на год обнаружения, а также сокращением имени открывшего комету человека (или названия программы). Так вот, комета, о которой идет речь, была обнаружена телескопом 6 ноября 2002 года в рамках программы NEAT.

7 ноября впервые опубликованы параметры параболического движения кометы C/2002 V1. У неё сильно вытянутая эллиптическая орбита, и в предыдущий раз комета была в наших краях примерно 37 тысяч лет назад.

На основании уже 54 точек её орбиты Брайан Г. Марсден подсчитал, что прохождение перигелия придется на 18 февраля 2003 года.

Яркость кометы поначалу предсказывали в пределах между 17,1 m и 17,5 m, однако уже в начале декабря она определялась как 12 m – 12,5 m, а в середине месяца – от 10 до 10,5 m. Лунный свет закрывал комету между 15 и 21 декабря, но после 22-го многие уже взяли в руки бинокли и стали вести регулярное наблюдение. 25 декабря сообщалось, что комета быстро растет в блеске и её яркость оценивается уже как 9 m.

К концу декабря блеск кометы возрос уже до 8 – 8,5 m, и это усиление светимости продолжалось в январе.

Во второй половине января наблюдателями было сделано несколько интересных заявлений. Пеппе Мантека (Испания) получил изображение кометы 17 января, а Михаэль Егер (Австрия) – 20 января.

Комета вошла в поле зрения SOHO 16 февраля 2003 года. Возле Солнца она проходила в период с 18 по 22 февраля. В момент максимального приближения к светилу она была от него на расстоянии, составляющим всего лишь одну десятую дистанции от Земли до Солнца. Тут-то и произошли все сенсационные интерференции – и появление мистического глаза тоже.

Но комета преподнесла еще один сюрприз.

Андреас Каммерер (Германия), анализируя изменения светимости кометы, предсказал, что яркость будет нарастать быстро, но потом замедлится и очень быстро пойдет на убыль – в связи с тем, что ядро начнет распадаться. Впрочем, не только Каммерер, но и Джон Борتل предсказывал почти полную дезинтеграцию кометы 2002V1, когда она подойдет близко к Солнцу в момент прохождения перигелия.

Однако вот этого – дезинтеграции ядра – как раз-таки не произошло, крепкий оказался орешек!

20 февраля комета начала удаляться от Солнца и отправилась в свое очередное путешествие, на которое – до следующей встречи с Солнцем – уйдет еще 37 тысяч лет...

Уходящая комета все еще представляла собой эффектное зрелище, однако она потихоньку утрачивала свою видимую яркость по мере того, как она удалялась от Солнца. Тем не менее, с помощью бинокля комета C/2002 V1 (NEAT) видна была в южном полушарии неба еще в течение всего марта.

Ученых очень интересуют кометы – они считаются как бы автономными образованиями, не вошедшими в состав ни одной из планет, когда происходило формирование Вселенной в её нынешнем виде.

– Если вы хотите изучить раннюю историю Солнечной системы, – говорит Джон Дэвис, астроном Королевской обсерватории в Эдинбурге, нет никакого смысла смотреть на планеты типа Земля или Луна. Кометы – это капсулы времени, запечатлевшие то, что было 4,5 миллиарда лет назад.

СМИ, тем не менее, в основном обошли стороной это беспрецедентное космическое явление – странное взаимодействие Солнца и кометы NEAT. Может быть, должно пройти какое-то время, прежде чем нам удастся расшифровать истинное значение этого диковинного небесного шоу. Возможно, мы еще не совсем дозрели до понимания тех посланий, что приходят свыше?

Александр Ольгин».



# ӨСҮЛЭХЭС (БҮГД ҮСЭГ)

Ö öк, өр (Өк, Ир) [  $\frac{3}{0}$  ]

ÿ öм (Ю) [и  $\frac{3}{0}$  иу]

✱ \*+ (жа) [  $\frac{жк}{3}$  ]

⊙ ж, жэ (Живете) [жэ]

5 :ЕЛО (зело) [ДЗ]

2 зГА (Зга) [З...Ы]

Σ зЗТЬ (Зэть) [  $\frac{з}{с}$  ]

З з(т)ЛА (Земля) [З]

Ж ЖЦЦ (Жен) [ЖС...]

У уш (Иже) [и  $\frac{ш}{ш}$  ]

У̇ у̇ КРТА (Иже Кратка) [И]

І і ДЕСЯТИЦА (И Десятичное) [И]

İ İ ДУХЪ ДЕСЯТЬ (И Двадцать) [И] - мягкое

І̇ İ̇ ДУХЪ ДЕСЯТЬ КРТА (И Двадцать Кратка) [ИИ]

У̇ у̇ ШНА (Ижеца Ижешина) [И...Х...]

І̇ і̇ КОФЦА (Изм. Кофос(и)) [И...И...]

І̇ і̇ МЦ (Ми) [МЫ...]

І̇ і̇ МЦЦ (Изм. МЦ) [И...М...]

І̇ і̇ МЦЦЦ (Мосу) [И...М...]

І̇ і̇ ВЦ (Вен) [В...И...]

І̇ і̇ ЦЦЦЦ (Дсп. Ороси) [И...И...]

І̇ і̇ ЦЦЦЦ (Ороси) [ОРО...И...]

І̇ і̇ АЦ (Аи) [АИ] - вышнее чувствительное перхнее

І̇ і̇ АЦА (Иа) [ИА]

І̇ і̇ АЦЦ (Аа) [АА]

















І̇ і̇ АЦЦЦ (Ие) [ИЕ]

















Ү  $\text{ү}$  (Ю) [йО]  
 Қ  $\text{қ}$  (КЮ) [К  $\overset{\circ}{\text{ю}}$  иу]  
 Қ  $\text{қ}$  (Како) [КХЭа] - кратко  
 К  $\text{к}$  (Ка) [К а]  
 Ӓ  $\text{Ӓ}$  (Аюли) [А] - мягкое  
 Ӓ  $\text{Ӓ}$  (Ли) [ЛИ] - мягкое  
 Ӓ  $\text{Ӓ}$  (Лель) [ЛБ] - ласковое  
 Ӓ  $\text{Ӓ}$  (Лар) [ЛБ] - твердое  
 Ӓ  $\text{Ӓ}$  (Лы) [ЛБГ]  
 Ӓ  $\text{Ӓ}$  (Ыа) [ЫАБ]  
 Ӓ  $\text{Ӓ}$  (ИГь) [ИГ]  
 Ӓ  $\text{Ӓ}$  (Гь) [ГА]  
 Ӓ  $\text{Ӓ}$  (Лё у) [ЛИ  $\overset{\circ}{\text{ю}}$ ] - носовое  
 Ӓ  $\text{Ӓ}$  (Мыслэте) [М]  
 Ӓ  $\text{Ӓ}$  (Мёу) [МИ  $\overset{\circ}{\text{ю}}$ ] - мягкое  
 Ӓ  $\text{Ӓ}$  (Ма) [М а...]  
 Ӓ  $\text{Ӓ}$  (Нашь) [Н]

Ӓ  $\text{Ӓ}$  (Нёу) [Н-и  $\overset{\circ}{\text{ю}}$ ]  
 Ӓ  $\text{Ӓ}$  (Ны) [Н] - носовое звучание  
 Ӓ  $\text{Ӓ}$  (Ныб) [НЫЙ]  
 Ӓ  $\text{Ӓ}$  (Шаньмашь) [Н]  
 Ӓ  $\text{Ӓ}$  (Коло) [О] - всеобъемлющий восторг  
 Ӓ  $\text{Ӓ}$  (Онъ) [ОН] - носовое  
 Ӓ  $\text{Ӓ}$  (Окь) [ОК] - восторженное  
 Ӓ  $\text{Ӓ}$  (От) [О]  
 Ӓ  $\text{Ӓ}$  (Ол) [ОЛ]  
 Ӓ  $\text{Ӓ}$  (Омеж) [i o!] - краткое восторженное настоятельное с сомкнутыми губами  
 Ӓ  $\text{Ӓ}$  (Он) [ОН]  
 Ӓ  $\text{Ӓ}$  (Он) [ОЙ]  
 Ӓ  $\text{Ӓ}$  (Орь) [ОР]  
 Ӓ  $\text{Ӓ}$  (Покой) [ПБ]  
 Ӓ  $\text{Ӓ}$  (П Краткое) [П] - краткое мягкое  
 Ӓ  $\text{Ӓ}$  (Пи) [ПИ]



Ɔ	П+	(Па) [П <sup>а</sup> ]	Ɔ	ТІ	(Тои) [ТОИ]
Р	РЪКУѢ	(Рекуче) [р...р...р...]	Т	ТАУ	(Тау) [ТАУ] - звук гетем
Р	РА	(Ра) [ра] - гортанная	ТО	ТОРЪ ТЪ	(Тор) [ТОР]
Р	РАГЪ	(Рабъ) [Р <sup>а</sup> ]	У	УКЪ	(Укъ) [у] - продолжительное глубинное
Р	РИ	(Ри) [ри]	У	УПЪ	(Упъ) [у] - краткое утвердительное
О	РЕ. КӨ	(Ри) [ри] (Ке) [Кё]	Ф	ФЕТА <small>клет</small>	(Фита, Спорн) [Ф <sup>т</sup> ]
Р	РО	(Ро) [ро]	Ф	ХВЪ	(Хвъ) [ХВ] - краткое
С	СѢ	(Слово) [СЪ]	Ф	ФЕРЫТЪ	(Ферьтъ, Д(а) жемл Фита) [Ф] - ф в птичьем "фью"
С	СА	(Ас) [Ас]	Х	ХЕРЪ	(Херь) [х] - глубинное, произносится на выдохе
С	СЪ	(Съ) [СЪ]	Х	ХО	(Хоре) [ХО] - произносится на выдохе
С	СУА	(Суа) [С <sup>а</sup> ]	Х	КС	(Кс) [КСЪ]
С	СВУ	(Сву) [С→В]	Ч	СТЪ	(Стъ) [Ц]
С	СИ	(Свим) [С...ВЫМ]	Ч	СѢ	(Сѣм) [ЦЫМ]
С	СИ	(Сигма) [СЫМ]	Ч	СѢ	(Сѣм) [СТОИМ]
Т	ТЪ	(Твердо) [Т]	Ч	ЧЕРЪ	(Червь) [Ч]
Т	ТІ	(Тои) [ТОИ]	Ц	ЦА	(Ца) [Ц]
			Ц	ЦА	(Ца) [Ц]
			Ъ	ЕРЪ	(Еръ) [Ъ]

 БРЪ (Ерѣ) [БГ]  
 БРЬ (Ерѣ) [О] - краткое  
 ЭСѠ (Эсо) [ЭА]  
 ЭХЕ (Эхе) [ЭХЕ]  
 ЭКЪ (Экъ) [ЭК]  
 ЭСѠЪ (Эсѣтъ) [Э...Ы]  
 ЮТЪ (Ютъ) [ЮТЪ]  
 ЮЮИ, ЮЮЬ (Юни) [ЮНИ]  
 ЮСЪ (Юсь) [ЫУ]  
 Я. (Слово) [Я]  
 ЯЯ (Яя) [ЯЯ]  
 +АЪ (Аа) [АА]  
 А+ (Аа) [АА]  
 +АѠ (Ало) [АЛО]  
 +АЕ (Але) [АЛЕ]  
 +АА' +АА (Алла) [АЛЛА]

 АААА (Аллах) [АЛЛАХ]  
 +АНА (Анна) [АННА]  
 АЪ (Атъ) [АТ]  
 АПЪ (Апъ) [АП]  
 ОПЪ (Опъ) [ОП]  
 ПО (Пъ) [ПО]  
 АСПЪ (Аспъ) [АСП]  
 АСТЪ (Аспъ) [АСТ]  
 АСТЪ (Аспъ) [АСТ]  
 ИСКЪ (Искъ) [ИСК]  
 ИСМЪ (Исмъ) [ИСМ]  
 ИСПЪ (Испъ) [ИСП]  
 ИСТЪ (Испъ) [ИСТ]  
 ИСТЪ (Испъ) [ИСТ]  
 ИСТО (Исто) [ИСТО, ИСТЕРЬ]  
 ИСТО

↓  
ИСУ, ИСУ (Ису) [ису]

↓  
ИСОТЪ (Исотъ) [исот]

↓  
ОТЪСИ (Отъси) [отси]

↓  
ОСЪКЪ (Осъкъ) [оск]

↓  
ОСЪЛЪ (Осъль) [осл]

↓  
ОСЪМЪ (Осъмъ) [осм]

↓  
ОСЪПЪ (Осъпъ) [осп]

↓  
ОСЪТЪ (Осътъ) [ост]

↓  
ОСЪ, ОСО (Ось) (осо)  
[ОСЬ] - краткое

↓  
УСЪПЪ (Усъпъ) [усп]

↓  
УСЪТЪ (Усътъ) [уст]

ГЕРЪ (Геръ) [гер]

ПЕРЪ (Перъ) [пер]

СЕРЪ (Серъ) [сер]

ТЕРЪ (Теръ) [тер]

ЕРЪБЪ (Ерьбъ) [ерб]

ЕРЪГО (Ерьго) [ерго]

ЛУ (Лу) [лу]

МО (Мо) [мо]

МО (Мо) [мо]

МО (Мо) [мо]

МО (Мо) [мо]

ЮНЬ (Юнь) [юнь]

ЮНЬ (Юнь) [юнь]

ЮНЬ (Юнь) [юнь]

ЮНЬ (Юнь) [юнь]

ЮНЬ (Юнь) [юнь]

ПРИЛОЖЕНИЕ 3. Крупномасштабная структура Вселенной, взято с сайта <http://www.mpa-garching.mpg.de/galform/millennium/>.

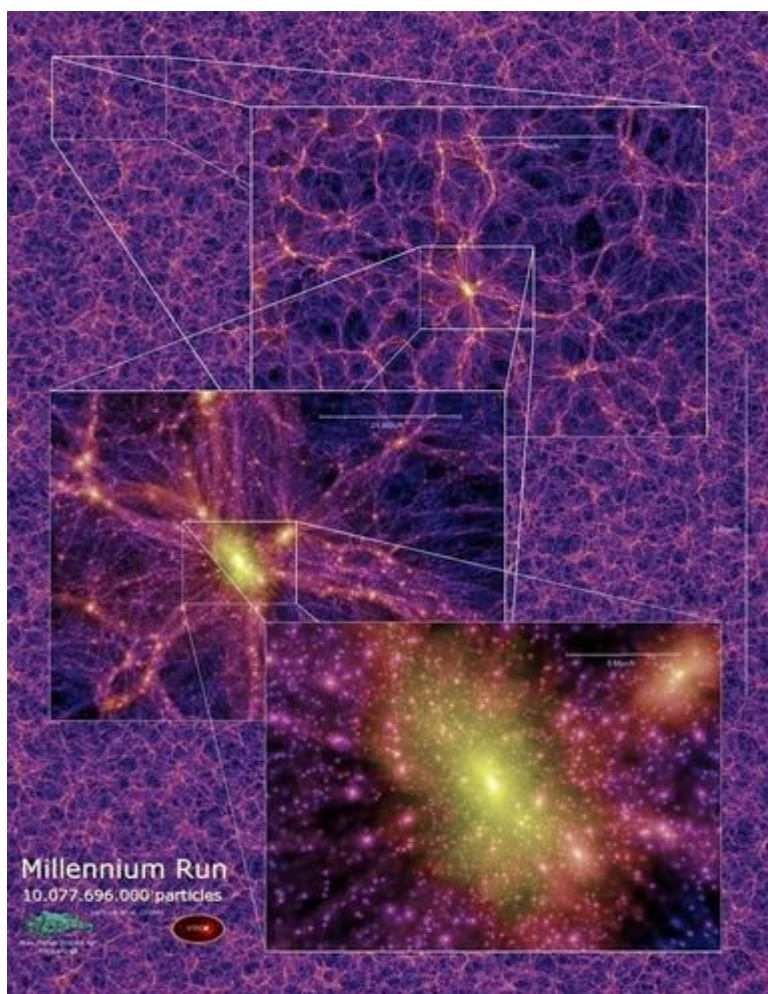

Расчётная структура Вселенной по данным Millennium simulation. Отмеченное белой линией расстояние составляет около 141 млн световых лет. Жёлтым обозначена материя, фиолетовым — тёмная материя (наблюдаемая лишь косвенно). Каждая жёлтая точка представляет собой одну галактику. Четко прослеживаемая структура Вселенной больше всего походит на нейронную сеть с галактиками и скоплениями галактик в узлах сети — своего рода вселенский мыслительный аппарат. Только безумец, глупец, слепец или подлец могут твердить о случайном возникновении такой структуры — и человечеству усиленно навязывают подобный бред.

Людам пора просыпаться. Людам пора объединяться. Потому что сегодня слишком поздно, сегодня позднее, чем когда-либо. Потому что поодиночке нас раздавят.

У человечества нет будущего без Бога — который создал его и из всех сил удерживает от самопоедания.

У человечества нет будущего без его звезды — которая сейчас находится под угрозой уничтожения. Прекратить раздоры, примириться с Богом и спасти Солнце — наша задача.

#### ПРИЛОЖЕНИЕ 4.

##### Притча.

В животе беременной женщины разговаривают двое младенцев. Один из них – верующий, другой – неверующий. Неверующий младенец: Ты веришь в жизнь после родов?

Верующий младенец: Да, конечно. Всем понятно, что жизнь после родов существует. Мы здесь для того, чтобы стать достаточно сильными и готовыми к тому, что нас ждет потом.

Неверующий младенец: Это глупость! Никакой жизни после родов быть не может! Ты можешь себе представить, как такая жизнь могла бы выглядеть?

Верующий младенец: Я не знаю все детали, но я верю, что там будет больше света, и что мы, может быть, будем сами ходить и есть своим ртом.

Неверующий младенец: Какая ерунда! Невозможно же самим ходить и есть ртом! Это вообще смешно! У нас есть пуповина, которая нас питает. Знаешь, я хочу сказать тебе: невозможно, чтобы существовала жизнь после родов, потому что наша жизнь – пуповина – и так уже слишком коротка.

Верующий младенец: Я уверен, что это возможно. Все будет просто немного по-другому. Это можно себе представить.

Неверующий младенец: Но ведь оттуда ещё никто никогда не возвращался! Жизнь просто заканчивается родами. И вообще, жизнь – это одно большое страдание в темноте.

Верующий младенец: Нет, нет! Я точно не знаю, как будет выглядеть наша жизнь после родов, но в любом случае, мы увидим маму, и она позаботится о нас.

Неверующий младенец: Маму? Ты веришь в маму? И где же она находится?

Верующий младенец: Она везде вокруг нас, мы в ней пребываем и благодаря ей движемся и живем, без нее мы просто не можем существовать.

Неверующий младенец: Полная ерунда! Я не видел никакой мамы, и поэтому, очевидно, что ее просто нет.

Верующий младенец: Не могу с тобой согласиться. Ведь иногда, когда все вокруг затихает, можно услышать, как она поет, и почувствовать, как она гладит наш мир. Я твердо верю, что наша настоящая жизнь начнется только после родов. А ты?

## ПРИЛОЖЕНИЕ 5.

<http://www.epochtimes.ru/content/view/30449/5/>

**«Обитель Бога: Небесный город, плывущий в космосе»**

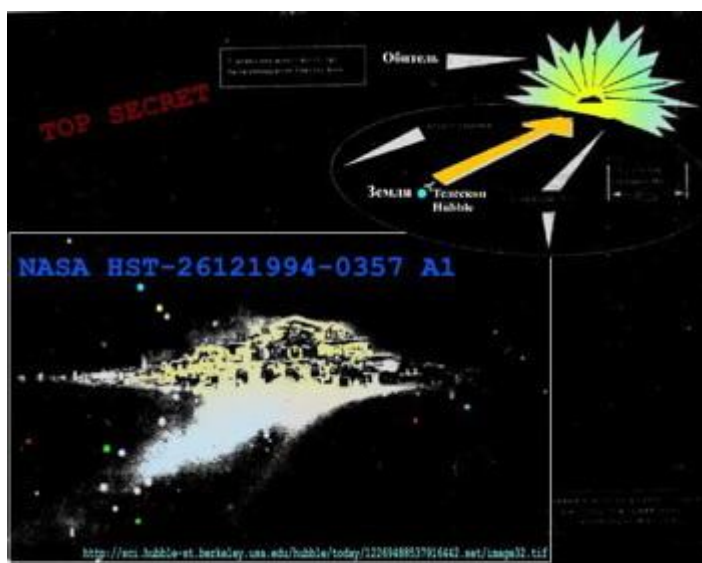

Астрономия далеко шагнула в своих исследованиях далеких и близких звезд и галактик. Сотни профессионалов, миллионы любителей каждую ночь направляют в звездное небо свои телескопы. Самый главный телескоп планеты — орбитальный космический телескоп НАСА «Хаббл» — открывает для астрономов невиданные горизонты далекого космоса. Но, наравне с великими открытиями, «Хаббл» преподносит и величайшие загадки.

В ЯНВАРЕ 1995 года немецкий астрономический журнал опубликовал короткое сообщение, на которое немедленно откликнулись все научные, религиозные и популярные издания планеты. Каждый издатели обратил внимание своих читателей на совершенно разные аспекты этого сообщения, однако суть сводилась к одному: во Вселенной обнаружена Обитель Бога. 26 декабря 1994 года в аэрокосмическом агентстве США НАСА поднялся большой шум.

После расшифровки серии снимков, переданных с телескопа «Хаббл», на пленках четко проявился большой белый город, плывущий в космосе. Представители НАСА не успели вовремя отключить свободный доступ к веб-серверу телескопа, куда попадают все изображения, полученные с «Хаббла», для изучения в различных астрономических лабораториях. Таким образом, принятые с телескопа фотоснимки, впоследствии (и до сих пор) строго засекреченные, на несколько минут стали доступны пользователям всемирной сети.

Так что же увидели астрономы на этих удивительных фотоснимках? Сначала это было всего лишь маленькое туманное пятнышко на одном из кадров. Но когда профессор университета Флориды Кен Уилсон (Ken Wilson) решил разглядеть фотоснимок подробнее и в дополнение к оптике «Хаббла» вооружился ручной лупой, он обнаружил, что пятнышко имеет странную структуру, которую невозможно объяснить ни дифракцией в линзовом наборе самого телескопа, ни помехами в канале связи при передаче снимка на Землю.

После короткого оперативного совещания было решено переснять указанный профессором Уилсоном участок звездного неба с максимальным для «Хаббла» разрешением. Огромные многометровые линзы космического телескопа сфокусировались

на самом дальнем уголке Вселенной, доступном обзору телескопа. Прозвучало несколько характерных щелчков затвора фотоаппарата, которыми озвучил компьютерную команду фиксирования изображения на телескопе шутник-оператор. И «пятнышко» предстало перед изумленными учеными на многометровом экране проекционной установки лаборатории управления «Хабблом» сияющей структурой, похожей на фантастический город, некий гибрид свифтовского «летающего острова» Лапуты и научно-фантастических проектов городов будущего.

Огромная конструкция, раскинувшаяся в просторах Космоса на многие миллиарды километров, сияла неземным светом. Плывущий Город единодушно был признан Обителю Творца, местом, где только и может располагаться престол Господа Бога. Представитель НАСА заявил, что Город не может быть населен в привычном смысле этого слова, вероятнее всего, в нем живут души умерших людей.

Впрочем, имеет право на существование и другая, не менее фантастичная версия происхождения космического Города. Дело в том, что в поисках внеземного разума, само существование которого уже несколько десятилетий даже не ставится под сомнение, ученые сталкиваются с парадоксом. Если предположить, что Вселенная массово заселена множеством цивилизаций, стоящих на самых разных уровнях развития, то в их числе неизбежно должны оказаться некие суперцивилизации, не просто вышедшие в Космос, а активно заселившие огромные пространства Вселенной. И деятельность этих суперцивилизаций, в том числе инженерная — по изменению естественной среды обитания (в данном случае космического пространства и находящихся в зоне влияния объектов) — должна быть заметна на расстоянии многих миллионов световых лет.

Однако ничего подобного до последнего времени астрономами замечено не было. И вот — явный техногенный объект галактических масштабов. Не исключено, что Город, обнаруженный Хабблом на католическое Рождество в конце XX века, оказался именно таким искомым инженерным сооружением неизвестной и весьма могущественной внеземной цивилизации.

Размеры Города поражают. Ни один известный нам небесный объект не в состоянии соперничать с этим исполином. Наша Земля в этом Городе была бы просто песчинкой на пыльной обочине космического проспекта. Куда же движется — и движется ли вообще — этот гигант? Компьютерный анализ серии фотоснимков, полученных с «Хаббла», показал, что движение Города в общем совпадает с движением окружающих его галактик. То есть относительно Земли все происходит в рамках теории Большого Взрыва. Галактики «разбегаются», красное смещение увеличивается с ростом расстояния, никаких отклонений от общего закона не наблюдается.

Однако при трехмерном моделировании удаленной части Вселенной выяснился потрясающий факт: это не часть Вселенной удалена от нас, а мы — от нее. Почему точка отсчета перенесена в Город? Потому что именно это туманное пятнышко на фотоснимках оказалось в компьютерной модели «центром Вселенной». Объемное движущееся изображение наглядно продемонстрировало, что галактики-то разбегаются, но именно от той точки Вселенной, в которой расположен Город. Другими словами, все галактики, в том числе и наша, вышли когда-то именно из этой точки пространства, и именно вокруг Города происходит вращение Вселенной. А потому первое представление о Городе, как об Обителе Бога, оказалось на редкость удачным и близким к истине.

Что же сулит это открытие человечеству, и почему о нем не было слышно почти семь лет? Наука и религия уже давно решили помириться и по мере сил и возможностей помогают друг другу раскрывать тайны и загадки окружающего мира. И, если наука вдруг сталкивается с неразрешимым феноменом, религия почти всегда дает происходящему вполне реальное объяснение, которое постепенно берется на вооружение и строгими научными кругами.

В данном же случае произошло обратное, наука с помощью технических средств подтвердила или, по крайней мере, привела весомое доказательство верности основного

постулата религии — о существовании единого Творца, живущего в сияющем Городе на небесах.

Однако сколь бы ожидаемым ни было подобное сообщение, его последствия практически непредсказуемы. Всеобщая эйфория религиозных фанатиков, обрушение материалистического фундамента современной науки — все это может привести к необратимым и страшным последствиям. Поэтому фотоснимки были немедленно засекречены, а доступ к изображениям Города Бога получили лишь облеченные особыми полномочиями люди, которые реально, а не по телевизору, управляют жизнью отдельных стран и планеты в целом.

Однако секретность — не лучшее средство достижения целей, и против любого замка найдется отмычка. Мы предлагаем читателям один из серии снимков, переданных с «Хаббла», с изображением загадочного Города, плывущего в необъятных глубинах бесконечного Космоса. Сегодня нам остается лишь ожидать официальной реакции государственных структур и высших лиц Церкви на сообщение об обнаружении астрономами того, о чем многие тысячелетия человечество могло лишь догадываться.

Секретные спецслужбы США положили в свои сейфы информацию, имеющую колоссальное значение для всей Вселенной. Но как можно скрывать столь ошеломляющее открытие? Почему Америка присвоила себе право решать, что могут знать жители Земли, а что им знать рано. Ответом на эти вопросы может стать лишь снятие их с повестки дня. Либо в силу установления полного доминирования США на планете, либо как утративших актуальность из-за полного рассекречивания сегодняшних архивных тайн и загадок. Что ж, нам остается ждать времени открытия американских сейфов. В них Обитель Бога оказалась скрыта от землян надежней, чем в глубинах Вселенной».

#### ПРИЛОЖЕНИЕ 6.

<http://bible.ucoz.ru/news/2011-03-03-242>

#### **Польский ученый доказал, что Бог существует.**

72-летний польский священник и математик Михаль Геллер получил в Нью-Йорке самую крупную научную премию за работу, которая предоставляет косвенные доказательства существования Бога. Геллер, являющийся также специалистом по космологии и философии, получил за свою работу 820 тыс. евро.

Теории профессора не только содержат доказательства существования Бога, но и заставляют усомниться в материальном существовании мира вокруг нас. Геллер разработал сложную формулу, которая позволяет объяснить все, даже случайность, путем математических подсчетов.

В свою бытность архиепископом Кракова Геллер работал с Папой Иоанном Павлом II и был одним из ученых, которых каждое лето приглашали в Кастель-Гандольфо, летнюю резиденцию Папы, для обсуждения проводившихся ими исследований.

Джон Темплтон, председатель Фонда Джона Темплтона, заявил: "Стремление Михалья Геллера к более глубокому пониманию привело к важным прорывам в религиозных концепциях, а также расширило горизонты науки".

Сам 72-летний ученый намерен отдать свою премию на создание нового центра исследований в области науки и теологии в Кракове.



\* \* \*

«В доме Отца Моего обителей много» – говорил Иисус Христос своим ученикам. Приглашение в него получают светлые души, отрeksiвшиеся от власти денег, от власти сатаны. Видим, что все слова Богочеловека сбываются – далеко не сразу, но подтверждаются с роковой неумолимостью. Остается добавить, что не поверившие Иисусу будут продолжать влачить атеистически нудное и кучее существование в этом штрафном изоляторе, в этом штрафбате под названием Солнечная система... Который даже не виден из Обители Бога...

\* \* \*

Вот и закончилось повествование. После которого в душах остается полная неопределенность: никто не знает, как, каким образом будет решена судьба этого мира. Или у человечества хватит ума принять протянутую Богом руку помощи – и тогда оно спасено. Или у человека хватит безумия и гордыни оттолкнуть (который раз!) от себя спасательный круг божьего спасения – и оно окончательно пойдет ко дну.

Кроме того, раздаются критические голоса по замыслу, стилю и смыслу настоящего повествования: мол, у одного из нас случилась мания величия, взялся решать судьбы мира, мироздания. – Что сказать по этому поводу – земляне всегда уничтожали прорицателей и пророков – неудобных, неугодных их спящей совести. Кто такие пророки? – Да всего лишь люди не от мира сего, с не спящей совестью. Которые слышат потребности Вселенной, слышат глас Пославшего их сюда.

Автор далек от мысли считать себя одним из провидцев.

Язык, логика и выводы анализа повседневности неумолимо свидетельствуют именно о таком положении дел во Вселенной, мироздании и Бытии, как это изложено в данной работе. Разумеется, не исключены некоторые неточности, неувязки и погрешности – без них не обойтись. Но мелкие минусы не умаляют смысла и замысла работы – МИР ПОЗНАВАЕМ – И ДОЛЖЕН БЫТЬ ПОЗНАН. КАЖДЫМ. Пока у нас нет общности в понимании главного – мы обречены на вечную борьбу частных мнений в ущерб видению и пониманию целостной картины Истины –Единой, Неделимой, Непререкаемой. Именно такое, цельное и целостное понимание Истины является залогом успешных действий людей в устранении аномалий общественной жизни, преобразовании жизни общества на условиях морали и справедливости, а также устранении помех и препятствий на пути к вливанию в космическое братство.

Что невозможно без осмысленного и сознательного участия в судьбах цивилизации и мироздания всех без исключения людей – ради этой цели человек, собственно, и создавался. И спорить здесь бесполезно; в этих случаях Иисус говорил: «Имеющий уши – да слышит!» Ну а если слон на ухо наступил – что тогда поделаешь? – Тогда только и остается поливать язвительной критикой каждую белую ворону, не склонную к стяжательству, каждого, тянущегося к Истине. К Истине, которая стучится в каждое сердце – но почти каждое занято добытчеством и лихоимством.

Вообще, люди довольно стереотипно относятся к пробуждению сознания в своих сородичах, сообразно динамике собственного сознания.

Вначале это комплекс сменяющих друг друга реакций «не может быть», «ну вот ещё, самый умный нашелся». Дальше недовольство и раздражение усиливаются – «никак не уймется»: после чего возможны варианты – виновника раздражения либо игнорируют, либо «унимают» вплоть до уничтожения – в зависимости от условий и обстоятельств. Спустя годы, десятилетия, когда общая динамика развития событий подводит к тем же результатам, о которых предупреждала личность с проснувшимся сознанием, спохватываются, вспоминают о ней, вытаскивают из забвения: если живой, спившийся

или чудом выжил в психушке – отряхивают, приводят в порядок, приносят извинения. Если преставился – сожалеют, ставят памятник, произносят речи: «какие таланты рождает наша земля». Бывает, эта роль достается потомкам, которые начинают гордиться достижениями мысли предыдущих поколений. Но очень редко, практически никогда просветленный разум не получает поддержки соплеменников, напротив, в основном насмешки и оскорбления. Видимо, по-другому в заколдованном королевстве кривых зеркал и быть не может.

Теперь ты, человек, знаешь всё – или почти всё. Теперь ты знаешь, что эволюция – это путь, по которому Создатель организует наиболее оптимальный вариант устройства мироздания – формы мирного существования всех сущностей Бытия.

Теперь ты знаешь причину двоякого поведения Бога: Он наказывает тех, кто творит зло осознанно, и прощает неразумных, в которых сознание спит; прощает – уже не ожидая, что они когда-нибудь проснутся, прощает из Своего великодушнейшего милосердия.

Теперь ты знаешь, до твоего сведения довели, что цивилизация не может считаться цивилизованной, если в ней лицемерно порицается убийство одного и нескольких человек, но на правительственном уровне поощряются массовые убийства сотен, тысяч, миллионов людей – и чем больше убьют – тем больше воздают почестей, тем выше дают чины и вешают наград на грудь. Цивилизация не может считаться таковой, если убийства в ней стали игрой, развлечением, массовым спортом. Во Вселенной такие сборища спящих личностей изолируют и пытаются лечить, порой тщетно. И если все усилия терапии ни к чему не приводят – то такие пораженные червоточиной области выжигают, стерилизуют огнем сверхновых.

И нечего шарить телескопами по окрестностям и выискивать братьев по разуму – они здесь, они рядом, и каждый час, каждую секунду наблюдают за изолированным ими же больным обществом. Они вам братья, а вы-то им – нет. Не может общество, в котором приветствуется и стимулируется насилие, считаться разумным, и, тем более – быть равноправным партнером и сотрудником во вселенском братстве разума.

Вселенский разум здесь, среди нас, не то, чтобы давно – он никогда не покидал своих территорий, на которых разыгрывается земная трагедия, он ждёт пробуждения сознания. Ждёт, когда вы проснетесь, наконец, и перестанете убивать друг друга. Так что дело – в тебе, неразумное создание Божие, в твоём сердце, в котором умещается зло и добро, насилие и справедливость.

Сделай выбор сознательно в пользу добра или зла, выбери, к чему ты стремишься, что ближе твоему сердцу – причинять боль мирозданию своими неразумными поступками или нести радость окружающей тебя реальности своим разумом.

И сейчас ты узнаешь, человек, последнюю тайну: Господь дарит тебе величайшее благо: ПРАВО ВЫБОРА СВОЕЙ СУДЬБЫ. Хочешь ты быть другом и помощником Богу – Господь только рад твоему осмысленному решению. Хочешь быть в числе Его врагов – что же, это твой выбор, человек. Господь и здесь ничего тебе не запрещает! – НЕ ЗАПРЕЩАЕТ ДАЖЕ БЫТЬ ЕГО ВРАГОМ! Главное – помни, что у тебя есть выбор. Господь уважает твой выбор как решение разумного существа, потому что Он сам даровал тебе и разум – и право выбора. Делая свой выбор – каждый человек решает свою судьбу в этом тесном питомнике душ.

\* \* \*

Слава Тебе, Боже, за всё!  
За всё открытое Тобой, понятое, принятое и сделанное нами!  
Как и за всё, что осталось нами невыполненным – но осталось оно таким не по  
нашему нерадению – а по упрямству, душевной лени, черствости, корысти и злобе других.  
Мы им всё рассказали – но они нас не послушали.  
Тебя не слушают – и нас не слышат.  
Да вершится Твой праведный суд над всем Твоим миром!  
Да сияет свет Твоего всеильного и всеохватывающего  
разума над всем Твоим созданием!  
Я сделал всё, что мог. Кто может – пусть сделает больше!

Всё закончено.

За всё – слава Богу!

Санкт-Петербург, 2006-2012 гг..